

# Händler-Preisliste

# laundry

Fugenlose Waschplätze auf Maß und Qualitäts-Badmöbel



Gültig ab 1.4.2023  
Bis zum Erscheinen einer neuen Ausgabe

[www.puntotre.com](http://www.puntotre.com)

Badmöbel Prekoden

- 1035 LAUNDRY GOLA
- 1045 LAUNDRY MANIGLIA
- 1000 WASCHTISCHPLATTEN & ERGÄNZUNGSELEMENTE
  
- 1001 MUSTER-BOX

Seite 2	<b>Allgemeine Informationen</b> Liefer- und Zahlungsbedingungen der Puntotre srl Hinweise für Auswahl und Bestellung - Symbol-Erklärung - Allgemeine Modularität Sonderanfertigungen und Preis-Ermittlung GRIFFE und GRIFF-Alternativen
Seite 13	<b>Container-Rahmen LAUNDRY</b> Preisgruppen - Allgemeine Merkmale - Oberflächen / Farben Container-Rahmen Stärke 4 cm Vorschlagslösungen mit Container-Rahmen Stärke 4 cm
Seite 97	<b>Badmöbel-Programm LAUNDRY OLA und YOUNG</b> Technische Hinweise Unterschränke - Oberschränke - Hochschränke Unterschränke mit gerade Bügelbrett Hochschränke mit gerade Bügelbrett
Seite 199	Badmöbel-Kombinationsbeispiele Stücklisten der im Katalog gezeigten Konfigurations-Beispiele
Seite 219	Waschtische und Waschbecken für Waschküchen
Seite 237	Technische Hinweise und Montagemaße

# Vom Käufer genehmigte Verkaufsbedingungen

---

## 1. PREISE DER PRODUKTE

- Die Preise der Produkte sind ausschließlich die in der am 2. Mai / 2023 gültigen PREISLISTE angegebenen.
- Die vom Verkäufer in Rechnung gestellten Preise verstehen sich ohne Steuer, Abgaben, Gebühren, Installationskosten, Transport und sonstige Leistungen, die in der Verantwortung des Käufers verbleiben.
- Die Preise können sich, bedingt durch Kostensteigerung der Rohstoffe, Dienstleistungen, Arbeitskräfte und/oder der Preise der Lieferanten und/oder des Unterlieferanten des Verkäufers, ändern Lieferanten und/oder Unterlieferanten des Verkäufers müssen die Preisänderungen mit einer Frist von 60 (sechzig) Tagen angekündigt werden.

## 2. MATERIALIEN UND FARBMUSTER

- Die dem Käufer vom Verkäufer zur Verfügung gestellten Verkaufsunterlagen (Kataloge und Preislisten) und Muster der Produkte bleiben Eigentum des Verkäufers.  
Sie dürfen ohne vorherige schriftliche Genehmigung des Verkäufers weder ausgeliefert noch Dritten gezeigt oder vervielfältigt werden. Die Materialien müssen auf Verlangen des Verkäufers unversehrt zurückgegeben werden.
- Die dem Käufer zur Verfügung gestellten Muster können Abweichungen gegenüber dem verkauften Produkt aufweisen, die sowohl auf technische Aktualisierungen als auch auf die Beschaffenheit des Musters zurückzuführen sind (z.B. Farben, Materialien, Abmessungen) oder durch Umwelteinflüsse wie Feuchtigkeit, Lichteinwirkung, verursacht wurden.  
Solche Unstimmigkeiten können kein Grund zur Anfechtung durch den Käufer bestehen.

## 3. BESTELLUNGEN

- Mit der Erteilung eines Auftrags erklärt der Käufer, die Bedingungen vollständig gelesen und akzeptiert zu haben.
- Mündlich und/oder telefonisch erteilte Aufträge und/oder Auftragsänderungen bedürfen stets der schriftlichen Bestätigung durch den Käufer.
- Der Vertrag wird erst ab dem Datum der Annahme der Bestellung durch den Verkäufer wirksam, zum Zeitpunkt der Erstellung der Auftragsbestätigung durch den Verkäufer.
- Bestellungen und/oder Zusagen von Mitarbeitern, Vertretern und/oder sonstigen Hilfspersonen des Verkäufers binden den Verkäufer in keiner Weise. Deshalb sind alle Bestellungen, die von den oben genannten Subjekten verwaltet werden, nur mit der Auftragsbestätigung des Verkäufers gültig und wirksam die Auftragsbestätigung des Verkäufers.
- Angebote, Gutschriften und/oder Rabatte, die von Vertretern oder anderen Vermittlern gewährt werden, sind nur gültig, wenn sie durch den Verkäufer schriftlich bestätigt wurden.
- Der Verkäufer behält sich das Recht vor, die Eigenschaften und den Preis der Produkte jederzeit zu stornieren oder zu ändern, bevor die Auftragsbestätigung ausgestellt wird.
- Der Verkäufer lehnt jede Verantwortung für eventuelle Ungenauigkeiten und/oder Fehler ab, die in den vom Käufer an den Verkäufer gesendeten Aufträgen enthalten sind.

## 4. AUFTRAGSÄNDERUNGEN

- Der Käufer muss zwingend innerhalb von und nicht später als 24 (vierundzwanzig) Stunden nach der Auftragsbestätigung alle Abweichungen oder Unstimmigkeiten zwischen der Bestellung und der Auftragsbestätigung schriftlich mitteilen, andernfalls beginnt der Verkäufer mit der Ausführung des Vertrages zu den vom Verkäufer bestätigten Bedingungen.
- Es wird davon ausgegangen, dass jede Änderung der Bestellung durch den Käufer, auch wenn sie vom Verkäufer innerhalb der oben genannten Bedingungen akzeptiert wird, eine Änderung der Bestellung zur Folge haben kann.  
Jede Änderung der Bestellung des Käufers, auch wenn sie vom Verkäufer gemäß den vorstehenden Bedingungen akzeptiert wurde, kann zu einer Änderung des Preises und der Lieferzeit der Waren führen.
- Ungeachtet des Vorstehenden kann keine vom Verkäufer bestätigte Bestellung vom Käufer storniert oder geändert werden, außer mit vorheriger schriftlicher Zustimmung des Verkäufers und unter der Voraussetzung, dass der Käufer den Verkäufer für jeglichen Verlust (einschließlich entgangenen Gewinns) vollständig entschädigt Verluste (einschließlich entgangener Gewinne), Aufwendungen (einschließlich aller Kosten für Arbeit und verwendetes Material) und Schäden, die sich aus einer solchen Stornierung ergeben und für die der Käufer haftet Stornierung, gegen die der Verkäufer dem Käufer eine Belastungsanzeige ausstellt.

## 5. LIEFERUNG

- Das in der Auftragsbestätigung angegebene Lieferdatum des Produkts ist lediglich ein Richtwert und für den Verkäufer nicht verbindlich.
- Ab dem Zeitpunkt der Lieferung des Produkts vom Verkäufer an den Käufer (auch per Spediteur) gehen alle Risiken vollständig und ausschließlich zu Lasten des Käufers.
- Der Verkäufer behält sich das Recht vor, für alle als riskant erachteten Transportsituationen und/oder gemäß den Vorschriften der verschiedenen Bestimmungsländer des Produkts Zuschläge auf den Preis zu erheben.
- Wenn die Lieferfrist des Produkts in Tagen ausgedrückt wird, sind diese als Arbeitstage (von Montag bis einschließlich Freitag) zu verstehen. Es wird davon ausgegangen, dass die Bedingungen während der Schließungszeiten für Feiertage und/oder in Verbindung mit gesetzlichen Feiertagen, die in dem Land gelten, in dem der Verkäufer seinen Betriebssitz hat, ausgesetzt sind.
- Jegliche Verspätung in Bezug auf den Liefertermin der Produkte berechtigt den Käufer nicht dazu, vom Verkäufer Schadenersatz und/oder Vertragsstrafen zu verlangen.
- Der Verkäufer übernimmt keinerlei Haftung und der Käufer hat keinen Anspruch auf Schadenersatz und/oder Vertragsstrafen gegenüber dem Verkäufer.  
Verzögerungen bei Dritten, einschließlich Lieferanten und Unterlieferanten, Ursachen höherer Gewalt wie Mobilmachung, Aufruhr, Streik oder Aussperrung, Krieg, Epidemien, Aussperrungen, Unfälle oder Ausfälle von Maschinen oder Werkzeugen, Brände, Einstürze, Überschwemmungen, Erdbeben, übermäßige Temperaturen, Wetterereignisse, behördliche Maßnahmen (insbesondere Export- oder Reexportverbote, Nichterteilung oder Widerruf notwendiger Exportlizenzen) und allgemein jedes andere Ereignis, das zu einem vollständigen oder teilweisen Stillstand der Anlagen des Verkäufers und/oder der Werke des Verkäufers führt.
- In jedem Fall kann sich der Käufer nicht auf die verspätete Lieferung der Produkte berufen, um vom Vertrag zurückzutreten oder die Zahlung für die Produkte zu verzögern.
- Die Lieferung von Produkten, wie z.B. Teillieferungen, kann vom Käufer nicht verweigert werden.

## 6. TRANSPORT

- Sofern nicht anders vereinbart, gilt der Transport der Produkte "ab Werk" oder "Ex-Works".
- Der Transport, auch wenn er vom Verkäufer auf Wunsch und/oder im Interesse des Käufers organisiert wird, erfolgt stets auf Gefahr des Käufers.
- Für Lieferungen mit einem Nettobetrag unter Euro 700,00 (siebenhundert/00) wird eine Frachtkostenpauschale von Euro 50,00 (fünfzig/00) berechnet.

# Vom Käufer genehmigte Verkaufsbedingungen

## 7. PRODUKTKONTROLLE

- Es liegt in der ausschließlichen Verantwortung des Käufers, die erhaltenen Produkte, die Gegenstand der Bestellung/Auftragsbestätigung sind, auf Übereinstimmung der Anzahl der Packstücke, Eigenschaften und Abmessungen sowie die Unversehrtheit des Produkts zu überprüfen.
- Der ordnungsgemäße Empfang des Produkts gilt daher mit der Unterzeichnung des Lieferscheins ("D.D.T.") als bestätigt.

## 8. PRODUKTINSTALLATION

- Der Verkäufer empfiehlt, die Installationsanweisungen für das Produkt zu befolgen, die zusammen mit dem Produkt geliefert werden, Es versteht sich, dass der Verkäufer in keiner Weise für Schäden (direkt und/oder indirekt) haftet, die durch die falsche Installation des Produkts oder unsachgemäße Verwendung verursacht werden.

## 9. REKLAMATIONEN UND RÜCKSENDUNGEN

- Stellt der Käufer Mängel am Produkt fest, so hat er diese innerhalb von 8 (acht) Tagen ab Lieferung dem Verkäufer zu melden.
- Beanstandungen müssen schriftlich, per E-Mail/Fax erfolgen, wobei die Art des festgestellten Mangels / Fehlers unter Angabe aller notwendigen Referenzen (z.B. Bestellnummer, DDT oder Rechnung) und unter Beifügung deutlicher Bilder des Produkts.
- Produktrückgaben werden ohne vorherige schriftliche Zustimmung des Verkäufers nicht akzeptiert.
- Ein Klebeband (oder eine andere gleichwertige Methode) muss auf das zurückgegebene Produkt geklebt werden, um den angeblichen Defekt und/oder Fehler zu melden, und es muss in einwandfreiem Zustand und ordnungsgemäß verpackt zurückgegeben werden, andernfalls wird der Verkäufer keine Rückgabe akzeptieren.
- Der Verkäufer schließt, sofern nicht anders vereinbart, die Rücknahme oder Rückerstattung für bereits benutzte oder in jedem Fall bereits installierte Produkte aus.
- Bei der Rücksendung an den Verkäufer werden die Produkte sorgfältig von Fachpersonal überprüft; Wenn an dem zurückgesandten Produkt keine Produktionsmängel/-fehler festgestellt werden, die auf den Verkäufer (oder seine Lieferanten oder Unterlieferanten) zurückgeführt werden können, steht es dem Käufer zur Abholung zur Verfügung; 7 (sieben) Tage nach der Mitteilung über die Nichtannahme der Rücksendung, ohne dass das Produkt vom Käufer abgeholt wurde, ist der Verkäufer berechtigt, über das Produkt zu verfügen.

## 10. GARANTIE

- Der Verkäufer garantiert die Produkte gemäß den europäischen Vorschriften.
- Die Garantie des Verkäufers erstreckt sich nicht auf:
  - a) indirekte Schäden, die eventuell an anderen materiellen Gegenständen oder an einem anderen Element verursacht wurden, das nicht integraler Bestandteil des Produkts ist Produkt;
  - b) die Kosten für die Demontage und die erneute Montage des Produkts und der zugehörigen Konstruktionsteile.
- Die Garantie auf die Produkte wird nicht anerkannt
  - a) für Fehler/Defekte oder Schäden, die auf normalen Verschleiß der Komponenten und/oder nicht-konformen Gebrauch des Produkts zurückzuführen sind;
  - b) für Mängel oder Schäden, die durch Nichtbeachtung der in der Bedienungsanleitung beschriebenen Gebrauchs-, Wartungs-, Pflege- und Reinigungshinweise entstehen Produktblatt;
  - c) für etwaige Unterschiede in Farbton/Farbe, die alle Produkte im Laufe der Zeit aufgrund von Umgebungs- und Kunstlicht, Wärme, Wetter usw. erfahren können und künstlichem Licht, Hitze, Dampf, Feuchtigkeit und Alterung. Solche Abweichungen können bei Fertigstellungen nach der ersten Lieferung deutlicher sein. Diese Änderungen können bei Fertigstellungen nach der ersten Lieferung deutlicher sein; dies kann kein Grund für eine Beanstandung oder Rückgabe des Produkts sein;
  - d) für Mängel und/oder Schäden, die durch unsachgemäßen Einbau, Manipulationen, Änderungen, Umbauten oder Reparaturen durch den Käufer oder durch Dritte entstehen.
- Die Garantie des Verkäufers für die Produkte erlischt im Falle von:
  - a) Fehler/Mängel oder Schäden an einzelnen Produktkomponenten durch fehlerhafte oder nicht fachgerecht ausgeführte Montage, um hydraulische und elektrische Anschlüsse, die von nicht spezialisiertem Personal ausgeführt werden und/oder die nicht den im Herstellungs-/Installationsland geltenden Normen entsprechen und/oder die nicht mit dem Produktblatt übereinstimmen.
  - b) für Mängel/Fehler oder Schäden, die durch den Transport des Produkts oder einzelner Komponenten desselben verursacht werden;
  - c) für Mängel/Fehler oder Schäden an einzelnen Komponenten des Produkts, die durch Demontage, Montage und Installation entstanden sind, Manipulationen und Änderungen, die der Käufer vornimmt;
  - d) für Fehler/Defekte oder Schäden an Elementen und/oder Konstruktionen, die andere Komponenten beherbergen (z.B. Wasserhähne, Waschbecken usw.), wenn diese nicht vom Verkäufer geliefert werden.

## 11. EIGENTUMSVORBEHALT

- Bis zur vollständigen Bezahlung des Preises durch den Käufer bleibt das vertragsgegenständliche Produkt Eigentum des Verkäufers.
- Während dieses Zeitraums darf der Käufer die gekauften Produkte nicht veräußern, verwenden, beschlagnahmen oder pfänden oder über sie verfügen. oder anderweitig zu veräußern, andernfalls kann der Verkäufer die sofortige Zahlung aller ausstehenden Beträge verlangen, unbeschadet des Rechts des Verkäufers, den Vertrag in Übereinstimmung mit den Vertragsbedingungen zu kündigen. Der Verkäufer hat das Recht, den Vertrag gemäß Art. 1456 des italienischen Bürgerlichen Gesetzbuchs zu kündigen, unbeschadet des Anspruchs auf Schadensersatz.

## 12. ZAHLUNGEN

- Die Zahlungen für die Produkte sind zu den Fälligkeitsterminen und gemäß den Angaben in den Rechnungen des Verkäufers zu leisten, und zwar zu dessen Wohnsitz des Verkäufers (Rechnungsanschrift)
- Zahlungen des Käufers in anderer als der vom Verkäufer angegebenen Form müssen vom Verkäufer akzeptiert werden; wenn Zahlungen des Käufers durch andere als die vom Verkäufer angegebenen Zahlungsmittel müssen vom Verkäufer akzeptiert werden; erfolgt die Zahlung durch Scheck oder Wechsel, so gelten diese als "vorbehaltlich des Einzugs" akzeptiert.
- Der Käufer kann die Zahlung der vom Verkäufer ausgestellten Rechnungen ohne Angabe von Gründen über die angegebenen Fristen hinaus verschieben und/oder aussetzen.
- Bei gestundeter/geratener Zahlung des Rechnungsbetrages führt die Nichteinhaltung auch nur einer Zahlungsfrist zum automatischen Verfall der Rechnung bei gestundeter/geratener Zahlung des Rechnungsbetrages führt die Nichteinhaltung auch nur einer einzigen Zahlungsfrist zum automatischen Verfall des Fristvorteils und zur sofortigen Einziehung des gesamten Betrages durch den Verkäufer. In jedem Fall werden für jeden Tag des Verzuges gegenüber der vereinbarten Zahlungsfrist die gesetzlich geschuldeten Verzugszinsen

# Vom Käufer genehmigte Verkaufsbedingungen

berechnet.

- Beim Verkäufer eingehende Vorauszahlungen werden nicht verzinst und bei Nichteinhaltung der Zahlungsbedingungen ohne Aufschlag zurückerstattet.
- Beim Verkäufer eingegangene Anzahlungen werden nicht verzinst und sind ohne zusätzliche Kosten zurückzuerstatten, wenn der Verkäufer die Bestellung des Käufers nicht annimmt. Der Vorschuss bleibt im Falle der Stornierung der Bestellung durch den Käufer ohne Einhaltung des vorherigen Art. 4 vom Verkäufer erworben.
- Der Erhalt der Rechnung ohne jegliche schriftliche Reklamation seitens des Käufers bedeutet die Anerkennung der in der genannten Rechnung angegebenen Schuld gemäß Art. 1988 des italienischen Zivilgesetzbuches.
- Der Käufer kann aus keinem Grund, einschließlich angeblicher Mängel der Produkte, die Zahlung der Produkte aussetzen oder verzögern.
- Der Verkäufer ist berechtigt, vom Käufer auch während der Durchführung des Vertrages Anzahlungen oder die vollständige Bezahlung des Produktes zu verlangen.

## 13. NICHTZAHLUNGEN und NICHTERFÜLLUNG

- Auf alle Beträge, die der Käufer nicht zu den auf der Rechnung angegebenen und/oder zwischen den Parteien vereinbarten Fälligkeitsterminen bezahlt, werden Verzugszinsen in Höhe des im Gesetzesdekret 192/2012 und nachfolgenden Änderungen und Ergänzungen angegebenen Satzes erhoben.  
Auf alle Beträge, die der Käufer nicht zu den in der Rechnung angegebenen und/oder zwischen den Parteien vereinbarten Fälligkeitsterminen bezahlt hat, werden Zinsen fällig.
- In jedem Fall berechtigt die Nichtbezahlung des Preises, auch teilweise, den Verkäufer zur Aussetzung der Ausführung der Bestellung und führt automatisch zu der Verkäufer verlängert automatisch die Lieferfrist des Produkts.
- In jedem Fall hat der Verkäufer das Recht, den Vertrag wegen Nichterfüllung des Käufers gemäß Art. 1456 C.C., (des italienischen Zivilgesetzbuches) unbeschadet des Schadensersatzes.
- Im Falle des Konkurses oder der Zulassung eines Insolvenzverfahrens über das Vermögen des Käufers sowie im Falle von Zwangsvollstreckungsmaßnahmen und/oder Protesten gegen den Käufer oder allgemein im Falle von Veränderungen in der finanziellen Leistungsfähigkeit des Käufers, oder wenn eine Vertragsverletzung festgestellt wird, außer im Falle einer Kündigung gemäß Art. 1456 des italienischen Bürgerlichen Gesetzbuches, werden die Schulden des Käufers als sofort fällig betrachtet und der Verkäufer hat das Recht, vom Vertrag zurückzutreten.  
Die Schulden des Käufers werden als sofort fällig betrachtet und der Verkäufer hat das Recht, gemäß Art. 1373 des italienischen Zivilgesetzbuches, ohne Vorankündigung vom Vertrag zurückzutreten.
- Die Ausführung des Vertrages kann jederzeit im Falle einer Änderung der finanziellen Verhältnisse des Käufers gemäß und in Übereinstimmung mit Artikel 1461 des italienischen Zivilgesetzbuches ausgesetzt werden

## 14. VERTRAULICHKEIT UND EXKLUSIVITÄT

- Der Besteller ist verpflichtet, über alle Informationen technischer Art (wie z.B. Zeichnungen, Prospekte, Unterlagen, Formeln und Schriftverkehr) und kaufmännischer Art absolutes Stillschweigen zu bewahren (wie, rein beispielhaft, Zeichnungen, Prospekte, Dokumentationen, Formeln und Korrespondenz) und kommerzieller Art (einschließlich Vertragsbedingungen, Verkaufspreise, Zahlungsbedingungen, Verkaufsstrategien) (einschließlich Vertragsbedingungen, Verkaufspreise, Zahlungsbedingungen, Verkaufsstrategien), sowie alle anderen Informationen des Verkäufers, die bei der Erfüllung des Vertrages erlangt oder erhalten wurden.
- Die technischen Informationen und alle anderen gewerblichen Schutzrechte (Marken, Patente, Modelle, Urheberrechte usw.), die der Verkäufer dem Käufer zur Verfügung stellt, bleiben ausschließliches Eigentum des Verkäufers, und es ist verboten, sie auf irgendeine Weise zu verwenden/verbreiten

## 15. GERICHTSSTAND UND ANWENDBARES RECHT

- Für alle Streitigkeiten im Zusammenhang mit den hier geregelten Vertragsverhältnissen ist, unbeschadet des Rechts des Verkäufers auf eine andere Wahl, zuständig die ausschließliche Zuständigkeit der italienischen Justizbehörden und des Gerichts von Pordenone sowie das anwendbare Recht sind das italienische Recht.

## 16. PRIVACY-POLITIK

- Mit Bezug auf die vorgesehenen Erfüllungen hinsichtlich des Schutzes personenbezogener Daten gemäß EU-Verordnung 2016/679 ("GDPR") und Gesetzesdekret 196/2006, modifiziert durch das Gesetzesdekret 101/2018, hat der Verkäufer die Datenschutzerklärung in Bezug auf den Umfang, die Art und Weise und die Qualität der Verarbeitung personenbezogener Daten innerhalb dieser Bedingungen oder in weiteren damit verbundenen Dokumenten zur Verfügung gestellt, ausschließlich für die Erfüllungen des Abschlusses und der Durchführung des Vertrages und für die Erfüllungen, auch rechtlicher Art, die mit der Verwaltung des Vertragsverhältnisses mit dem Käufer eng verbunden sind.

## 17. ANWENDUNG

- Die vorliegenden Bedingungen sind integraler Bestandteil aller Kaufverträge über die von PUNTOTRE S.r.l. hergestellten und/oder vertriebenen Produkte vermarktet von PUNTOTRE S.r.l. (C.F./PIVA: 01250700935), mit eingetragenem Sitz in Via San Giovanni di Livenza, 19/G - 33077 Sacile (PN) - Italien ("Verkäufer") mit einem anderen Unternehmen oder einer anderen juristischen, kollektiven oder individuellen Person, die für Zwecke im Zusammenhang mit ihrer Tätigkeit kauft geschäftliche und/oder berufliche Tätigkeit.
- Allgemeine Geschäftsbedingungen des Bestellers, insbesondere Einkaufsbedingungen des Bestellers, gelten nicht für auf mit dem Verkäufer vereinbarte Verträge, es sei denn, dass dieser ausdrücklich schriftlich zustimmt; in jedem Fall aber, wenn nicht schriftlich davon abgewichen wird, Das Bestehen etwaiger Bedingungen des Käufers schließt die Wirksamkeit dieser Bedingungen nicht aus.
- Der Käufer nimmt zur Kenntnis und akzeptiert, dass der Verkäufer diese Bedingungen jederzeit ändern, ergänzen und/oder variieren kann. In Übereinstimmung mit den Bestimmungen der Artikel 1341 und 1342 des Bürgerlichen Gesetzbuches werden die folgenden Klauseln ausdrücklich genehmigt: 1. PREISLISTE; 4. AUFTRAGSÄNDERUNGEN; 5. LIEFERUNG; 9. REKLAMATIONEN UND RETOUREN; 12. ZAHLUNGEN; 13. UNZULÄSSIGKEITEN und NICHT-ERFÜLLUNG; 14. VERTRAULICHKEIT UND EXKLUSIVITÄT; 15. GERICHTSSTAND UND ANWENDBARES RECHT;

**BAD-DIREKT / PUNTOTRE - Änderungen, Irrtümer und Druckfehler vorbehalten. Preise in Euro zzgl. MwSt. Technische Änderungen, die der Produktverbesserung dienen, ohne Ankündigung möglich.**

# Hinweise für Auswahl und Bestellung

Gewünschter Artikel: **Waschtisch-Unterschänke**

Gewünschte Badmöbel-Serie: **Badmöbel-Programm YOUNG**

Gewünschte Schrank-Höhe: **H. 48 cm**

Platz für allgemeine Hinweise	Preisgruppen		
	1	3	4
	Laminat Materic	Farbig lackiert matt	Farbig lackiert Hochglanz und Silk

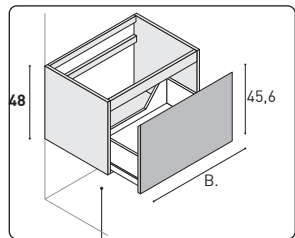

Artikel-Darstellung

**Waschtisch-Unterschrank mit 1 Auszug.**

Artikel-Beschreibung und Zusatz-Hinweis

Preisgruppen

Eigenschaften und passendes Zubehör

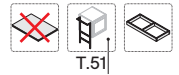

T	B	Bestell-Nr.	1	3	4
<b>51</b>	60	<b>BL1458C</b>	475	622	685
	70	<b>BL1451C</b>	492	644	709
	80	<b>BL45C6</b>	524	677	745
	90	<b>BL1470C</b>	561	750	825
	100	<b>BL45C8</b>	588	748	824
	120	<b>BL1480C</b>	701	867	954
<b>67</b>	60	<b>BL1758C</b>	532	698	768
	70	<b>BL1751C</b>	550	722	795
	80	<b>BL1752C</b>	587	759	835
	90	<b>BL1770C</b>	630	841	924
	100	<b>BL1771C</b>	659	840	923
	120	<b>BL1780C</b>	786	972	1.071

In diesem Raster sind Abmessungen, Bestell-Nummer und Preise des gewünschten Artikels enthalten

## HINWEIS:

Werden bei einem Produkt Oberflächen/Farben aus unterschiedlichen Preisgruppen kombiniert (z.B. Front Laminat, Korpus Lackiert) so gilt der Preis der höheren Preisgruppe.

## Muster-Box als Grundausstattung für Waschplatz-Experten - Rückvergütung möglich

- Laminat-Materic Oberflächen / Farben
  - Echtholz-Furniere Oberflächen/ Farben
    - 50 Basisfarben Farbfächer
    - 4 Metallfarbene Oberflächen
      - FLASH-Farbfächer
  - Farb-und Materialmuster der Waschtischmaterialien HPL, Gress, Lava, Concrete, Solidtek, Ocritch<sup>®</sup>, Corian<sup>®</sup>
- Preis für Muster-Box € 200,- (Netto)

## Symbol-Erklärung

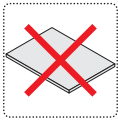

Artikel ohne Abdeckplatte.  
**Bei Bestellung zusätzlich bestellen**



Unterschrank geeignet zur Kombination mit Structura Metall-Elementen.  
**Nur für Schrank-Tiefe 51 cm möglich (siehe Seite 207 unter Ergänzungselemente) Individual5 Pricelist**

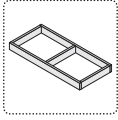

Schubkasten-Einsätze (ohne Boden) geeignet für Waschtisch/Unterschränke und Unterschränke  
**(siehe Seite 215 unter Ergänzungselemente) Individual5 Pricelist**



Keine Sonderanfertigung möglich

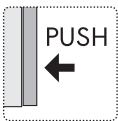

Push-Pull-System möglich

Aufpreis pro Front		
Tür	<b>MG246</b>	€ 14
Schublade	<b>MG247</b>	€ 84

(Berechnungsbeispiele siehe nachfolgende Seite)

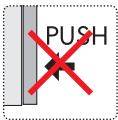

Kein Push-Pull-System möglich



Nur mit Griff möglich



Unterschränke mit Bügelbrett  
**(siehe Seite 92)**

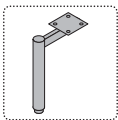

VERTIGO Einstellfuß möglich (siehe Seite 212) Individual5 Pricelist



Set mit 2 LED-Innenbeleuchtungen, mit Bewegungssensor (12 Volt - 4000°K - 9,6 Watt/ml)

**MG105** € 286 Jedes Fach

# Aufpreise für Push-Pull-System - Berechnungsbeispiele

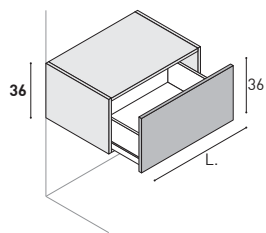
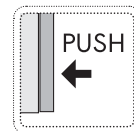

Bestell-Nr. BA1608C

n° 1 Aufpreis 1 Auszug MG247 + 84,00

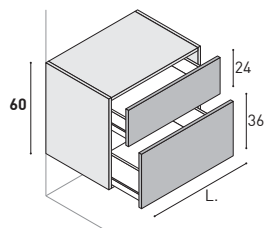

Bestell-Nr. BA956C

n° 2 Aufpreis 2 Auszüge (2 x MG247) + 2 x 84,00 = + 168,00

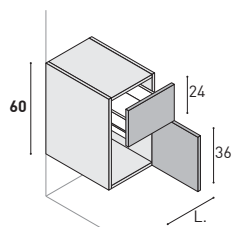

Bestell-Nr. BA944C

n° 1 Aufpreis 1 Auszug MG247 + 84,00  
n° 1 Aufpreis 1 Tür MG246 + 14,00

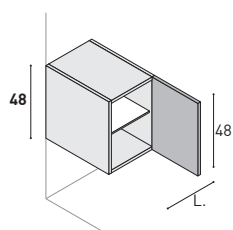

Bestell-Nr. BA1440

n° 1 Aufpreis 1 Tür MG246 + 14,00

## Details zu Schränken mit integrierten Wäschekörben.

### Unterschranke und Hochschranke T.35

### Unterschranke und Hochschranke T.51/67

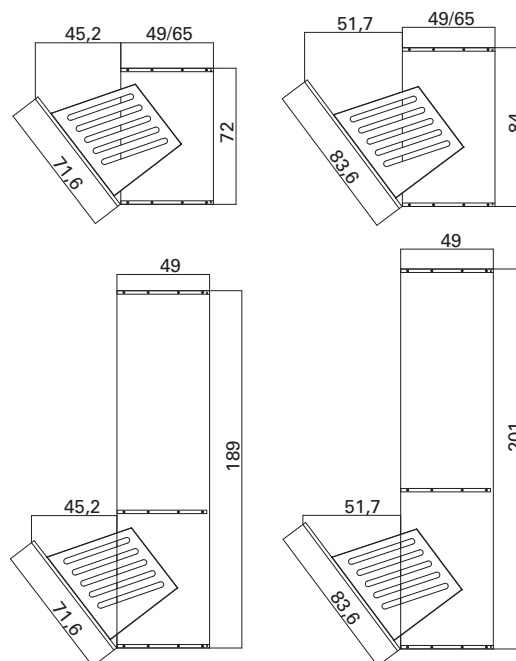
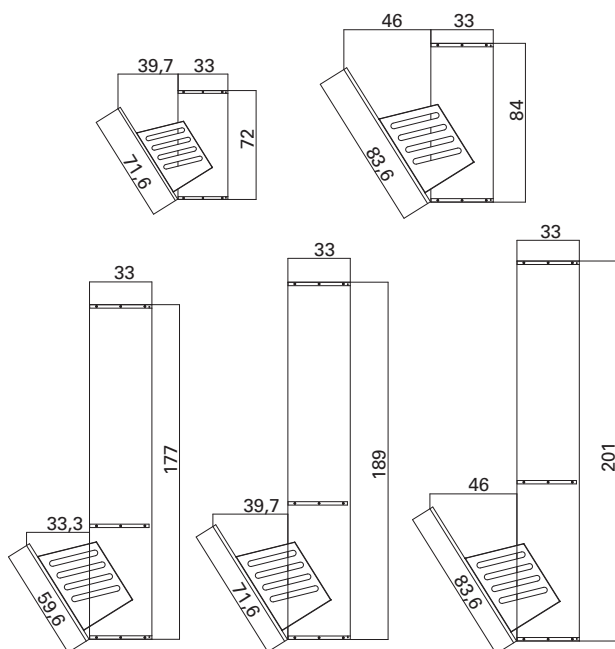

# Maße und Details zu Schubladen/Auszügen

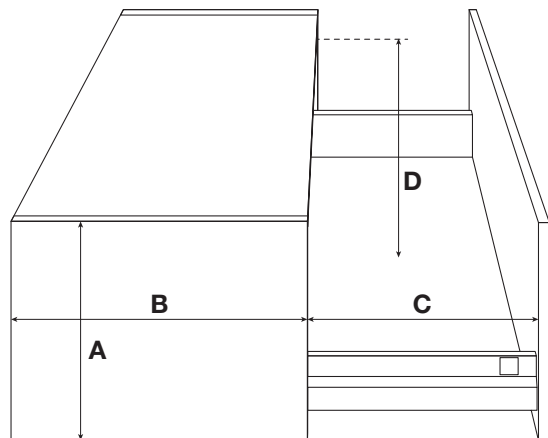

Ausgezogene Schubladenlänge		
B	C	E
35 cm	27 cm	3,5 cm
51 cm	37 cm	9,5 cm
67 cm	47 cm	14 cm

- A. Unterschrank-Höhe
- B. Unterschrank-Tiefe (inklusive Front)
- C. Ausgezogene Schubladenlänge
- D. Lichtes Innenmaß

STANDARD



Korpusfarbe Innenseiten und Schubladen ANTHRAZIT

ZWISCHENRAUM

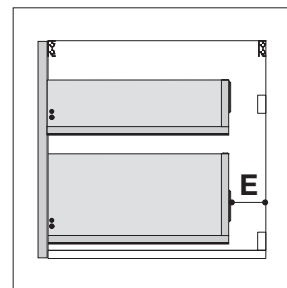

Abstand zwischen Auszug-Rückseite und Wand

## Schubladen-Höhen mit Griffen oder Push-Pull

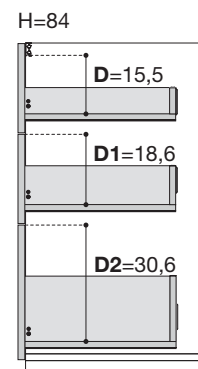
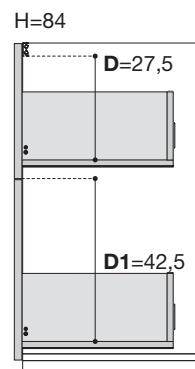
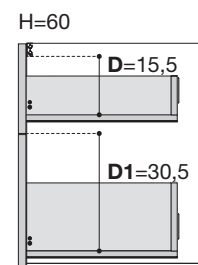
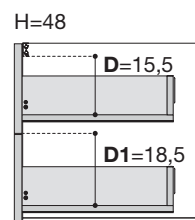
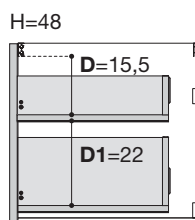
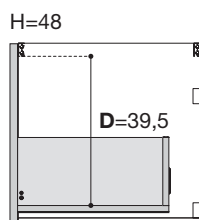

## Schubladen-Höhen mit integrierten Griffleisten

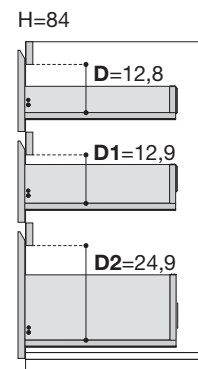
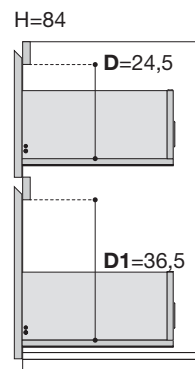
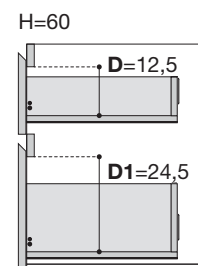
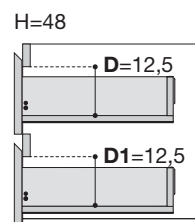
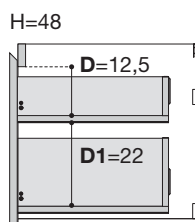
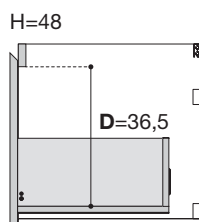

## Sonderanfertigungen und Preis-Ermittlung

Fast alle rechteckigen Schränke sind als Sonderanfertigung erhältlich. Die Errechnung von Aufpreisen für Zwischenmaße ist ganz einfach: Wählen Sie einfach als Basis einen Schrank im nächstgrößeren Standardmaß und addieren Sie den Aufpreis nach untenstehendem Schema. Fragen Sie die Waschplatz-Experten-Zentrale oder Puntotre in Zweifelsfällen vor der Angebots-Abgabe.

Nicht als Sonderanfertigung erhältlich sind alle Schränke mit entsprechendem Symbol, sowie generell alle gerundeten Schränke, Möbel mit gerahmten Fronten sowie Spiegelschränke.

### Schränke mit Tür(en)

#### BREITENKÜRZUNG

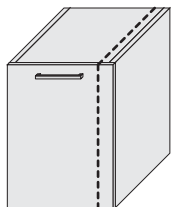

Aufschlag von **30%** auf den Preis des gewählten Schrankes.

Mindestbreite 17 cm

#### HÖHENKÜRZUNG

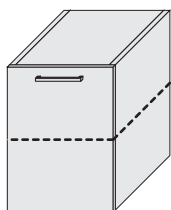

Aufschlag von **30%** auf den Preis des gewählten Schrankes.

#### TIEFENKÜRZUNG

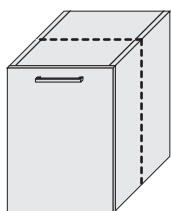

Aufschlag von **30%** auf den Preis des gewählten Schrankes.

Mögliche Tiefe: 15-67 cm

### Schränke mit Schublade(n)

#### BREITENKÜRZUNG



Aufschlag von **30%** auf den Preis des gewählten Schrankes.

Mögliche Breite: 25-120 cm

#### TIEFENKÜRZUNG

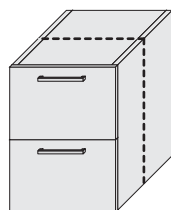

Aufschlag von **30%** auf den Preis des gewählten Schrankes.

Mögliche Tiefe: 35-67 cm

#### WICHTIGER HINWEIS:

Bei Mehrfach-Änderungen (z.B. Höhen- und Tiefenkürzung) sind beide Preisaufschläge zu berücksichtigen.

#### WICHTIGER HINWEIS:

Für Schränke mit Sonderanfertigung verlängern sich die Lieferzeiten um 10 Werktage.

# Griffe

## Griff PROFILO

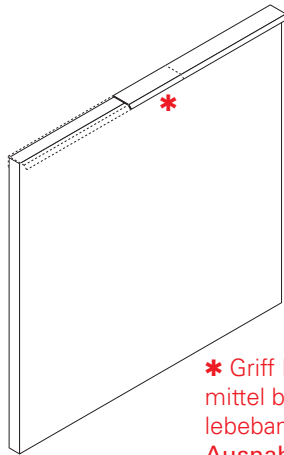

\* Griff Profilo kann individuell mittel beiliegendem Doppelklebeband befestigt werden.  
Ausnahme: Glasfronten, siehe hierzu Schema auf Seite 12.

### METALLFARBENE OBERFLÄCHEN MATT

S11 Messing ART

S03 Bronze gebürstet

S05 Oxide

S06 Aluminium

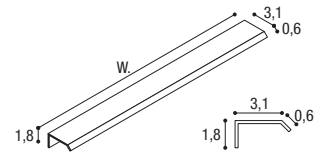

Bestell-Nr.	Griff-Breiten	Schrank-Breiten	STANDARD-FARBEN (ohne Aufpreis)	AUSFÜHRUNGEN MIT AUFPREIS
<b>MA180</b>	170 mm	25-35	Weiss Matt Schwarz Matt	<b>Griff PROFILO in gleicher Farbe wie Front (matt oder glänzend) und in metallfarbenen Oberflächen matt, mit Aufpreis lieferbar.</b>
<b>MA181</b>	300 mm	50-60		
<b>MA182</b>	450 mm	70-80-90		
<b>MA183</b>	600 mm	100-120		
				<b>Aufpreis cod. MG248 € 39,00 / Griff</b>

## Griff CYLINDER

Lochabstand 64 mm

Griff aus extrudiertem Aluminium Ø 18 mm

Griff immer Front mittig positionieren. Bei Unterschränken Griff immer nach oben, bei Oberschränken immer nach unten

**NICHT geeignet für Aluminium / Stop-Sol Glasfronten.**



Bestell-Nr.	Ø	H	STANDARD-FARBEN (ohne Aufpreis)	METALLFARBENE OBERFLÄCHEN MATT MIT AUFPREIS
<b>MA190</b>	20 mm	120 mm	Schwarz matt	Messing Art - Bronze gebürstet Oxide - Aluminium
				<b>Aufpreis cod. MG242 € 39,00 / Griff</b>

## Griff ROMA

Lochabstand 160 mm

**NICHT geeignet für Aluminium / Stop-Sol Glasfronten.**



S01 Schwarz matt



**STANDARD-FARBE (ohne Aufpreis)**

S11 Messing ART



S03 Bronze gebürstet



S05 Oxide

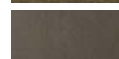

S06 Aluminium



**METALLFARBENE OBERFLÄCHEN**

Bestell-Nr.	Lochabstand	STANDARD-FARBEN (ohne Aufpreis)	METALLFARBENE OBERFLÄCHEN MATT MIT AUFPREIS
<b>MA660</b>	160 mm	Schwarz matt	Messing Art - Bronze gebürstet Oxide - Aluminium
			<b>Aufpreis cod. MG249 € 39,00 / Griff</b>

# Griffe

## Griff RAINBOW

NICHT geeignet für Aluminium / Stop-Sol Glasfronten.



Bestell-Nr.	Griff-Breiten	Schrank-Breiten	STANDARD-FARBEN (ohne Aufpreis)	AUSFÜHRUNGEN MIT AUFPREIS
<b>MA191</b>	166 mm	25÷60	Schwarz matt	<b>Griff RAINBOW in gleicher Farbe wie Front (matt oder glänzend), mit Aufpreis lieferbar</b>
<b>MA192</b>	294 mm	70÷120		

**Aufpreis cod. MG241  
€ 39,00 / Griff**

## Griff RAINBOW

NICHT geeignet für Aluminium / Stop-Sol Glasfronten.



Bestell-Nr.	Griff-Breiten	Schrank-Breiten	Lochabstand	STANDARD-FARBEN (ohne Aufpreis)
<b>MA194</b>	200 mm	25÷70	160 mm	Titan
<b>MA196</b>	400 mm	80÷120	320 mm	

## Griff POKER (gerade)

NICHT geeignet für Aluminium / Stop-Sol Glasfronten.



Bestell-Nr.	Griff-Breiten	Lochabstand	STANDARD-FARBEN (ohne Aufpreis)
<b>MA924</b>	168 mm	128 mm	Brill
<b>MA925</b>	200 mm	160 mm	
<b>MA926</b>	328 mm	288 mm	
<b>MA927</b>	456 mm	416 mm	
<b>MA928</b>	680 mm	640 mm	

## Griff POKER (gerundet)

NICHT geeignet für Aluminium / Stop-Sol Glasfronten.



Bestell-Nr.	Griff-Breiten	Lochabstand	STANDARD-FARBEN (ohne Aufpreis)	Schrank-Breiten
<b>MA920</b>	210 mm		Brill	für Tür B.1200
<b>MA921</b>	410 mm			für Auszug B.1200
<b>MA922</b>	230 mm			für Tür oder Auszug B.700 - 900
<b>MA923</b>	365 mm			für Tür oder Auszug B. 1050

## Griff POKER (konkav)

NICHT geeignet für Aluminium / Stop-Sol Glasfronten.



Bestell-Nr.	Griff-Breiten	Lochabstand	STANDARD-FARBEN (ohne Aufpreis)	Schrank-Breiten
<b>MA930</b>	225 mm		Brill	für konkaven Unterschrank B.326
<b>MA931</b>	360 mm			für konkaven Unterschrank B.500

## Knopf PO101

NICHT geeignet für Aluminium / Stop-Sol Glasfronten.



Bestell-Nr.	Griff-Breiten	Lochabstand	STANDARD-FARBEN (ohne Aufpreis)
<b>PO101</b>	20x20 mm		Verchromt

## Push-Pull-System Aufpreis pro Front

Typ	Bestell-Nr.	Preis
Tür	<b>MG246</b>	14
Schublade	<b>MG247</b>	84

# Griff PROFILO: Anordnung bei Elementen mit Glas-Fronten

## UNTERSCHRÄNKE:

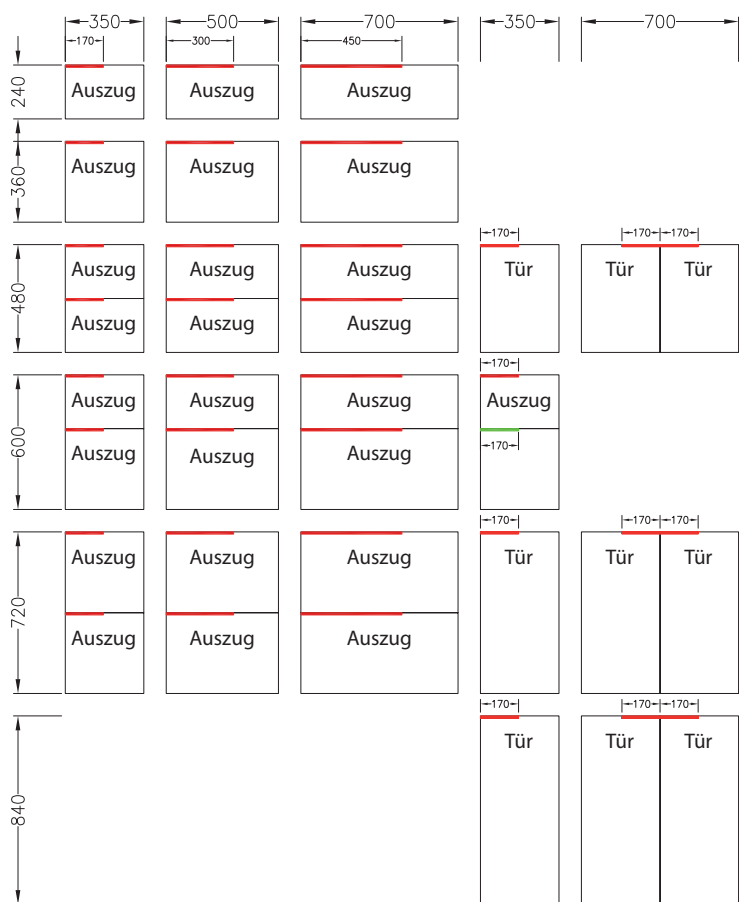

## HOCHSCHRÄNKE:

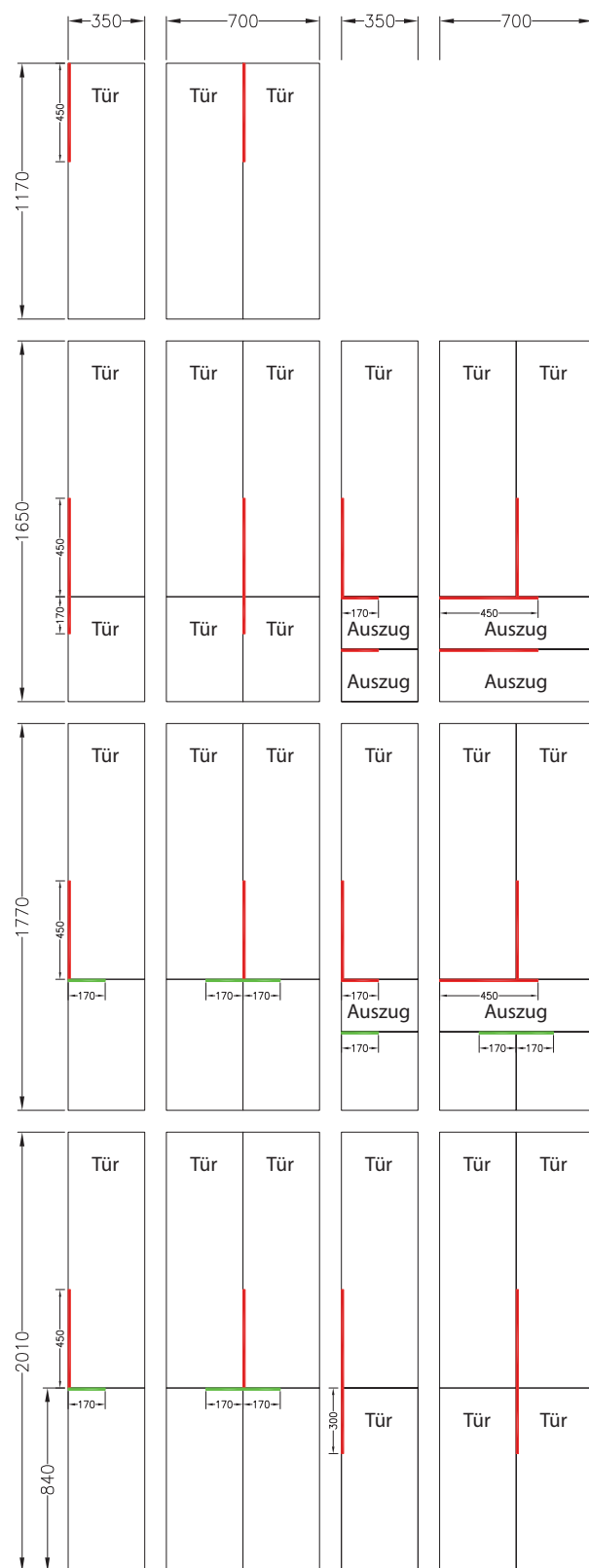

## OBERSCHRÄNKE:

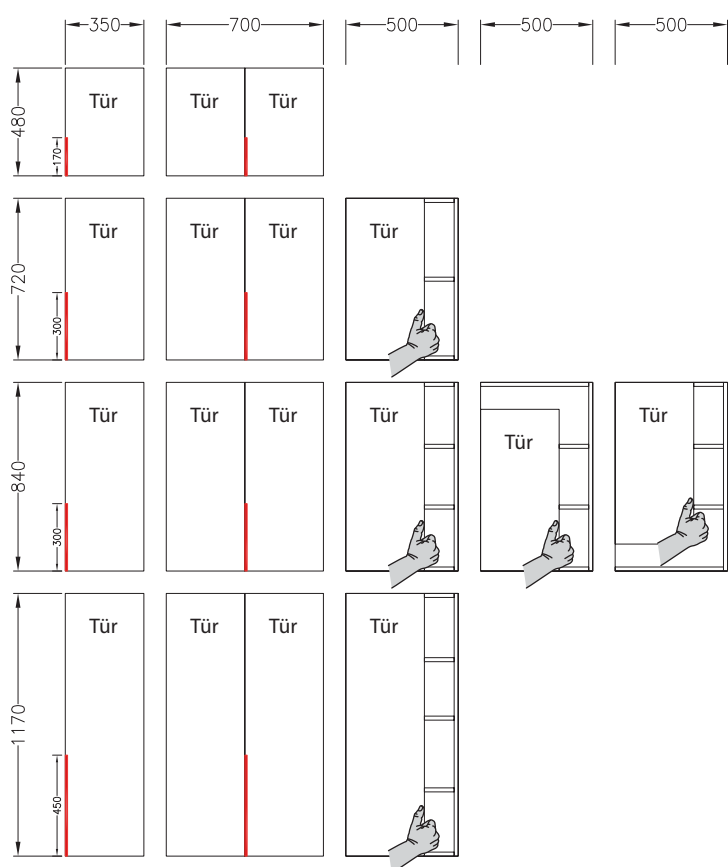

**Ober- und Hochschränke in Breite 70 cm mit 2 Türen werden nur mit je einem Griff ausgestattet.**



**OHNE GRIFF**

---

# BADMÖBEL-KOMBINATIONEN

---

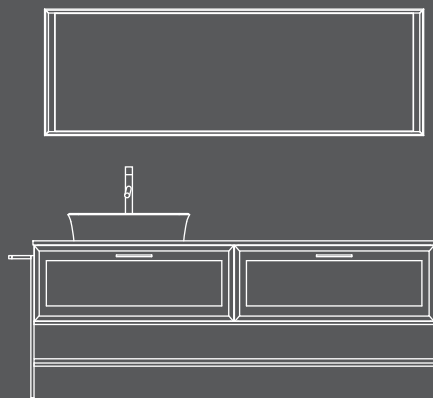

DIE IN ROT DURCHGESTRICHENEN **ARTIKEL ODER** OBERFLÄCHEN SIND NICHT MEHR LIEFERBAR.  
FINDEN SIE ALTERNATIVEN IN DEN ENTSPRECHENDEN ABSCHNITTEN IN DIESER PREISLISTE.

Alle Kombinationen ohne Armatur, Accessories, Handtuchhalter und Deko, sofern nicht nachfolgend aufgeführt.

Preisgruppen		
1	3	4
Laminat Materic	Farbig lackiert matt	Farbig lackiert Hochglanz SILK



**LAUNDRY 01** (Katalog-Seiten 4-11) YOUNG Badmöbel-Programm

Abmessungen: 260 x 67,5 cm

Korpus-Ausführungen: HPL H011 Ossido 0545

Badmöbel: L056M Argilla lackiert matt

Fugenloser Waschtisch: Ocritech® Weiss matt

Waschtisch: R22 **Preis wie Abb.: € 4.700**

Qt.	Codice	L	P	H	Descrizione	3.888	4.700	4.999
1	<b>BL973C</b>	90	67	60	Waschtisch-Unterschrank mit 1 Frontblende fix, 1 Auszug	773	978	1.076
1	<b>TO582</b>	90	67	1,2	Fugenlose Waschtische	888	888	888
2	<b>PE204</b>	50	21	60	Oberschrank mit 1 Tür	526	726	802
0,54	<b>SP900</b>	90	2,5	60	Wandspiegel BASIC nach Maß	218	218	218
1	<b>FA150</b>	30	9,8	3,6	LED-Leuchte FLASH	77	77	77
2	<b>ME070</b>	70	15	2,5	Wandbord komplett mit unsichtbarer Befestigung	144	286	286
1	<b>BG951</b>	25	67	84+4	Offenes Element	348	641	766
2	<b>FL132</b>	4	67,5	88	H.88-132 Seitenteile	466	438	438
1,7	<b>TL115</b>	170	67,5	4	Abdeckplatten ohne Ausschnitt	448	448	448



**LAUNDRY 02** (Katalog-Seiten 12-19) YOUNG Badmöbel-Programm

Abmessungen: 195 x 67,5 cm

Korpus-Ausführungen: HPL H014 Rovere 0669

Badmöbel: L004M Pergamon lackiert matt

Waschtischplatte: HPL Rovere 669

Waschtisch: BOLLE Keramik Becken **Preis wie Abb.: € 4.479**

Qt.	Codice	L	P	H	Descrizione	4.116	4.479	4.659
2	<b>FL132</b>	4	67,5	88	H.88-132 Seitenteile	466	438	438
1,95	<b>TL115</b>	195	67,5	4	Abdeckplatten ohne Ausschnitt	513	513	513
1	<b>MG164</b>				Aufpreis für Beckenausschnitt	33	33	33
1	<b>BR622</b>	60	47	85	Roll-Container 2 Auszügen	435	548	604
1	<b>BR611</b>	60	47	85	Roll-Container 2 Auszügen	447	560	618
1	<b>SS823</b>				Halterungen	108	108	108
1	<b>LB750</b>	61	51	24	Becken BOLLE	418	418	418
1	<b>LT010</b>				OCRITECH-Waschbrett für Becken BOLLE	128	128	128
1	<b>PE72M5</b>	70	21	72	Oberschrank mit 2 Türen	350	472	519
0,9	<b>SP900</b>	125	2,5	72	Wandspiegel BASIC nach Maß	362	362	362
1,25	<b>FA340</b>	125	1	1	LED-Leuchte STICK auf Maß	214	214	214
1	<b>SR11</b>	33	23,5	177	Metall-Leiter zur Wandbefestigung	478	478	478
1	<b>SR15</b>	30	19	10	Offenes Element für Metall-Leiter	164	207	226



**LAUNDRY 03** (Katalog-Seiten 20-27) PUSH-PULL Badmöbel-Programm

Abmessungen: 250 x 51,5 cm

Korpus-Ausführungen: HPL H011 Ossido 0545

Badmöbel: **Laminat 112X Pembroke 121 Argilla**

Waschtischplatte: HPL Ossido 545

Waschtisch: BOLLE Keramik Becken **Preis wie Abb.: € 4.432**

Qt.	Codice	L	P	H	Descrizione	4.563	5.242	5.688
1	<b>LB755</b>	71	51	27	Becken BOLLE	467	467	467
1	<b>LT011</b>				OCRITECH-Waschbrett für Becken BOLLE	138	138	138
1	<b>BL45C8</b>	100	51	48	Waschtisch-Unterschrank mit 1 Auszug	588	748	824
2	<b>BR630</b>	37	47	25	Roll-Container 2 Auszügen	724	724	724
1	<b>PE323</b>	70	35	117	Oberschrank mit 2 Türen	522	801	882
1	<b>CP811</b>	70	35	165	Hochschrank mit 2 Türen, mit Besenfach	741	851	937
0,99	<b>SP900</b>	110	25	90	Wandspiegel BASIC nach Maß	398	398	398
1	<b>FA345</b>	28	11,4	4,3	LED-Leuchte PRETTY	77	77	77
1,8	<b>TL113</b>	180	51,5	4	Abdeckplatten ohne Ausschnitt	413	609	812
1	<b>MG164</b>				Aufpreis für Beckenausschnitt	33	33	33
2	<b>FL130</b>	4	51,5	88	H.88-132 Seitenteile	406	340	340
4	<b>MG246</b>				Aufpreis für PUSH-PULL-Öffnung (Tür)	56	56	56

Alle Kombinationen ohne Armatur, Accessories, Handtuchhalter und Deko, sofern nicht nachfolgend aufgeführt.

Preisgruppen		
1	3	4
Laminat Materic	Farbig lackiert matt	Farbig lackiert Hochglanz SILK



**LAUNDRY 04** (Katalog-Seiten 28-35) YOUNG Badmöbel-Programm

Abmessungen: 260 x 67,5 cm

Korpus-Ausführungen: **Laminat 112X Pembroke 121 Argilla**

Badmöbel: **L028M Gelborange lackiert matt**

Fugenloser Waschtisch: Ocritech® Weiss matt

Waschtisch: R22

**Preis wie Abb.: € 4.138**

Qt.	Codice	L	P	H	Descrizione	3.824	4.694	5.000
1	<b>BL1771C</b>	100	67	48	Waschtisch-Unterschrank mit 1 Auszug	659	840	923
1	<b>TO583</b>	100	67	1,2	Fugenlose Waschtische	946	946	946
1,188	<b>SL2900</b>	165	2,5	72	Spiegel "LUX 2", mit indirekter LED-Beleuchtung	641	641	641
1	<b>PE73M5</b>	70	35	72	Oberschrank mit 2 Türen	380	513	565
1	<b>PE567</b>	25	33	72	H.61 ÷84 Offenes Wand-Element	196	459	505
1	<b>BG851</b>	25	67	84+4	Offenes Element	348	641	766
1	<b>FL132</b>	4	67,5	88	H.88-132 Seitenteile	233	233	233
1,6	<b>TL115</b>	160	67,5	4	Abdeckplatten ohne Ausschnitt	421	421	421



**LAUNDRY 05** (Katalog-Seiten 36-43) OLA Badmöbel-Programm

Abmessungen: 282 x 51,5 cm

Korpus-Ausführungen: HPL H032 Tortora 1820

Badmöbel: **Laminat Pembroke 111X Tortora**

Waschtischplatte: BOLLE Keramik Waschtisch

Waschtisch: Keramik Becken

**Preis wie Abb.: € 5.165**

Qt.	Codice	L	P	H	Descrizione	5.165	5.607	5.881
1	<b>CLV427</b>	142	51,5	209	Container-Rahmen für Waschmaschine oder Trockner hochplatziert	1.705	1.705	1.705
2	<b>BR639</b>	61	47	37	Roll-Container 2 Auszügen	874	874	874
1	<b>BL95M5</b>	70	51	84+8	Waschtisch-Unterschrank mit 2 Türen	479	621	684
1	<b>LB755</b>	70	51,5	3	Becken BOLLE	467	467	467
1	<b>LT011</b>				OCRITECH-Waschbrett für Becken BOLLE	138	138	138
1	<b>SC2070</b>	70	15,6	60	Klapp-Spiegelschrank "FLIP" ohne Trennwand	412	475	487
1	<b>FA150</b>	30,3	9,8	3,6	LED-Leuchte FLASH	77	77	77
1	<b>CP813</b>	70	51	165	Hochschrank mit 2 Türen, mit Besenfach	908	1.042	1.147
0,7	<b>TL104</b>	70	51,5	1,2	Abdeckplatten ohne Ausschnitt	77	180	274
2	<b>MG246</b>				Aufpreis für PUSH-PULL-Öffnung (Tür)	28	28	28



**LAUNDRY 06** (Katalog-Seiten 44-51) YOUNG Badmöbel-Programm

Abmessungen: 215 x 51,5 cm

Korpus-Ausführungen: HPL Rovere 669

Badmöbel: L040M Moosgrün lackiert matt

Fugenloser Waschtisch: Ocritech® Weiss Hochglanz

Waschtisch: R25

**Preis wie Abb.: € 4.850**

Qt.	Codice	L	P	H	Descrizione	4.416	4.850	5.077
1	<b>CLV423</b>	75	51,5	209	Container-Rahmen für Waschmaschine oder Trockner hochplatziert	1.208	1.208	1.208
1	<b>BA95D5</b>	70	51	84+8	Unterschrank mit 2 Auszügen	678	806	888
1	<b>BL95D5</b>	70	51	84+8	Waschtisch-Unterschrank mit 1 Frontblende fix, 1 Auszug	718	819	901
1	<b>PE83M5</b>	70	35	84	Oberschrank mit 2 Türen	424	629	692
0,812	<b>SP900</b>	70	25	116	Wandspiegel BASIC nach Maß	327	327	327
1	<b>FA150</b>	30,3	9,8	3,6	LED-Leuchte FLASH	77	77	77
1	<b>TO567</b>	140	51,5	1,2	Fugenlose Waschtische	984	984	984

Alle Kombinationen ohne Armatur, Accessories, Handtuchhalter und Deko, sofern nicht nachfolgend aufgeführt.

Preisgruppen		
1	3	4
Laminat Materic	Farbig lackiert matt	Farbig lackiert Hochglanz SILK



**LAUNDRY 07** (Katalog-Seiten 52-61) YOUNG Badmöbel-Programm

Abmessungen: 275 x 67,5 + 105 x 51 cm

Korpus-Ausführungen: HPL H037 Bianco Ghiaccio 0410

Badmöbel: L048M Ozeanblau lackiert matt

Fugenloser Waschtisch: Ocritech® Weiss matt

Waschtisch: R25 **Preis wie Abb.: € 8.476**

Qt.	Codice	L	P	H	Descrizione	7.821	8.476	8.871
1	CLV412	60	67,5	209	Anbau-Element mit Kleiderstange	982	982	982
1	AA300				Beleuchtete LED-Kleiderstange	103	103	103
1	CLV424	75	67,5	209	Container-Rahmen für Waschmaschine oder Trockner hochplatziert	1.575	1.575	1.575
1	BA95D5	70	51	84+8	Unterschrank mit 2 Auszügen	678	806	888
1	BL95D5	70	51	84+8	Waschtisch-Unterschrank mit 1 Frontblende fix, 1 Auszug	718	819	901
1	TO567	140	51,5	1,2	Fugenlose Waschtische	984	984	984
1,26	SP900	140	25	90	Wandspiegel BASIC nach Maß	507	507	507
1,4	FA340	1,4	1	1	LED-Leuchte STICK auf Maß	240	240	240
1	CL95S2	35	51	201+8	Hochschrank mit 2 Türen, mit ausziehbares Schuhgestell	956	1.050	1.155
1	CL95M5	70	51	201+8	Hochschrank mit 4 Türen	924	1.256	1.382
1	AA320				Optional 1 ausziehbarer Aluminium-Wäschekorb	154	154	154



**LAUNDRY 08** (Katalog-Seiten 62-69) OLA Badmöbel-Programm

Abmessungen: 215 x 67,5 cm

Korpus-Ausführungen: HPL H014 Rovere 0669

Badmöbel: L044M Blaugrün lackiert matt

Fugenloser Waschtisch: Ocritech® Weiss matt

Waschtisch: R22 **Preis wie Abb.: € 5.458**

Qt.	Codice	L	P	H	Descrizione	5.138	5.458	5.598
1	CLV328	140	67	44	Unterbausockel für Waschmaschine und Trockner	647	647	647
1	BL1770C	90	67	48	Waschtisch-Unterschrank mit 1 Auszug	630	841	924
1	BA47C3	50	67	48	Unterschrank mit 1 Auszug	459	568	625
1	TO587	141	67,5	1,2	Fugenlose Waschtische	1.181	1.181	1.181
1	CLV424	75	67	209	Container-Rahmen für Waschmaschine oder Trockner hochplatziert	1.575	1.575	1.575
1,008	SP900	140	2,5	72	Wandspiegel BASIC nach Maß	406	406	406
1,4	FA340	140	1	1	LED-Leuchte STICK auf Maß	240	240	240



**LAUNDRY 09** (Katalog-Seiten 70-81) OLA Badmöbel-Programm

Abmessungen: 150 x 51,5 + 245 x 51 cm

Korpus-Ausführungen: Laminat 116X Ares Gadira

Badmöbel: Laminat 118X Ares Visone

Fugenloser Waschtisch: Mineraltek

Waschtisch: R12 **Preis wie Abb.: € 7.468**

Qt.	Codice	L	P	H	Descrizione	7.468	8.666	9.400
1	BL1465	70	51	48	Waschtisch-Unterschrank mit 2 Türen	338	438	483
1	BA1467Q	80	51	48	Unterschrank, 1 klappbare Frontblende mit ausziehbarem Bügelbrett, 1 Auszug	851	983	1.081
1	TN568	151	51,5	1,2	Fugenlose Waschtische	1.251	1.251	1.251
1	SL899	83	2,5	82	Spiegel STONE mit LED-Beleuchtung umlaufend	593	593	593
2	ME050	50	14	6	Wandbord komplett mit unsichtbarer Befestigung	128	220	220
1	CP821	70	35	201+8	Schuh-Hochschrank, 2 Türen, 1 ausziehbare Schublade	1.262	1.443	1.587
1	CG906	35	51/35	201+8	Offenes Hochschrank für Anschluss an verschiedene Tiefen	773	970	1.163
1	CT95M5B	70	51	201+8	Waschmaschinen und Trockner Schrank mit 4 Türen	1.109	1.273	1.401
1	CL95M5	70	51	201+8	Hochschrank mit 4 Türen	924	1.256	1.382
10	MG246				Aufpreis für PUSH-PULL-Öffnung (Tür)	140	140	140
1	AS320	37	2,5	4	Handtuchhalter (verchromt)	99	99	99

Alle Kombinationen ohne Armatur, Accessories, Handtuchhalter und Deko, sofern nicht nachfolgend aufgeführt.

Preisgruppen		
1	3	4
Laminat Materic	Farbig lackiert matt	Farbig lackiert Hochglanz SILK



**LAUNDRY 10** (Katalog-Seiten 82-91) OLA Badmöbel-Programm/PUSH PULL

Abmessungen: 245 x 51,5 cm

Korpus-Ausführungen:

Badmöbel: L019M Graphitgrau lackiert matt - **Laminat 105X Yosemite 11 Light**

Fugenloser Waschtisch: Ocritech® Weiss matt

Waschtisch: R20

**Preis wie Abb.: € 4.686**

Qt.	Codice	L	P	H	Descrizione	4.218	5.118	5.474
1	BA1060	70	35	48	Unterschrank mit 2 Türen	263	415	458
1	BL1451C	70	51	48	Waschtisch-Unterschrank mit 1 Auszug	492	644	709
1	BTG4M4	35	51/35	48	Offenes Element, für Anschluss an verschiedene Tiefen	275	537	644
1	BP95M5	70	51	84+8	Waschmaschinen-Unterschrank, 2 Türen	469	597	657
1	TO577	246	51,5	1,2	Fugenlose Waschtische	1.428	1.428	1.428
1	PE72M5	70	21	72	Oberschrank mit 2 Türen	350	472	519
1	PE72N2	35	21	72	Oberschrank mit 1 Tür	253	337	371
1,008	SP900	140	2,5	72	Wandspiegel BASIC nach Maß	406	406	406
1,4	FA340	1,4	1	1	LED-Leuchte STICK auf Maß	240	240	240
3	MG246				Aufpreis für PUSH-PULL-Öffnung (Tür)	42	42	42



**LAUNDRY 11** (Katalog-Seiten 92-99) OLA Badmöbel-Programm

Abmessungen: 140 x 51,5 cm

Korpus-Ausführungen:

Badmöbel: Laminat 115X Ares Valletta

Fugenloser Waschtisch: Ocritech® Weiss matt

Waschtisch: R20

**Preis wie Abb.: € 3.781**

Qt.	Codice	L	P	H	Descrizione	3.683		
1	BL95T4	140	51	84+8	Waschtisch-Unterschrank mit 1 Frontblende fix, 1 Auszug, 1 offenes Fach	1.215		
1	TO567	140	51,5	1,2	Fugenlose Waschtische	984		
1	PE72M5	70	21	72	Oberschrank mit 2 Türen	350		
2	MG246				Aufpreis für PUSH-PULL-Öffnung (Tür)	28		
1	SP903	70	2,5	72	Wandspiegel BASIC nach Maß	169		
1	FA150	30,3	9,8	3,6	LED-Leuchte FLASH	77		
1	SR11	30	23,5	177	Metall-Leiter zur Wandbefestigung	478		
1	SR14	30	21	30	Void container for ladder	218		
1	SR15	30	19	10	Offenes Element für Metall-Leiter	164		



**LAUNDRY 12** (Katalog-Seiten 100-109) OLA Badmöbel-Programm

Abmessungen: 300 x 51,5 cm

Korpus-Ausführungen:

Badmöbel: L013M Steingrau lackiert matt - Laminat 108X Pembroke 71 Bianco

Fugenloser Waschtisch: Ocritech® Weiss matt

Waschtisch: R25

**Preis wie Abb.: € 7.136**

Qt.	Codice	L	P	H	Descrizione	6.243	7.317	7.916
1	BL1470C	90	51	48	Waschtisch-Unterschrank mit 1 Auszug	561	750	825
1	BA1061C	70	35	48	Unterschrank mit 2 Auszügen	499	645	710
1	BTG4M4	35	51	48	Offenes Element, für Anschluss an verschiedene Tiefen	275	537	644
1	TO573	196	51,5	1,2	Fugenlose Waschtische	1.250	1.250	1.250
1	CL95R2	35	51	201+8	Hochschrank, 2Tür, 1 klappbare Frontblende mit ausziehbarem Bügelbrett	1.238	1.448	1.581
1	CP819	70	51	201+8	Hochschrank mit 2 Türen, mit Besenfach	1.336	1.422	1.564
1	SP906	90	2,5	72	Wandspiegel BASIC nach Maß	195	195	195
1	FA345	27,9	11,4	4,3	LED-Leuchte PRETTY	77	77	77
1	PE72N1	25	21	72	Oberschrank mit 1 Tür	233	292	322
1	PE72M5	70	21	72	Oberschrank mit 2 Türen	350	472	519
8	MG246				Aufpreis für PUSH-PULL-Öffnung (Tür)	112	112	112
3	MG248				Aufpreis für lackiert-Griff	117	117	117

Alle Kombinationen ohne Armatur, Accessories, Handtuchhalter und Deko, sofern nicht nachfolgend aufgeführt.

Preisgruppen		
1	3	4
Laminat Materic	Farbig lackiert matt	Farbig lackiert Hochglanz SILK



**LAUNDRY 13** (Katalog-Seiten 110-119) YOUNG Badmöbel-Programm

Abmessungen: 140 x 67,5 cm

Korpus-Ausführungen:

Badmöbel: Laminato 119X Sablé Abbey

Fugenloser Waschtisch: Ocritech® Weiss Hochglanz

Waschtisch: R22

**Preis wie Abb.: € 3.398**

Qt.	Codice	L	P	H	Descrizione	3.355	3.784	3.972
1	<b>BL1765</b>	70	67	48	Waschtisch-Unterschrank mit 2 Türen	380	491	541
1	<b>BP97M5</b>	70	67	84+8	Waschmaschinen-Unterschrank, 2 Türen	526	668	735
1	<b>TO587</b>	140	67,5	1,2	Fugenlose Waschtische	1.181	1.181	1.181
1	<b>PE73M5</b>	70	35	72	Oberschrank mit 2 Türen	380	513	565
1	<b>SP903</b>	70	2,5	72	Wandspiegel BASIC nach Maß	169	169	169
1	<b>FA345</b>	33,3	11,4	4,3	LED-Leuchte PRETTY	77	77	77
1	<b>SR11</b>	30	23,5	177	Metall-Leiter zur Wandbefestigung	478	478	478
1	<b>SR15</b>	30	19	10	Offenes Element für Metall-Leiter	164	207	226



**LAUNDRY 14** (Katalog-Seiten 120-127) OLA Badmöbel-Programm/PUSH PULL

Abmessungen: 235 x 51,5 cm

Korpus-Ausführungen:

Badmöbel: Laminato 115X Ares Valletta - Laminato 118X Ares Lunar

Fugenloser Waschtisch: Ocritech® Weiss matt

Waschtisch: R25

**Preis wie Abb.: € 4.715**

Qt.	Codice	L	P	H	Descrizione	4.715	5.612	6.332
1	<b>BL95D5</b>	70	51	84+8	Waschtisch-Unterschrank mit 1 Frontblende fix, 1 Auszug	718	819	901
1	<b>BA93D4</b>	60	35	84+8	Unterschrank mit 2 Auszügen	582	707	778
1	<b>BTG8M4</b>	35	51/35	84+8	Offenes Element, für Anschluss an verschiedene Tiefen	343	618	741
1	<b>TO570</b>	166	51,5	12	Fugenlose Waschtische	1.117	1.117	1.117
1	<b>CT95M5A</b>	70	51	201+8	Hochschrank für Waschmaschine, 4 Türen	1.182	1.358	1.494
1	<b>SN105</b>	105	2,5	72	Spiegel LIGHT mit integrierter LED-Leuchte(	344	344	344
1	<b>PE117</b>	60	21	72	Oberschrank 2 Türen, 2 offene Fächer	373	593	901
4	<b>MG246</b>				Aufpreis für PUSH-PULL-Öffnung (Tür)	56	56	56

**Waschtische und Waschbecken für Waschküchen**

**LAUNDRY**

Tops - Washtubs



PUNTOTRE

Preisgruppen			
Laminat Materic	Laminat HD-HPL	Farbig lackiert matt	Farbig lackiert Hochglanz
Cemento Striato Noce Bianco Noce Nazionale Noce Grey Olmo chiaro dogato Olmo Terra Eucalipto DL1 Seta Bianca bordato Sablè Abbey Sablè Oakfield Ares Valletta Ares Gadira Ares Visone Ares Lunar Olmo S164 Bardini Pembroke 71 Bianco Sherwood 071 Corteccia	Nur in Stärke 4 cm  Ossido 0545 Rovere 0669 Tortora 1820 Bianco Ghiaccio 0410	<b>50 Farben matt</b> (siehe Farbfächer)	<b>50 Farben Hochglanz</b> <b>50 Farben SILK</b> (siehe Farbfächer)

**HOCHGRADIGTAKTILES LAMINAT**, hergestellt aus 40 mm dicken Spanplatten, Klasse E1, beschichtet mit hochtakilem 3D-Laminat. Kanten aus ABS, mit Polyurethan-Verleimung

 = CARB PH2 COMPLIANT.

**LAMINAT HD-HPL**

Produkt aus hochdicken und hochfesten Laminaten (HD), nur auf 4 cm dicken Spanplatten, Kanten mit Polyurethan-Verleimung.

**LACKIERTE OBERFLÄCHEN / FARBEN MATT UND HOCHGLANZ**

Hergestellt aus Holzspanplatten, Kanten mit Polyurethan-Verleimung, um die Beständigkeit in feuchten Räumen zu verstärken.

Oberfläche versiegelt mit Härter und dreifachen Farbanstrich.

**Pflegehinweis:**

Wir empfehlen, nach jedem Gebrauch die Waschtischplatte zu trocknen, um Wasserablagen oder Seifenreste zu vermeiden, die die Beständigkeit der Oberfläche beeinträchtigen könnten.

Die Reinigung muss mit einem feuchten Tuch und einer Lösung aus 20% neutraler Seife und Wasser durchgeführt werden, dann erneut mit einem feuchten Tuch abwischen, gut auswaschen und ohne Seife. Verwenden Sie niemals Lösungsmittel, Alkohol oder scheuernde Reinigungsmittel.

	Preisgruppen		
	1	3	4
	Laminat Materic	Farbig lackiert matt	Farbig lackiert Hochglanz + Silk

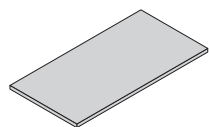

Waschtischplatten / Abdeckplatten OHNE AUSSCHNITT- Stärke 1,2 cm - pro Lfm.

Maximale Breite 270 cm

Nicht geeignet in Verbindung mit einem Auflagebecken.

Nicht geeignet für freihängende Montage auf Halterungen.

**Alle Breiten unter 35 cm  
preisgleich wie Breite 35 cm.**

GERADE Kanten



T	B	Bestell-Nr.	1	3	4
<b>51,5</b>	Lfm.	<b>TL104</b>	109	256	391
<b>67,5</b>	Lfm.	<b>TL105</b>	138	301	422

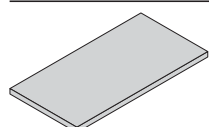

Waschtischplatten / Abdeckplatten OHNE AUSSCHNITT- Stärke 1,8 cm - pro Lfm.

Nicht geeignet für freihängende Montage auf Halterungen.

Nicht kombinierbar mit Becken "LAVATOIO"

**Alle Breiten unter 35 cm  
preisgleich wie Breite 35 cm.**

GERADE Kanten



T	B	Bestell-Nr.	1	3	4
<b>51,5</b>	Lfm.	<b>TL109</b>	109	256	391
<b>67,5</b>	Lfm.	<b>TL116</b>	159	352	502

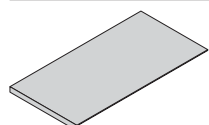

Waschtischplatten / Abdeckplatten OHNE AUSSCHNITT- Stärke 1,8 cm - pro Lfm.

Nicht geeignet für freihängende Montage auf Halterungen.

Nicht kombinierbar mit Becken "LAVATOIO"

**Alle Breiten unter 35 cm  
preisgleich wie Breite 35 cm.**

Kanten 30°



T	B	Bestell-Nr.	1	3	4
<b>51,5</b>	Lfm.	<b>TL233</b>	137	280	415
<b>67,5</b>			<b>Nicht verfügbar</b>		

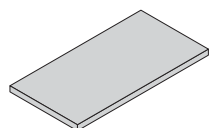

Waschtischplatten/Abdeckplatten OHNE AUSSCHNITT- Stärke 4 cm - pro Lfm.

Maximale Breite 270 cm

Nicht kombinierbar mit Becken "LAVATOIO"

Abdeckplatte mit Ausschnitt für Becken "LAVATOIO" (siehe Seite 21)

**Alle Breiten unter 35 cm  
preisgleich wie Breite 35 cm.**

GERADE Kanten



T	B	Bestell-Nr.	1	3	4
<b>51,5</b>	Lfm.	<b>TL113</b>	229	338	451
<b>67,5</b>	Lfm.	<b>TL115</b>	263	—	—

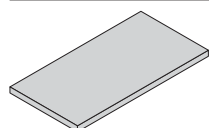

Waschtischplatten/Abdeckplatten OHNE AUSSCHNITT- Stärke 4 cm - pro Lfm.

Maximale Breite 270 cm

Nicht kombinierbar mit Becken "LAVATOIO"

Abdeckplatte mit Ausschnitt für Becken "LAVATOIO" (siehe Seite 21)

**Alle Breiten unter 35 cm  
preisgleich wie Breite 35 cm.**

GERADE Kanten



T	B	Bestell-Nr.	Laminat HD-HPL		
<b>51,5</b>	Lfm.	<b>TL113</b>	193		
<b>67,5</b>	Lfm.	<b>TL115</b>	249		

# Wäsche-Waschbecken

## Keramik

**Abmessungen in cm.**  
Zulässige Toleranzen +/-0,6 %.

**Preis**

**Ohne Ablaufgarnitur**

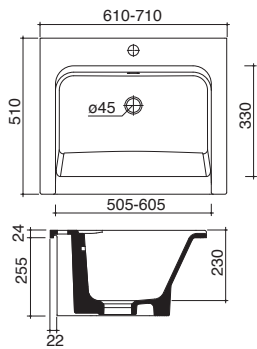

Wäsche-Waschbecken BOLLE  
Außer Waschtisch 1,2 cm

Keramik Weiß glänzend  
1 Armaturenbohrung  
Becken MIT Überlaufloch.

B	V	Bestell-Nr.	Preis
61	50,5	<b>LB750</b>	418
71	60,5	<b>LB755</b>	467

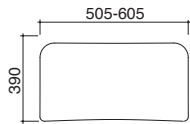

OCRITECH-Waschbrett glänzend für Becken BOLLE

B	Bestell-Nr.	Preis
50,5	<b>LT010</b>	128
60,5	<b>LT011</b>	138



Click-Clack Ablaufgarnitur universal.  
Hinweis: Nur mit Überlaufloch zulässig.

### Click-Clack

Oberfläche	Bestell-Nr.	Preis
Verchromt	je <b>PL112</b>	70



Ablaufgarnitur permanent offen 1" 1/4 universal.

### Permanent offen

Oberfläche	Bestell-Nr.	Preis
Verchromt	je <b>PL116</b>	53

# LAMINAT MATERIC - HD/HPL - LACKIERT Abdeckplatten

Stärke 4 cm

Waschtischplatten für Auflagebecken

GERADE Kanten

Inklusive:

1 Beckenausschnitt (Position wählbar)

1 Armaturenlochbohrung (auch ohne möglich)

**Tiefen-Kürzung mit 30% Aufpreis**

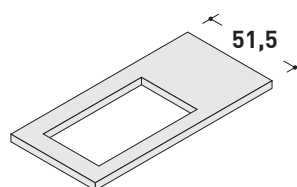

Zusätzliche Beckenausschnitte mit Aufpreis

Bestell-Nr.	Preis
<b>MG164</b>	<b>33</b>

Breite bis	Bestell-Nr. bordo dritto	Laminat Materic	Laminat HD-HPL	Farbig lackiert matt	Farbig lackiert Hochglanz + Silk
70	<b>TL951</b>	194	169	270	349
80	<b>TL952</b>	217	187	304	394
90	<b>TL953</b>	240	207	338	439
100	<b>TL954</b>	262	226	371	484
110	<b>TL955</b>	285	246	405	530
120	<b>TL956</b>	308	264	439	575
130	<b>TL957</b>	332	284	473	620
140	<b>TL958</b>	355	303	506	665
150	<b>TL959</b>	377	323	541	710
160	<b>TL960</b>	400	341	575	755
170	<b>TL961</b>	423	361	608	800
180	<b>TL962</b>	446	380	642	845
190	<b>TL963</b>	469	400	676	890
200	<b>TL964</b>	491	418	709	935
210	<b>TL965</b>	514	438	743	981
220	<b>TL966</b>	537	457	777	1.026
230	<b>TL967</b>	560	477	811	1.071
240	<b>TL968</b>	583	495	844	1.116

Hinweis: Für Zwischenmaße wird die nichtgrößere Breite berechnet, z.B. Breite 154 cm = Preis für 160 cm.

Waschtischplatten für Auflagebecken

GERADE Kanten

Inklusive:

1 Beckenausschnitt (Position wählbar)

1 Armaturenlochbohrung (auch ohne möglich)

**Tiefen-Kürzung mit 30% Aufpreis**

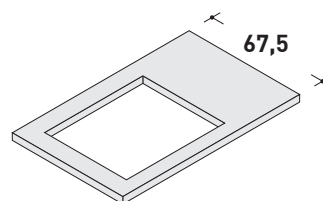

Zusätzliche Beckenausschnitte mit Aufpreis

Bestell-Nr.	Preis
<b>MG164</b>	<b>33</b>

Breite bis	Bestell-Nr. bordo dritto	Laminat Materic	Laminat HD-HPL	Farbig lackiert matt	Farbig lackiert Hochglanz + Silk
70	<b>TL840</b>	218	208	—	—
80	<b>TL841</b>	245	233	—	—
90	<b>TL842</b>	271	258	—	—
100	<b>TL843</b>	296	282	—	—
110	<b>TL844</b>	323	307	—	—
120	<b>TL845</b>	349	333	—	—
130	<b>TL846</b>	376	357	—	—
140	<b>TL847</b>	402	382	—	—
150	<b>TL848</b>	428	406	—	—
160	<b>TL849</b>	455	432	—	—
170	<b>TL850</b>	481	457	—	—
180	<b>TL851</b>	508	481	—	—
190	<b>TL852</b>	534	506	—	—
200	<b>TL853</b>	559	531	—	—
210	<b>TL854</b>	586	556	—	—
220	<b>TL855</b>	612	581	—	—
230	<b>TL856</b>	638	605	—	—
240	<b>TL857</b>	665	631	—	—

Hinweis: Für Zwischenmaße wird die nichtgrößere Breite berechnet, z.B. Breite 154 cm = Preis für 160 cm.

Preisgruppe

**Ocritech® Weiß (matt und glänzende Oberflächen)**

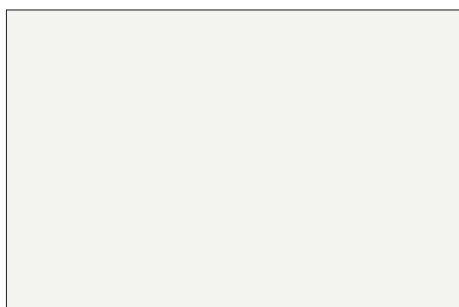

**OC01** Weiß matt

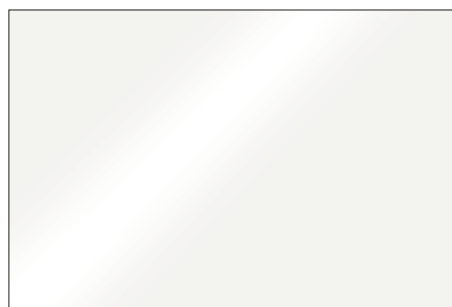

**OC02** Weiß Hochglanz

**Ocritech®** ist ein Sanitär-Acryl, eine Mischung aus Aluminiumhydrat und Acryl-Harz.

**Ocritech® ist die günstigere Alternative zu SOLIDTEK und CORIAN®.**

Daraus entsteht eine optimale kompakte und matte Oberfläche, die sich angenehm anfühlt.

Ocritech® ist ein durchgängig einheitlich massiver Werkstoff (SOLID -Surface). Oberfläche geschlossenporig.

Dadurch können auch grobe Beschädigungen, wie z. B. tiefe Kratzer durch Abschleifen entfernt werden. Ocritech® enthält keine Schadstoffe und ist UV-beständig.

**Pflegehinweis:**

Für die tägliche Pflege verwenden Sie nur ein feuchtes Baumwoll-Tuch.

Es wird empfohlen, einmal jährlich die Oberfläche mit einem Scotch-Brite®-Schwamm zu behandeln, um den ursprünglichen Matt-Effekt aufzufrischen.

**Fugenlose Waschtische**

Becken **OHNE** Überlaufloch (optional erhältlich)

Becken **MIT** Überlaufloch

Mit Laundry-Waschbrett (nicht geeignet für Becken R21)

**Becken R20**

für Tiefe 51  
für Tiefe 67

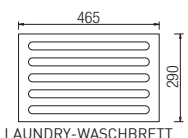
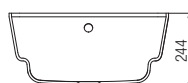
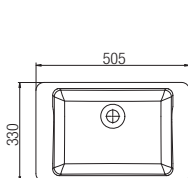

für Waschtisch-  
Unterschränke ≥ 60

**Becken R21**

für Tiefe 67

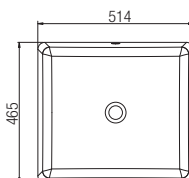

**Ohne  
Laundry-  
Waschbrett**

für Waschtisch-  
Unterschränke ≥ 60

**Becken R22**

für Tiefe 67

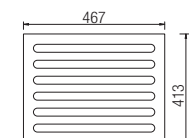
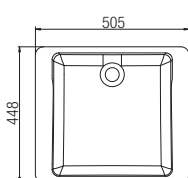

für Waschtisch-  
Unterschränke ≥ 60

**Becken R23**

für Tiefe 46  
für Tiefe 51  
für Tiefe 67

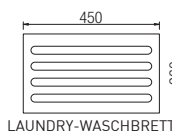
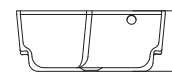
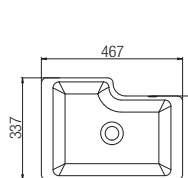

für Waschtisch-  
Unterschränke ≥ 60

**Becken R24**

für Tiefe 46  
für Tiefe 51  
für Tiefe 67

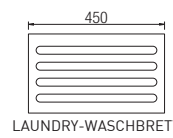
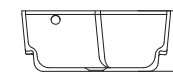
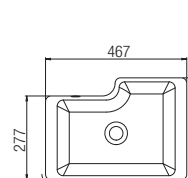

für Waschtisch-  
Unterschränke ≥ 60

**Becken R25**

für Tiefe 51  
für Tiefe 67

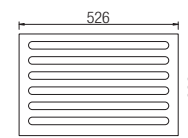
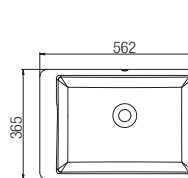

für Waschtisch-  
Unterschränke ≥ 70

		<b>Preis</b>

**Waschtischplatten / Abdeckplatten OHNE AUSSCHNITT- Stärke 1 cm - pro Lfm.**

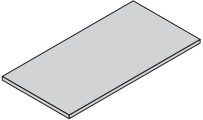

T	B	Bestell-Nr.	Ocritech®
<b>51,5</b>	Lfm. <b>TO104</b>		407
<b>67,5</b>	Lfm. <b>TO106</b>		586

GERADE Kanten



**Wischleisten St. 1 cm, Preis pro Lfm.**

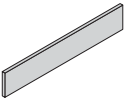

H	B	Bestell-Nr.	Ocritech®
4÷8	Lfm. <b>ATO11</b>		124
9÷20	Lfm. <b>ATO12</b>		207
21÷30	Lfm. <b>ATO13</b>		225

**Aufpreis für zusätzliches Becken bei fugenlosen Waschtischen (Möbel-Waschtische und Waschtische mit 3-seitiger Abkantung)**  
**Armaturenbohrung (falls gewünscht) ohne Aufpreis inklusive**

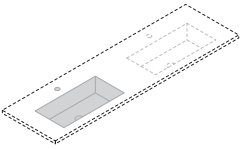

Bestell-Nr.	Preis
je <b>MG306</b>	248

**Laundry-Waschbrett**

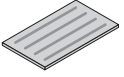

Becken	Bestell-Nr.	Preis
Becken R20	<b>LT020</b>	110
Becken R22	<b>LT022</b>	110
Becken R23	<b>LT023</b>	110
Becken R24	<b>LT024</b>	110
Becken R25	<b>LT025</b>	110

**Fugenlose Möbel-Waschtische zur Auflage auf Unterschränken**

**T.51,5**

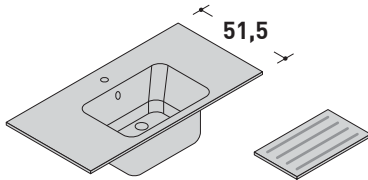

Inklusive

**T.67,5**

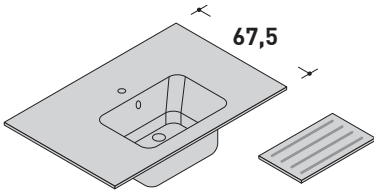

Inklusive

**Inklusive:**  
 (1 Armaturenbohrung)  
 1 Laundry-Waschbrett  
 Überlaufloch Kit

**Tiefen-Kürzung ohne Aufpreis**

**Bei einer größeren Breite als in der Tabelle angegeben - bitte im Werk anfragen.**

Breite bis	Bestell-Nr.	Ocritech®	Breite bis	Bestell-Nr.	Ocritech®
70	<b>TO560</b>	673	70	<b>TO580</b>	772
80	<b>TO561</b>	718	80	<b>TO581</b>	830
90	<b>TO562</b>	762	90	<b>TO582</b>	888
100	<b>TO563</b>	806	100	<b>TO583</b>	946
110	<b>TO564</b>	851	110	<b>TO584</b>	1.006
120	<b>TO565</b>	895	120	<b>TO585</b>	1.064
130	<b>TO566</b>	940	130	<b>TO586</b>	1.122
140	<b>TO567</b>	984	140	<b>TO587</b>	1.181
150	<b>TO568</b>	1.028	150	<b>TO588</b>	1.239
160	<b>TO569</b>	1.073	160	<b>TO589</b>	1.298
170	<b>TO570</b>	1.117	170	<b>TO590</b>	1.357
180	<b>TO571</b>	1.162	180	<b>TO591</b>	1.415
190	<b>TO572</b>	1.206	190	<b>TO592</b>	1.473
200	<b>TO573</b>	1.250	200	<b>TO593</b>	1.532
210	<b>TO574</b>	1.295	210	<b>TO594</b>	1.591
220	<b>TO575</b>	1.339	220	<b>TO595</b>	1.649
230	<b>TO576</b>	1.384	230	<b>TO596</b>	1.708
240	<b>TO577</b>	1.428	240	<b>TO597</b>	1.766

GERADE Kanten



**Hinweis:** Für Zwischenmaße wird die nichtgrößere Breite berechnet, z.B. Breite 154 cm = Preis für 160 cm.

## Preisgruppe

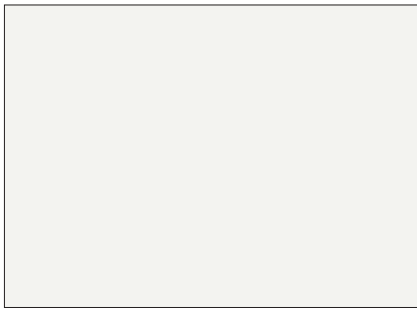
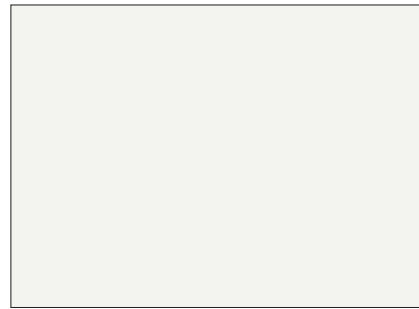
**Mineraltek Weiß (matte und glänzende Oberflächen)****MI01** Weiß matt**MI02** Weiß Hochglanz**MINERALTEK**

Mineraltek ist ein Verbundmaterial aus natürlichen Mineralien (Calciumcarbonat und Aluminiumtrihydrat) und einem geringen Anteil an Polyesterharz. Es handelt sich dabei nicht um ein Kunststoffmaterial, sondern um einen angenehmen, anzufühlenden, eleganten, hygienischen Mineralverbund, ideal für Badezimmer. Die Gelcoat-Oberfläche verleiht dem Werkstoff eine optimale, physische und chemische Widerstandsfähigkeit. Eventuelle durch höhere Temperaturen hervorgerufene Verfärbungen kann man ganz einfach mit einem Schwamm und nachfolgender Polierung (Autopolitur) entfernen.

Es enthält keine Schadstoffe und ist UV-beständig.

**Pflegehinweis:**

Für die tägliche Pflege verwenden Sie ein feuchtes Baumwoll-Tuch.

Für glänzende Oberfläche, von Zeit zu Zeit kann man den Mineraltek-Waschtisch mit einer Auto-Politur behandeln.

**Fugenlose Waschtische**

Becken **OHNE** Überlaufloch (optional erhältlich)

Becken **MIT** Überlaufloch

**MIT** Laundry-Waschbrett

**Becken R12**

für Tiefe 51

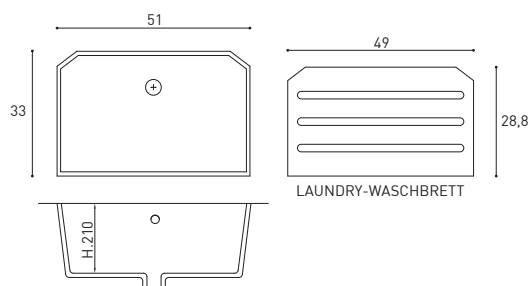

für Waschtisch-Unterschranke  $\geq$  70

**Becken R13**

für Tiefe 67

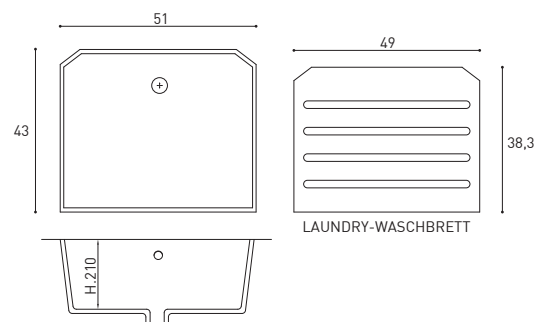

für Waschtisch-Unterschranke  $\geq$  70

	<b>Preis</b>
--	--------------

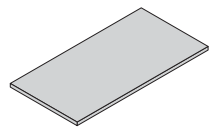

Waschtischplatten / Abdeckplatten OHNE AUSSCHNITT- Stärke 1,2 cm - pro Lfm.

GERADE Kanten



T	B	Bestell-Nr.	Weiss Matt - Weiss Hochglanz
<b>51,5</b>	Lfm.	<b>TG104</b>	429
<b>67,5</b>	Lfm.	<b>TG106</b>	616

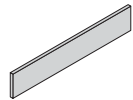

Wischleisten, Preis pro Lfm.

H	B	Bestell-Nr.	Weiss Matt - Weiss Hochglanz
4÷10	Lfm.	<b>ATG11</b>	159
11÷15	Lfm.	<b>ATG12</b>	203
16÷20	Lfm.	<b>ATG13</b>	292

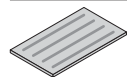

Laundry-Waschbrett

	Bestell-Nr.	Preis
Becken R12	<b>LT012</b>	181
Becken R13	<b>LT013</b>	229

Fugenlose Möbel-Waschtische zur Auflage auf Unterschränken

Inklusive:  
(1 Armaturenbohrung)  
1 Laundry-Waschbrett  
Überlaufloch Kit

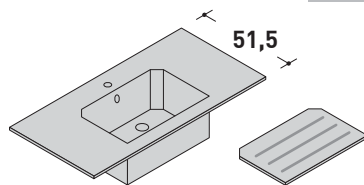

**T.51,5**

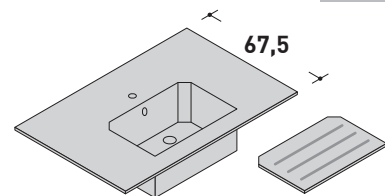

**T.67,5**

**Tiefen-Kürzung ohne Aufpreis**

Inklusive

Inklusive

**Bei einer größeren Breite als in der Tabelle angegeben - bitte im Werk anfragen.**

Formgebundenes Produkt. Bei Waschtischen mit asymmetrisch angeordnetem Becken, darf die angegebene Beckenmitte von 135 cm nicht überschritten werden (siehe technische Zeichnungen)

GERADE Kanten



B	Bestell-Nr.	Weiss Matt - Weiss Hochglanz	B	Bestell-Nr.	Weiss Matt - Weiss Hochglanz
70	<b>TN560</b>	1.047	70	<b>TN580</b>	1.220
80	<b>TN561</b>	1.088	80	<b>TN581</b>	1.257
90	<b>TN562</b>	1.098	90	<b>TN582</b>	1.279
100	<b>TN563</b>	1.136	100	<b>TN583</b>	1.323
110	<b>TN564</b>	1.174	110	<b>TN584</b>	1.345
120	<b>TN565</b>	1.184	120	<b>TN585</b>	1.367
130	<b>TN566</b>	1.226	130	<b>TN586</b>	1.404
140	<b>TN567</b>	1.241	140	<b>TN587</b>	1.426
150	<b>TN568</b>	1.251	150	<b>TN588</b>	1.455
160	<b>TN569</b>	1.302	160	<b>TN589</b>	1.504
170	<b>TN570</b>	1.316	170	<b>TN590</b>	1.514
180	<b>TN571</b>	1.327	180	<b>TN591</b>	1.543
190	<b>TN572</b>	1.353	190	<b>TN592</b>	1.572
200	<b>TN573</b>	1.379	200	<b>TN593</b>	1.602
210	<b>TN574</b>	1.404	210	<b>TN594</b>	1.631
220	<b>TN575</b>	1.429	220	<b>TN595</b>	1.660
230	<b>TN576</b>	1.455	230	<b>TN596</b>	1.690
240	<b>TN577</b>	1.481	240	<b>TN597</b>	1.720

Hinweis: Für Zwischenmaße wird die nichtgrößere Breite berechnet, z.B. Breite 154 cm = Preis für 160 cm.

Hinweis: Für Zwischenmaße wird die nichtgrößere Breite berechnet, z.B. Breite 154 cm = Preis für 160 cm.

	<b>Preis</b>
--	--------------



Click-Clack Ablaufgarnitur universal.  
Hinweis: Nur mit Überlaufloch zulässig.

Click-Clack

Oberfläche	Bestell-Nr.	Preis
Verchromt	je <b>PL112</b>	70
Weiß matt	je <b>PL114</b>	127
Weiß glänzend	je <b>PL122</b>	127

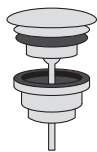

Ablaufgarnitur permanent offen 1" 1/4 universal.

Permanent offen

Oberfläche	Bestell-Nr.	Preis
Verchromt	je <b>PL116</b>	53
Weiß matt	je <b>PL135</b>	103
Weiß glänzend	je <b>PL136</b>	103

	<b>Preis</b>
--	--------------



Click-Clack Ablaufgarnitur universal.  
Hinweis: Nur mit Überlaufloch zulässig.

Click-Clack

Oberfläche	Bestell-Nr.	Preis
Verchromt	je <b>PL112</b>	70
Weiß glänzend	je <b>PL130</b>	110
Weiß matt	je <b>PL131</b>	110



Ablaufgarnitur permanent offen 1" 1/4 universal.

Permanent offen

Oberfläche	Bestell-Nr.	Preis
Verchromt	je <b>PL116</b>	53
Weiß glänzend	je <b>PL144</b>	77
Weiß matt	je <b>PL145</b>	77

# Container-Rahmen LAUNDRY



PUNTOTRE

Preisgruppe

**Gruppe H**



**H011**  
Ossido 0545



**H014**  
Rovere 0669



**H032**  
Tortora 1820

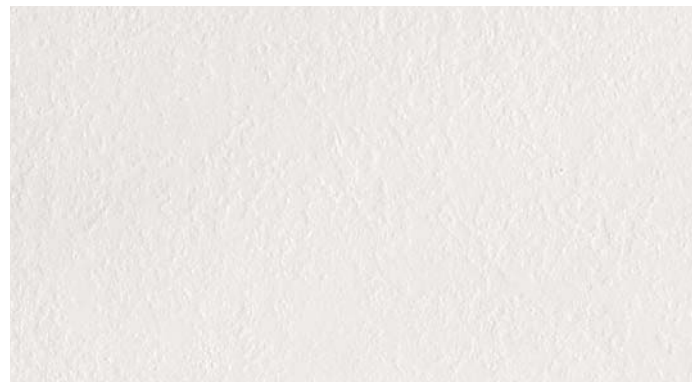

**H037**  
Bianco Ghiaccio 0410

**HD-HPL® Laminat**

Hergestellt aus 40 mm dicken Spanplatten, Klasse E1, beschichtet mit HD-HPL-Laminat.  
Kanten aus HPL oder ABS, mit Polyurethan-Verleimung

 = CARB PH2 COMPLIANT

**Pflege-Hinweis:**

Verwenden Sie nur ein weiches Tuch mit einem neutralen Seifenreiniger. Keine säurehaltigen, scharfen oder scheuernden Reinigungsmittel verwenden, sowie keine Entkalkungsmittel oder Reinigungsmittel für Abflüsse. Benutzen Sie keine scharfen oder glühenden Gegenstände direkt auf der Oberfläche, ziehen Sie keine Metall-Gegenstände auf der Oberfläche da sonst Kratzer entstehen können.

Preisgruppe

**Gruppe 1**



**134X** Cemento Striato



**133X** Noce Bianco

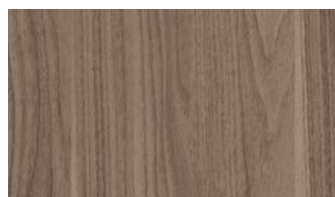

**135X** Noce Nazionale



**136X** Noce Grey



**137X** Olmo chiaro dogato

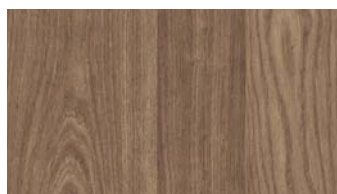

**138X** Olmo Terra

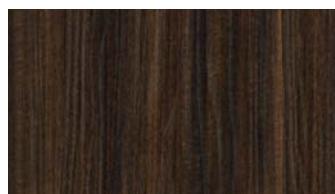

**130X** Eucalipto DL1

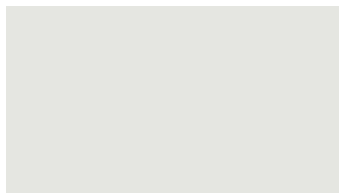

**132X** Seta bianca bordato



**119X** Sablé Abbey



**120X** Sablé Oakfield



**115X** Ares Valletta

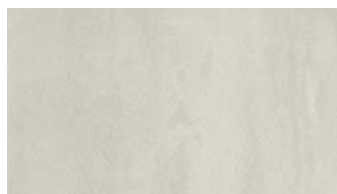

**116X** Ares Gadira

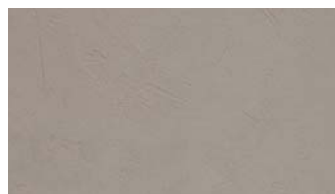

**117X** Ares Visone



**118X** Ares Lunar



**129X** Olmo S164 Bardini



**108X** Pembroke 71 Bianco



**109X** Sherwood 071 Cortecchia

### Hochgradig taktiles Laminat

Hergestellt aus 40 mm dicken Spanplatten, Klasse E1, beschichtet mit hochtaktilem 3D-Laminat. Kanten aus ABS, mit Polyurethan-Verleimung

 = CARB PH2 COMPLIANT

### Pflege-Hinweis:

Verwenden Sie nur ein weiches Tuch mit einem neutralen Seifenreiniger. Keine säurehaltigen, scharfen oder scheuernden Reinigungsmittel verwenden, sowie keine Entkalkungsmittel oder Reinigungsmittel für Abflüsse. Benutzen Sie keine scharfen oder glühenden Gegenstände direkt auf der Oberfläche, ziehen Sie keine Metall-Gegenstände auf der Oberfläche da sonst Kratzer entstehen können.

		Preisgruppen	
		14	1
		Laminat HD-DPL	Laminat Materic

Seitenteil Höhen 28 und 40 cm, für WM und Trockner-Unterbausockel.  
Lieferung mit interne Einstellfüßen.

Bei Bestellung immer eine vermasste Skizze der Badmoebel-Kombination beifügen.

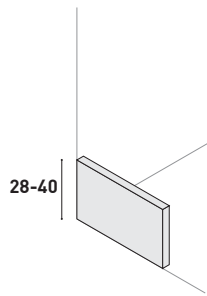

T	H	Bestell-Nr.	14	1
<b>51,5</b>	28	<b>FL110</b>	54	65
	40	<b>FL120</b>	77	93
<b>67,5</b>	28	<b>FL112</b>	71	74
	40	<b>FL122</b>	101	106

Seitenteil Höhen 88 und 132 cm, für Container-Rahmen in Verbindung mit einem Waschtisch oder für Elektrogeräte.  
Lieferung mit interne Einstellfüßen.

Bei Bestellung immer eine vermasste Skizze der Badmoebel-Kombination beifügen.

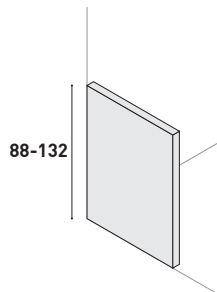

T	H	Bestell-Nr.	14	1
<b>51,5</b>	88	<b>FL130</b>	170	203
	132	<b>FL140</b>	255	303
<b>67,5</b>	88	<b>FL132</b>	219	233
	132	<b>FL142</b>	329	351

Seitenteil Höhen 197 und 209 cm, für Container-Rahmen für integrierte Elektrogeräte.  
Lieferung mit interne Einstellfüßen.

Maximum Höhe 270 cm

Bei Bestellung immer eine vermasste Skizze der Badmoebel-Kombination beifügen

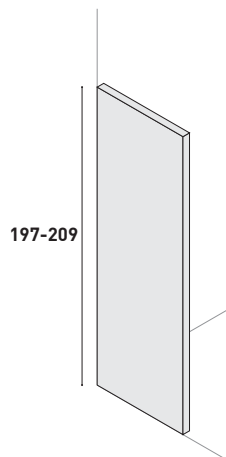

T	H	Bestell-Nr.	14	1
<b>51,5</b>	197	<b>FL150</b>	380	451
	209	<b>FL160</b>	403	479
	ml.	<b>FL170</b>	193	229
<b>67,5</b>	197	<b>FL152</b>	491	519
	209	<b>FL162</b>	521	550
	ml.	<b>FL172</b>	249	263

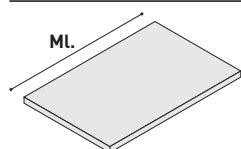

Einlegeboden pro Lfm für LAUNDRY Container-Rahmen

Alle Breiten unter 35 cm preisgleich wie Breite 35 cm.

GERADE Kanten



T	St.	B	Bestell-Nr.	14	1
<b>51,5</b>	4	Lfm.	<b>RP620</b>	209	246
<b>67,5</b>	4	Lfm.	<b>RP621</b>	266	280

	Preisgruppen	
	14	1
	Laminat HD-DPL	Laminat Materic

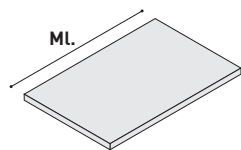

Waschtischplatte LFM für die Container-Rahmung Laundry.  
Ohne Becken-Ausschnitte.  
Maximale Breite 270 cm

**Alle Breiten unter 35 cm preisgleich wie Breite 35 cm.**

GERADE Kanten



T	Sp.	B	Bestell-Nr.	14	1
<b>51,5</b>	4	Lfm.	<b>TL113</b>	193	229
<b>67,5</b>	4	Lfm.	<b>TL115</b>	249	263

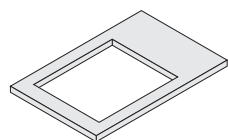

Zusätzlichen Beckenausschnitt  
Einschließlich 1 eventuelle Armaturenbohrung  
Becken Lavatoio siehe LAUNDRY Waschtische unter fugenlose Waschtisch und Ergänzungselemente

Bestell-Nr.	Preis
<b>MG164</b>	33

Halterungen für freihängende Waschtischplatten und Waschtische mit 3-seitiger Abkantung.

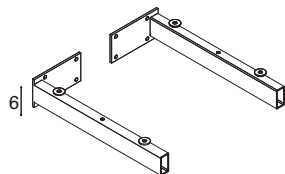

Bei Bestellung der Halterungen siehe Hinweis auf Seite 50

Bestell-Nr.	Waschtischplatten Tiefe 45,5/51,5 cm
1 Halterung Re <b>SS821</b>	54
1 Halterung Li <b>SS822</b>	54
2 Halterungen <b>SS823</b>	108
3 Halterungen <b>SS824</b>	162

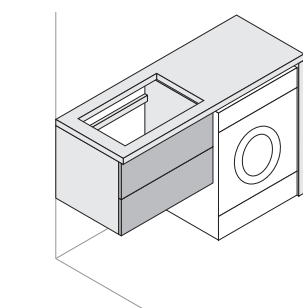

Beispiel-Kombinationen Waschbecken für Waschküchen und Waschmaschine  
☛ Preise Waschtisch-Unterschrank in Laminat Oberflächen PG1

			Container-Rahmen Laminat HPL	Container-Rahmen Laminat Materic
T	Q.tät	Bestell-Nr.	<b>Tot. 1.048</b>	<b>Tot. 1.133</b>
<b>51,5</b>	1	<b>BL1484C</b>	575 *	575 *
	1	<b>TL958</b>	303	355
	1 Seite	<b>FL130</b>	170	203
<hr/>				
T	Q.tät	Bestell-Nr.	<b>Tot. 1.245</b>	<b>Tot. 1.279</b>
<b>67,5</b>	1	<b>BL1766C</b>	644 *	644 *
	1	<b>TL847</b>	382	402
	1 Seite	<b>FL132</b>	219	233

★ Bei der Planung eines Waschbeckens für Waschküche empfiehlt es sich, eines der folgenden Elemente hinzuzufügen: Seitenelement H.88 cm, Wandhalterungen oder Unterschrank.

14	1
Laminat HD-DPL	Laminat Materic

Waschmaschine und Trockner

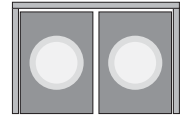
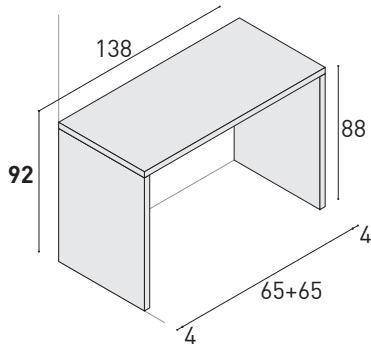

T	Q.tät	Bestell-Nr.	Tot. 606	Tot. 722
<b>51,5</b>	2 Seiten	<b>FL130</b>	339	405
	B.138	<b>TL113</b>	267	317

T	Q.tät	Bestell-Nr.	Tot. 782	Tot. 828
<b>67,5</b>	2 Seiten	<b>FL132</b>	438	465
	B.138	<b>TL115</b>	344	363

Badmöbel-Kombination Waschbecken für Waschküchen und Waschmaschine

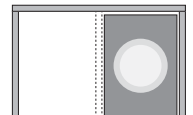
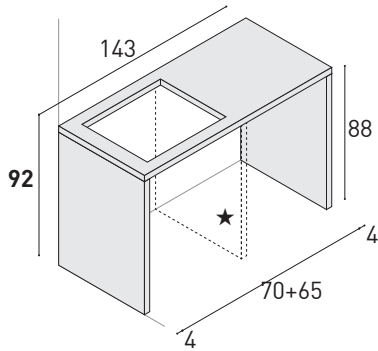

T	Q.tät	Bestell-Nr.	Tot. 662	Tot. 782
<b>51,5</b>	2 Seiten	<b>FL130</b>	339	405
	1	<b>TL959</b>	323	377

T	Q.tät	Bestell-Nr.	Tot. 844	Tot. 893
<b>67,5</b>	2 Seiten	<b>FL132</b>	438	465
	1	<b>TL848</b>	406	428

Badmöbel-Kombination mit Waschbecken für Waschküchen, Waschmaschine und Trockner

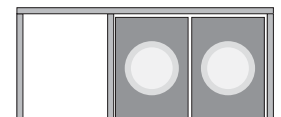
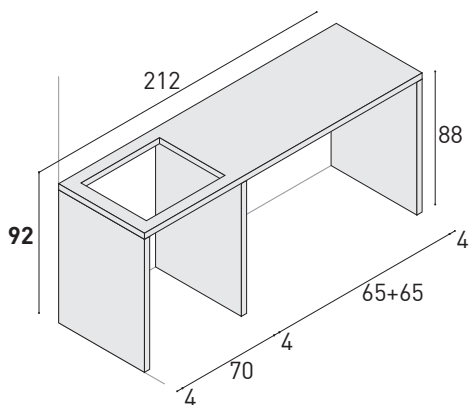

T	Q.tät	Bestell-Nr.	Tot. 966	Tot. 1.145
<b>51,5</b>	3 Seiten	<b>FL130</b>	509	608
	1	<b>TL966</b>	457	537

T	Q.tät	Bestell-Nr.	Tot. 1.238	Tot. 1.309
<b>67,5</b>	3 Seiten	<b>FL132</b>	657	697
	1	<b>TL855</b>	581	612

★ Bei der Planung eines Waschbeckens für Waschküche empfiehlt es sich, eines der folgenden Elemente hinzuzufügen: Seitenelement H.88 cm, Wandhalterungen oder Unterschrank.

14	1
Laminat HD-DPL	Laminat Materic

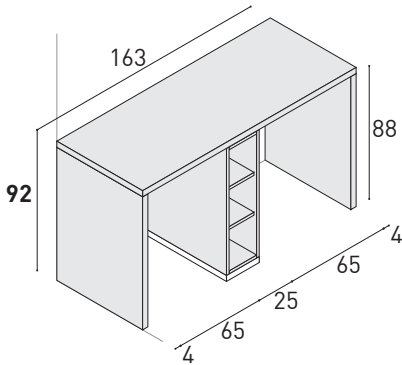

Waschmaschine, offenes Regal mit 2 Holz-Einlegeböden und Trockner  
 ● Preise offenes Regal in Laminat Oberflächen PG1

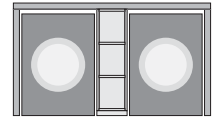

T	Q.tät	Bestell-Nr.	Tot. 972	Tot. 1.097
<b>51,5</b>	2 Seiten	<b>FL130</b>	339	405
	B.163	<b>TL113</b>	315	374
	1	<b>BG95N1</b>	318 *	318 *

T	Q.tät	Bestell-Nr.	Tot. 1.192	Tot. 1.242
<b>67,5</b>	2 Seiten	<b>FL132</b>	438	465
	B.163	<b>TL115</b>	406	429
	1	<b>BG97N1</b>	348 *	348 *

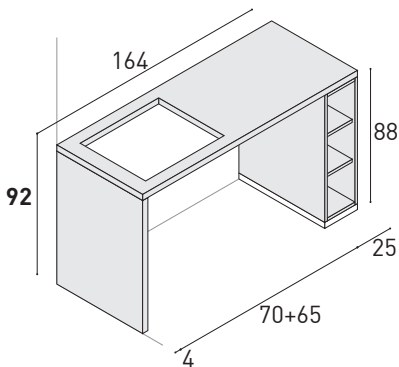

Badmöbel-Kombination Waschbecken für Waschküchen, Waschmaschine und offenes Regal mit 2 Holz-Einlegeböden  
 ● Preise offenes Regal in Laminat Oberflächen PG1



T	Q.tät	Bestell-Nr.	Tot. 849	Tot. 944
<b>51,5</b>	1 Seite	<b>FL130</b>	170	203
	1	<b>TL961</b>	361	423
	1	<b>BG95N1</b>	318 *	318 *

T	Q.tät	Bestell-Nr.	Tot. 1.024	Tot. 1.062
<b>67,5</b>	1 Seite	<b>FL132</b>	219	233
	1	<b>TL850</b>	457	481
	1	<b>BG97N1</b>	348 *	348 *

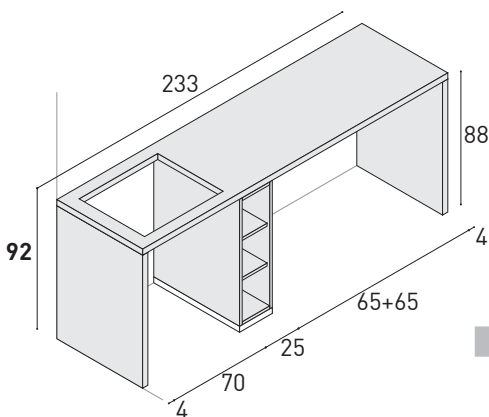

Waschtisch, offenes Regal mit 2 Holz-Einlegeböden, Waschmaschine und Trockner  
 ● Preise offenes Regal in Laminat Oberflächen PG1

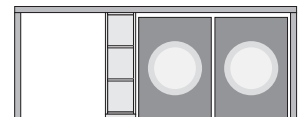

T	Q.tät	Bestell-Nr.	Tot. 1.152	Tot. 1.306
<b>51,5</b>	2 Seiten	<b>FL130</b>	339	405
	1	<b>TL968</b>	495	583
	1	<b>BG95N1</b>	318 *	318 *

T	Q.tät	Bestell-Nr.	Tot. 1.417	Tot. 1.478
<b>67,5</b>	2 Seiten	<b>FL132</b>	438	465
	1	<b>TL857</b>	631	665
	1	<b>BG97N1</b>	348 *	348 *

	Preisgruppen		
	1	3	4
	Laminat Materic	Farbig lackiert matt	Farbig lackiert Hochglanz und Silk

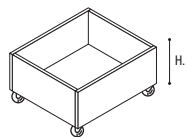

Rollwagen in Folding (Rollen 360° drehbar)

H	T	B	Bestell-Nr.	1	3	4
<b>25</b>	<b>47</b>	30-50	<b>BR630</b>	362	—	—
		51-60	<b>BR631</b>	383	—	—
		61-70	<b>BR632</b>	406	—	—
<b>37</b>	<b>47</b>	30-50	<b>BR637</b>	385	—	—
		51-60	<b>BR638</b>	411	—	—
		61-70	<b>BR639</b>	437	—	—

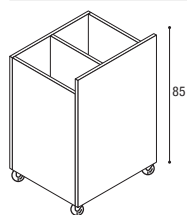

Rollwagen (Rollen 360° drehbar) mit 2 Wäschefächer.  
Korpus Anthrazit, Frontfarbe aus den vorgegebenen Preisgruppen.  
**Darf nicht unter dem Waschbecken platziert werden**



T	B	Bestell-Nr.	1	3	4
<b>47</b>	50	<b>BR634</b>	423	519	571
	60	<b>BR635</b>	444	556	612
	70	<b>BR636</b>	466	593	653

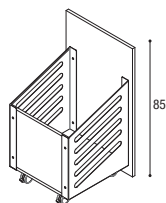

Rollwagen (Rollen 360° drehbar) mit aus Metall geformten Aussenseiten versiegelt mit Epoxid-Lackierung Anthrazit farbig  
**Frontfarbe aus den vorgegebenen Preisgruppen**

T	B	Bestell-Nr.	1	3	4
<b>47</b>	40	<b>BR620</b>	396	478	525
	50	<b>BR621</b>	415	514	565
	60	<b>BR622</b>	435	548	604

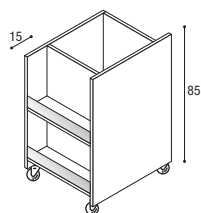

Rollwagen (Rollen 360° drehbar) mit 1 Wäschefach + 1 Seitenregal für Wäschemittel.  
Ausführung nur wie abgebildet.  
Korpus Anthrazit, Frontfarbe aus den vorgegebenen Preisgruppen.  
**Darf nicht unter dem Waschbecken platziert werden. NICHT UMKEHRBAR.**



T	B	Bestell-Nr.	1	3	4
<b>47</b>	50	<b>BR610</b>	426	523	577
	60	<b>BR611</b>	447	560	618
	70	<b>BR612</b>	469	597	657

Planungs-Beispiel: Waschmaschine und Wäsche- Rollcontainer (auf 360°-Rollen) mit 2 Fächern

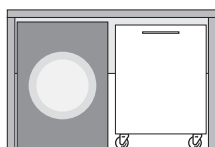
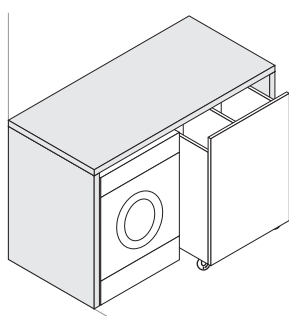

Mit Stellfüßen  
Wählbare Container-Rahmen-Elemente für besondere Einbausituationen

Preisgruppen

14

1

Laminat  
HD-DPL

Laminat  
Materic

Unterbausockel für Waschmaschine oder Trockner

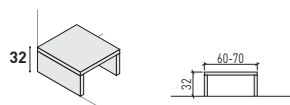

T	B	Bestell-Nr.	14	1
<b>51,5</b>	60	<b>CLV310</b>	236	280
	70	<b>CLV311</b>	255	303
<b>67,5</b>	60	<b>CLV312</b>	310	322
	70	<b>CLV313</b>	334	348

Unterbausockel für Waschmaschine oder Trockner

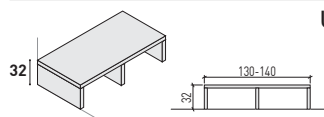

T	B	Bestell-Nr.	14	1
<b>51,5</b>	130	<b>CLV314</b>	436	519
	140	<b>CLV315</b>	455	541
<b>67,5</b>	130	<b>CLV316</b>	588	596
	140	<b>CLV317</b>	612	622

Unterbausockel für Waschmaschine oder Trockner

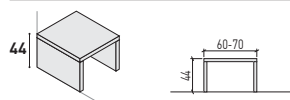

T	B	Bestell-Nr.	14	1
<b>51,5</b>	60	<b>CLV320</b>	285	339
	70	<b>CLV321</b>	305	362
<b>67,5</b>	60	<b>CLV322</b>	349	390
	70	<b>CLV323</b>	373	416

Unterbausockel für Waschmaschine und Trockner

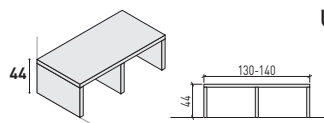

T	B	Bestell-Nr.	14	1
<b>51,5</b>	130	<b>CLV325</b>	505	600
	140	<b>CLV326</b>	524	690
<b>67,5</b>	130	<b>CLV327</b>	624	659
	140	<b>CLV328</b>	647	717

Rollwagen in Folding (Rollen 360° drehbar)

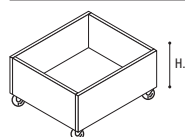

H	T	B	Bestell-Nr.	14	1
<b>25</b>	<b>47</b>	30-50	<b>BR630</b>	—	362
		51-60	<b>BR631</b>	—	383
		61-70	<b>BR632</b>	—	406
<b>37</b>	<b>47</b>	30-50	<b>BR637</b>	—	385
		51-60	<b>BR638</b>	—	411
		61-70	<b>BR639</b>	—	437

Höhe 25 cm für Sockel Höhe 32 cm  
Höhe 37 cm für Sockel Höhe 44 cm

Mit Stellfüßen  
Wählbare Container-Rahmen-Elemente für besondere Einbausituationen

Preisgruppen	
14	1
Laminat HD-DPL	Laminat Materic

Rahmen-Container für Waschmaschine oder Trockner hochplatziert

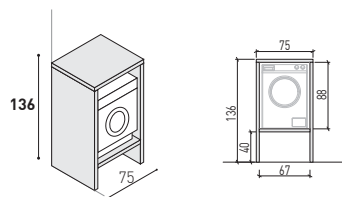

T	B	Bestell-Nr.	14	1
<b>51,5</b>	75	<b>CLV330</b>	806	954
<b>67,5</b>	75	<b>CLV331</b>	1.036	1.099

Rahmen-Container für Waschmaschine oder Trockner hochplatziert, mit 1 Rollwagen

Die Preise beziehen sich auf die Rollwagen in PG1

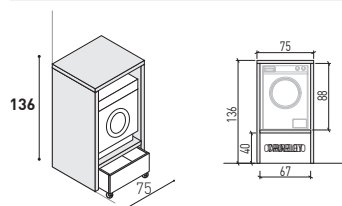

T	B	Bestell-Nr.	14	1
<b>51,5</b>	75	<b>CLV332</b>	1.242	1.391
<b>67,5</b>	75	<b>CLV333</b>	1.472	1.536

Rahmen-Container für Waschmaschine und Trockner hochplatziert

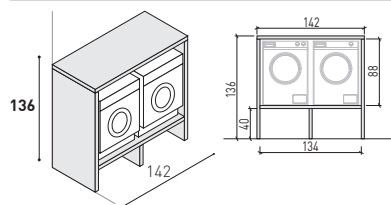

T	B	Bestell-Nr.	14	1
<b>51,5</b>	142	<b>CLV335</b>	1.163	1.375
<b>67,5</b>	142	<b>CLV336</b>	1.491	1.580

Rahmen-Container für Waschmaschine und Trockner hochplatziert, mit 2 Rollwagen

Die Preise beziehen sich auf die Rollwagen in PG1

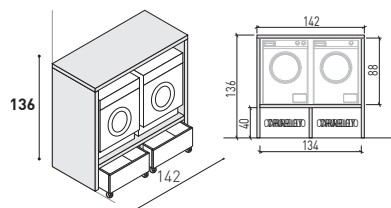

T	B	Bestell-Nr.	14	1
<b>51,5</b>	142	<b>CLV337</b>	2.037	2.249
<b>67,5</b>	142	<b>CLV338</b>	2.364	2.453

Waschmaschinen-Schablone aus Karton mit PUNTOTRE-Logo oder mit eigenem Firmen-Logo



T	B	Bestell-Nr.	Prezzo
<b>25</b>	60	<b>AT210</b>	126

**Mit Stellfüßen**  
Kann einzeln oder kombiniert bestellt werden.  
Bei Bestellungen Seitenteil immer angeben (Seite 32 in der Preisliste)  
Wählbare Container-Rahmen-Elemente für besondere Einbausituationen

Preisgruppen	
14	1
Laminat HD-DPL	Laminat Materic

Ausführung links

Anbau-Element mit 4 Holz-Einlegeböden (fix)

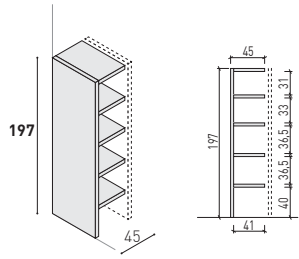

T	B	Bestell-Nr.	14	1
<b>51,5</b>	45	<b>CLV11</b>	809	955
<b>67,5</b>	45	<b>CLV12</b>	1.036	1.058

Ausführung links

Anbau-Element mit 4 Holz-Einlegeböden (fix)

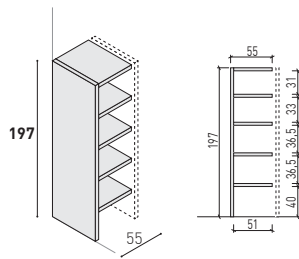

T	B	Bestell-Nr.	14	1
<b>51,5</b>	55	<b>CLV15</b>	955	1.127
<b>67,5</b>	55	<b>CLV16</b>	1.220	1.287

Ausführung links

Anbau-Element mit 4 Holz-Einlegeböden (fix)

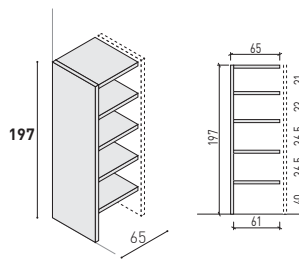

T	B	Bestell-Nr.	14	1
<b>51,5</b>	65	<b>CLV19</b>	1.018	1.201
<b>67,5</b>	65	<b>CLV20</b>	1.301	1.371

Ausführung links

Anbau-Element mit Kleiderstange AA325, Moka farbig, 1 Holz-Einlegeboden (fix)

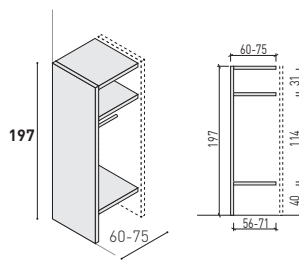

T	B	Bestell-Nr.	14	1
<b>67,5</b>	60	<b>CLV22</b>	955	979
	75	<b>CLV24</b>	1.080	1.138

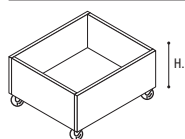

Rollwagen in Folding (Rollen 360° drehbar)

H	T	B	Bestell-Nr.	14	1
<b>25</b>	<b>47</b>	30-50	<b>BR630</b>	—	362
		51-60	<b>BR631</b>	—	383
		61-70	<b>BR632</b>	—	406
<b>37</b>	<b>47</b>	30-50	<b>BR637</b>	—	385
		51-60	<b>BR638</b>	—	411
		61-70	<b>BR639</b>	—	437

Höhe 25 cm für Sockel Höhe 32 cm  
Höhe 37 cm für Sockel Höhe 44 cm

Mit Stellfüßen  
Wählbare Container-Rahmen-Elemente für besondere Einbausituationen

Preisgruppen

14

1

Laminat  
HD-DPL

Laminat  
Materic

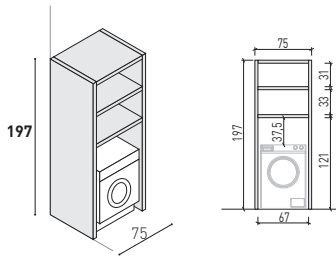

Container-Rahmen für Waschmaschine oder Trockner mit 2 Holz-Einlegeböden (fix)  
Nutzbare Innenmaße: B.67

T	B	Bestell-Nr.	14	1
<b>51,5</b>	75	<b>CLV26</b>	1.180	1.396
<b>67,5</b>	75	<b>CLV27</b>	1.515	1.571

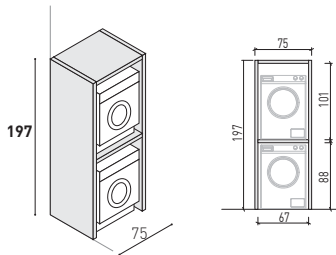

Container-Rahmen für Waschmaschine und Trockner.

T	B	Bestell-Nr.	14	1
<b>51,5</b>	75	<b>CLV28</b>	1.040	1.232
<b>67,5</b>	75	<b>CLV29</b>	1.338	1.384

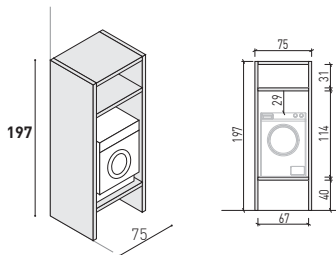

Container-Rahmen für Waschmaschine oder Trockner hochplatziert, mit 1 Holz-Einlegeboden (fix)

T	B	Bestell-Nr.	14	1
<b>51,5</b>	75	<b>CLV30</b>	1.180	1.396
<b>67,5</b>	75	<b>CLV31</b>	1.515	1.571

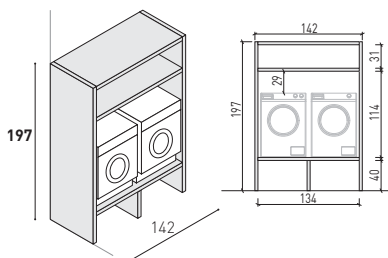

Container-Rahmen für Waschmaschine und Trockner hochplatziert, mit 1 Holz-Einlegeboden (fix)

T	B	Bestell-Nr.	14	1
<b>51,5</b>	142	<b>CLV32</b>	1.677	1.982
<b>67,5</b>	142	<b>CLV33</b>	2.148	2.239

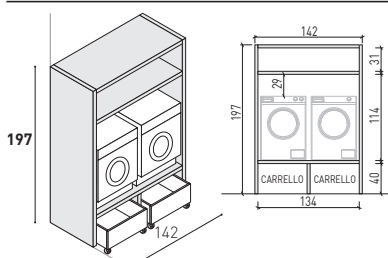

Container-Rahmen für Waschmaschine und Trockner hochplatziert, mit 1 Holz-Einlegeboden (fix) und 2 Rollwagen

Die Preise beziehen sich auf die Rollwagen in PG1

T	B	Bestell-Nr.	14	1
<b>51,5</b>	142	<b>CLV72</b>	2.114	2.418
<b>67,5</b>	142	<b>CLV73</b>	2.584	2.676

Mit Stellfüßen  
Wählbare Container-Rahmen-Elemente für besondere Einbausituationen

Preisgruppen

14

1

Laminat  
HD-DPL

Laminat  
Materic

Ausführung links

Container-Rahmen für Waschmaschine oder Trockner, mit 2 Holz-Einlegeböden (fix), 1 Anbau-Element mit 4 Holz-Einlegeböden (fix).

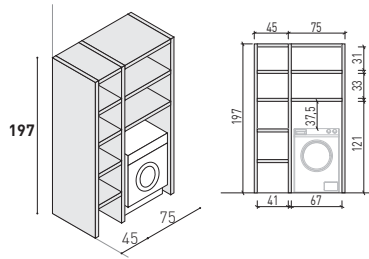

T	B	Bestell-Nr.	14	1
<b>51,5</b>	120	<b>CLV100</b>	1.988	2.350
<b>67,5</b>	120	<b>CLV101</b>	2.549	2.635

Ausführung links

Container-Rahmen für Waschmaschine oder Trockner, mit 2 Holz-Einlegeböden (fix), 1 Anbau-Element mit 4 Holz-Einlegeböden (fix).

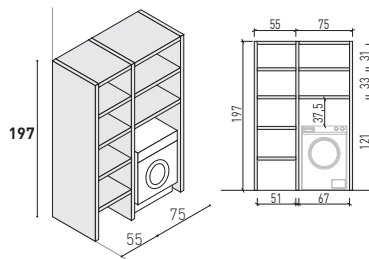

T	B	Bestell-Nr.	14	1
<b>51,5</b>	130	<b>CLV102</b>	2.093	2.473
<b>67,5</b>	130	<b>CLV103</b>	2.682	2.775

Ausführung links

Container-Rahmen für Waschmaschine oder Trockner, mit 2 Holz-Einlegeböden (fix), 1 Anbau-Element mit 4 Holz-Einlegeböden (fix).

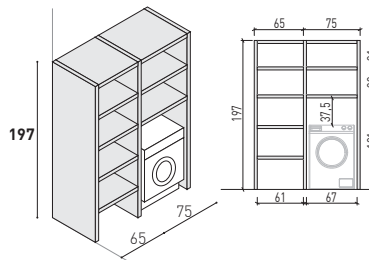

T	B	Bestell-Nr.	14	1
<b>51,5</b>	140	<b>CLV104</b>	2.197	2.596
<b>67,5</b>	140	<b>CLV105</b>	2.815	2.914

Ausführung links

Container-Rahmen für Waschmaschine oder Trockner, mit 2 Holz-Einlegeböden (fix), 1 Anbau-Element mit Kleiderstange AA325 Moka farbig und 1 Holz-Einlegeboden (fix).

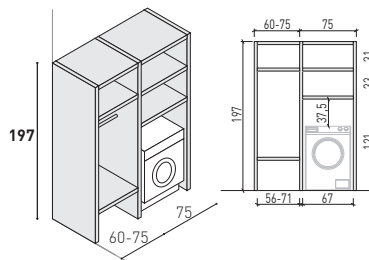

T	B	Bestell-Nr.	14	1
<b>67,5</b>	135 (60+75)	<b>CLV106</b>	2.470	2.523
	150 (75+75)	<b>CLV107</b>	2.605	2.680

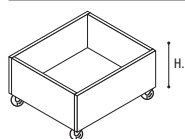

Rollwagen in Folding (Rollen 360° drehbar)

H	T	B	Bestell-Nr.	14	1
<b>25</b>	<b>47</b>	30-50	<b>BR630</b>	—	362
		51-60	<b>BR631</b>	—	383
		61-70	<b>BR632</b>	—	406
<b>37</b>	<b>47</b>	30-50	<b>BR637</b>	—	385
		51-60	<b>BR638</b>	—	411
		61-70	<b>BR639</b>	—	437

Mit Stellfüßen  
Wählbare Container-Rahmen-Elemente für besondere Einbausituationen

Preisgruppen	
14	1
Laminat HD-DPL	Laminat Materic

Ausführung links

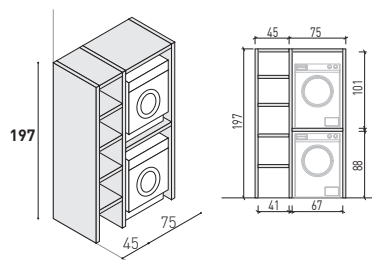

Container-Rahmen für Waschmaschine und Trockner, 1 Anbau-Element mit 4 Holz-Einlegeböden (fix).

T	B	Bestell-Nr.	14	1
<b>51,5</b>	120	<b>CLV130</b>	1.848	2.195
<b>67,5</b>	120	<b>CLV131</b>	2.371	2.448

Ausführung links

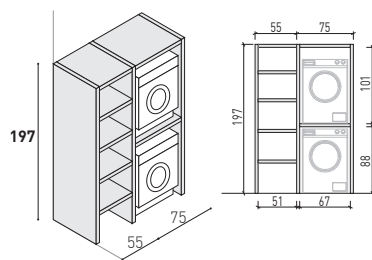

Container-Rahmen für Waschmaschine und Trockner, 1 Anbau-Element mit 4 Holz-Einlegeböden (fix).

T	B	Bestell-Nr.	14	1
<b>51,5</b>	130	<b>CLV132</b>	1.953	2.308
<b>67,5</b>	130	<b>CLV133</b>	2.504	2.588

Ausführung links

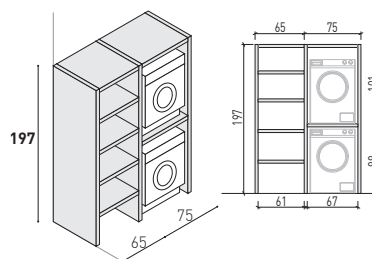

Container-Rahmen für Waschmaschine und Trockner, 1 Anbau-Element mit 4 Holz-Einlegeböden (fix).

T	B	Bestell-Nr.	14	1
<b>51,5</b>	140	<b>CLV134</b>	2.057	2.431
<b>67,5</b>	140	<b>CLV135</b>	2.637	2.727

Ausführung links

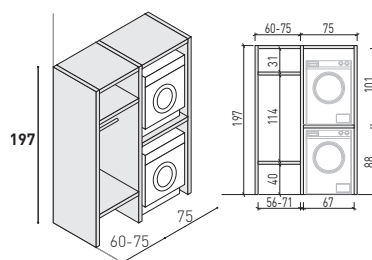

Container-Rahmen für Waschmaschine und Trockner, 1 Anbau-Element mit Kleiderstange AA325 Moka farbig und 1 Holz-Einlegeboden (fix).

T	B	Bestell-Nr.	14	1
<b>67,5</b>	135 (60+75)	<b>CLV136</b>	2.292	2.336
	150 (75+75)	<b>CLV137</b>	2.416	2.493

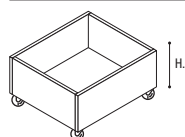

Rollwagen in Folding (Rollen 360° drehbar)

Höhe 25 cm für Sockel Höhe 32 cm  
Höhe 37 cm für Sockel Höhe 44 cm

H	T	B	Bestell-Nr.	14	1
<b>25</b>	<b>47</b>	30-50	<b>BR630</b>	—	362
		51-60	<b>BR631</b>	—	383
		61-70	<b>BR632</b>	—	406
<b>37</b>	<b>47</b>	30-50	<b>BR637</b>	—	385
		51-60	<b>BR638</b>	—	411
		61-70	<b>BR639</b>	—	437

Mit Stellfüßen  
Wählbare Container-Rahmen-Elemente für besondere Einbausituationen

Preisgruppen

14

1

Laminat  
HD-DPL

Laminat  
Materic

Ausführung links

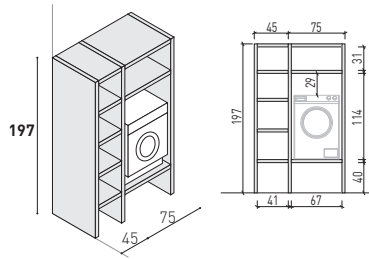

Container-Rahmen für Waschmaschine oder Trockner hochplatziert, mit 1 Holz-Einlegeboden (fix), 1 Anbau-Element mit 4 Holz-Einlegeböden (fix)

T	B	Bestell-Nr.	14	1
<b>51,5</b>	120	<b>CLV150</b>	1.988	2.350
<b>67,5</b>	120	<b>CLV151</b>	2.549	2.635

Ausführung links

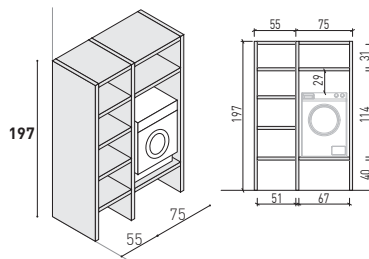

Container-Rahmen für Waschmaschine oder Trockner hochplatziert, mit 1 Holz-Einlegeboden (fix), 1 Anbau-Element mit 4 Holz-Einlegeböden (fix)

T	B	Bestell-Nr.	14	1
<b>51,5</b>	130	<b>CLV152</b>	2.093	2.473
<b>67,5</b>	130	<b>CLV153</b>	2.682	2.775

Ausführung links

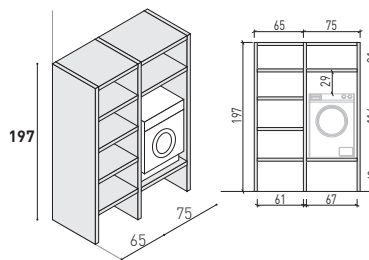

Container-Rahmen für Waschmaschine oder Trockner hochplatziert, mit 1 Holz-Einlegeboden (fix), 1 Anbau-Element mit 4 Holz-Einlegeböden (fix)

T	B	Bestell-Nr.	14	1
<b>51,5</b>	140	<b>CLV154</b>	2.197	2.596
<b>67,5</b>	140	<b>CLV155</b>	2.815	2.914

Ausführung links

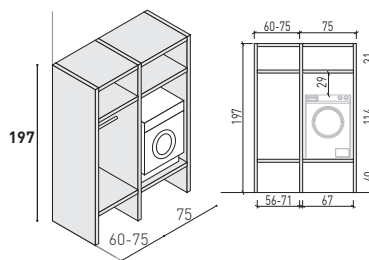

Container-Rahmen für Waschmaschine oder Trockner, 1 Anbau-Element mit Kleiderstange AA325 Moka farbig und 1 Holz-Einlegeboden (fix).

T	B	Bestell-Nr.	14	1
<b>67,5</b>	135 (60+75)	<b>CLV156</b>	2.470	2.523
	150 (75+75)	<b>CLV157</b>	2.605	2.680

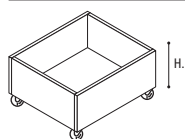

Rollwagen in Folding (Rollen 360° drehbar)

H	T	B	Bestell-Nr.	14	1
<b>25</b>	<b>47</b>	30-50	<b>BR630</b>	—	362
		51-60	<b>BR631</b>	—	383
		61-70	<b>BR632</b>	—	406
<b>37</b>	<b>47</b>	30-50	<b>BR637</b>	—	385
		51-60	<b>BR638</b>	—	411
		61-70	<b>BR639</b>	—	437

**Mit Stellfüßen**  
Kann einzeln oder kombiniert bestellt werden.  
Bei Bestellungen Seitenteil immer angeben (Seite 32 in der Preisliste)  
Wählbare Container-Rahmen-Elemente für besondere Einbausituationen

Preisgruppen	
14	1
Laminat HD-DPL	Laminat Materic

Ausführung links

Anbau-Element mit 4 Holz-Einlegeböden (fix)

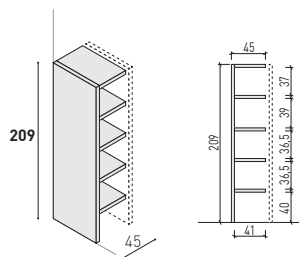

T	B	Bestell-Nr.	14	1
<b>51,5</b>	45	<b>CLV403</b>	822	982
<b>67,5</b>	45	<b>CLV404</b>	1.065	1.124

Ausführung links

Anbau-Element mit 4 Holz-Einlegeböden (fix)

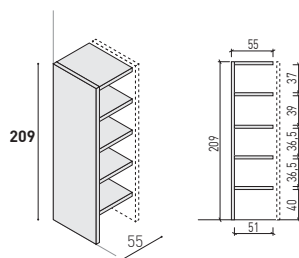

T	B	Bestell-Nr.	14	1
<b>51,5</b>	55	<b>CLV406</b>	928	1.105
<b>67,5</b>	55	<b>CLV407</b>	1.197	1.263

Ausführung links

Anbau-Element mit 4 Holz-Einlegeböden (fix)

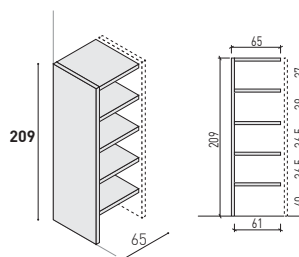

T	B	Bestell-Nr.	14	1
<b>51,5</b>	65	<b>CLV409</b>	1.032	1.228
<b>67,5</b>	65	<b>CLV410</b>	1.330	1.403

Ausführung links

Anbau-Element mit Kleiderstange AA325, Moka farbig, 1 Holz-Einlegeboden (fix)

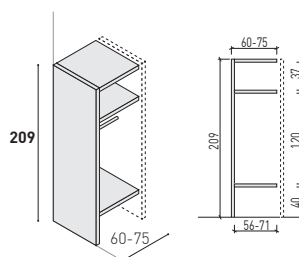

T	B	Bestell-Nr.	14	1
<b>67,5</b>	60	<b>CLV412</b>	982	1.006
	75	<b>CLV413</b>	1.075	1.133

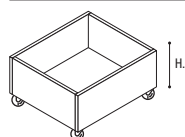

Rollwagen in Folding (Rollen 360° drehbar)

Höhe 25 cm für Sockel Höhe 32 cm  
Höhe 37 cm für Sockel Höhe 44 cm

H	T	B	Bestell-Nr.	14	1
<b>25</b>	<b>47</b>	30-50	<b>BR630</b>	—	362
		51-60	<b>BR631</b>	—	383
		61-70	<b>BR632</b>	—	406
<b>37</b>	<b>47</b>	30-50	<b>BR637</b>	—	385
		51-60	<b>BR638</b>	—	411
		61-70	<b>BR639</b>	—	437

Mit Stellfüßen  
Wählbare Container-Rahmen-Elemente für besondere Einbausituationen

Preisgruppen	
14	1
Laminat HD-DPL	Laminat Materic

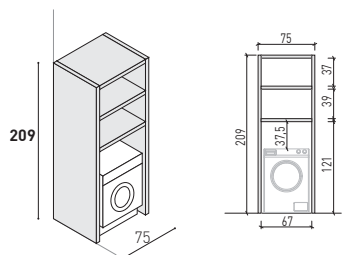

Container-Rahmen für Waschmaschine oder Trockner mit 2 Holz-Einlegeböden (fix)

T	B	Bestell-Nr.	14	1
<b>51,5</b>	75	<b>CLV420</b>	1.208	1.451
<b>67,5</b>	75	<b>CLV422</b>	1.575	1.663

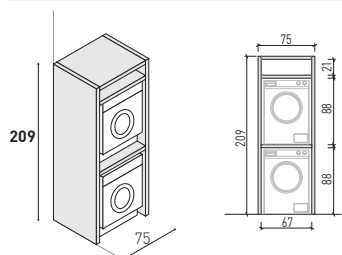

Container-Rahmen für Waschmaschine und Trockner.

T	B	Bestell-Nr.	14	1
<b>51,5</b>	75	<b>CLV423</b>	1.208	1.451
<b>67,5</b>	75	<b>CLV424</b>	1.575	1.663

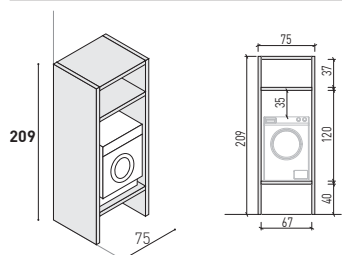

Container-Rahmen für Waschmaschine oder Trockner hochplatziert, mit 1 Holz-Einlegeboden (fix)

T	B	Bestell-Nr.	14	1
<b>51,5</b>	75	<b>CLV425</b>	1.208	1.451
<b>67,5</b>	75	<b>CLV426</b>	1.575	1.663

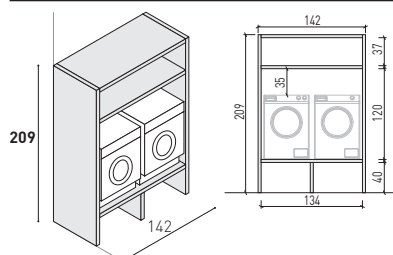

Container-Rahmen für Waschmaschine oder Trockner hochplatziert, mit 1 Holz-Einlegeboden (fix)

T	B	Bestell-Nr.	14	1
<b>51,5</b>	142	<b>CLV427</b>	1.705	2.037
<b>67,5</b>	142	<b>CLV428</b>	2.207	2.330

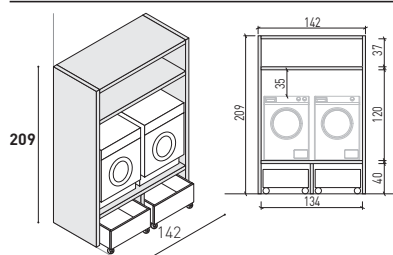

Container-Rahmen für Waschmaschine und Trockner hochplatziert, mit 1 Holz-Einlegeboden (fix) und 2 Rollwagen

Die Preise beziehen sich auf die Rollwagen in PG1

T	B	Bestell-Nr.	14	1
<b>51,5</b>	142	<b>CLV430</b>	2.579	2.910
<b>67,5</b>	142	<b>CLV431</b>	3.080	3.204

Mit Stellfüßen  
Wählbare Container-Rahmen-Elemente für besondere Einbausituationen

Preisgruppen

14

1

Laminat  
HD-DPL

Laminat  
Materic

Ausführung links

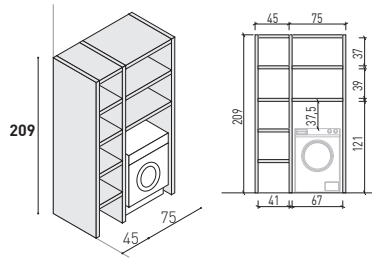

Container-Rahmen für Waschmaschine oder Trockner, mit 2 Holz-Einlegeböden (fix), 1 Anbau-Element mit 4 Holz-Einlegeböden (fix).

T	B	Bestell-Nr.	14	1
<b>51,5</b>	120	<b>CLV440</b>	2.031	2.433
<b>67,5</b>	120	<b>CLV441</b>	2.638	2.786

Ausführung links

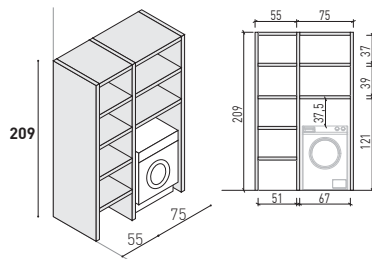

Container-Rahmen für Waschmaschine oder Trockner, mit 2 Holz-Einlegeböden (fix), 1 Anbau-Element mit 4 Holz-Einlegeböden (fix).

T	B	Bestell-Nr.	14	1
<b>51,5</b>	130	<b>CLV442</b>	2.136	2.555
<b>67,5</b>	130	<b>CLV443</b>	2.770	2.925

Ausführung links

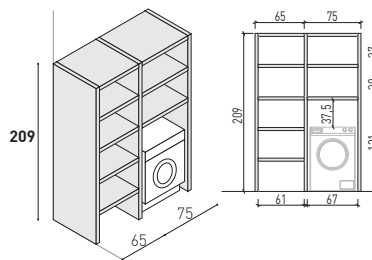

Container-Rahmen für Waschmaschine oder Trockner, mit 2 Holz-Einlegeböden (fix), 1 Anbau-Element mit 4 Holz-Einlegeböden (fix).

T	B	Bestell-Nr.	14	1
<b>51,5</b>	140	<b>CLV444</b>	2.240	2.678
<b>67,5</b>	140	<b>CLV445</b>	2.903	3.065

Ausführung links

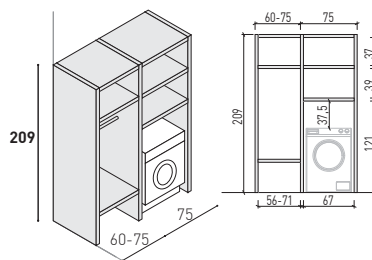

Container-Rahmen für Waschmaschine oder Trockner, mit 2 Holz-Einlegeböden (fix), 1 Anbau-Element mit Kleiderstange AA325 Moka farbig und 1 Holz-Einlegeboden (fix).

T	B	Bestell-Nr.	14	1
<b>67,5</b>	135 (60+75)	<b>CLV446</b>	2.556	2.698
	150 (75+75)	<b>CLV447</b>	2.679	2.827

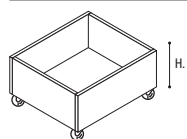

Rollwagen in Folding (Rollen 360° drehbar)

Höhe 25 cm für Sockel Höhe 32 cm  
Höhe 37 cm für Sockel Höhe 44 cm

H	T	B	Bestell-Nr.	14	1
<b>25</b>	<b>47</b>	30-50	<b>BR630</b>	—	362
		51-60	<b>BR631</b>	—	383
		61-70	<b>BR632</b>	—	406
<b>37</b>	<b>47</b>	30-50	<b>BR637</b>	—	385
		51-60	<b>BR638</b>	—	411
		61-70	<b>BR639</b>	—	437

Mit Stellfüßen  
Wählbare Container-Rahmen-Elemente für besondere Einbausituationen

Preisgruppen	
14	1
Laminat HD-DPL	Laminat Materic

Ausführung links

Container-Rahmen für Waschmaschine und Trockner, 1 Anbau-Element mit 4 Holz-Einlegeböden (fix).

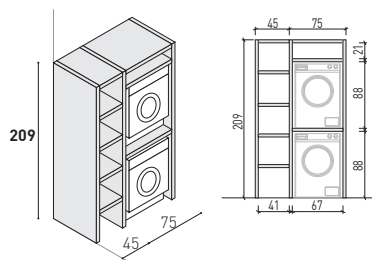

T	B	Bestell-Nr.	14	1
<b>51,5</b>	120	<b>CLV450</b>	2.031	2.433
<b>67,5</b>	120	<b>CLV451</b>	2.638	2.786

Ausführung links

Container-Rahmen für Waschmaschine und Trockner, 1 Anbau-Element mit 4 Holz-Einlegeböden (fix).

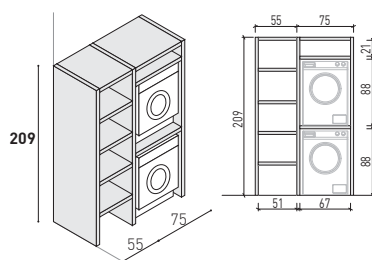

T	B	Bestell-Nr.	14	1
<b>51,5</b>	130	<b>CLV452</b>	2.136	2.555
<b>67,5</b>	130	<b>CLV453</b>	2.770	2.925

Ausführung links

Container-Rahmen für Waschmaschine und Trockner, 1 Anbau-Element mit 4 Holz-Einlegeböden (fix).

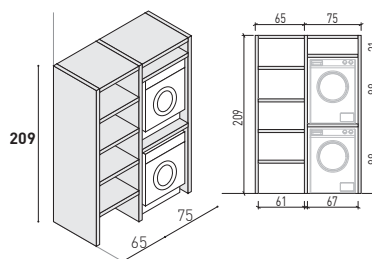

T	B	Bestell-Nr.	14	1
<b>51,5</b>	140	<b>CLV456</b>	2.240	2.678
<b>67,5</b>	140	<b>CLV458</b>	2.903	3.065

Ausführung links

Container-Rahmen für Waschmaschine und Trockner, 1 Anbau-Element mit Kleiderstange AA325 Moka farbig und 1 Holz-Einlegeboden (fix).

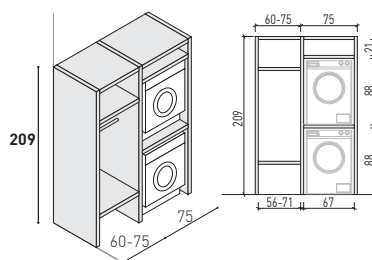

T	B	Bestell-Nr.	14	1
<b>67,5</b>	135 (60+75)	<b>CLV460</b>	2.556	2.698
	150 (75+75)	<b>CLV461</b>	2.679	2.827

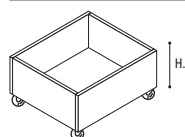

Rollwagen in Folding (Rollen 360° drehbar)

H	T	B	Bestell-Nr.	14	1
<b>25</b>	<b>47</b>	30-50	<b>BR630</b>	—	362
		51-60	<b>BR631</b>	—	383
		61-70	<b>BR632</b>	—	406
<b>37</b>	<b>47</b>	30-50	<b>BR637</b>	—	385
		51-60	<b>BR638</b>	—	411
		61-70	<b>BR639</b>	—	437

Mit Stellfüßen  
Wählbare Container-Rahmen-Elemente für besondere Einbausituationen

Preisgruppen	
14	1
Laminat HD-DPL	Laminat Materic

Ausführung links

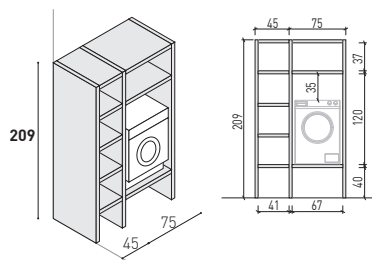

Container-Rahmen für Waschmaschine oder Trockner hochplatziert, mit 1 Holz-Einlegeboden (fix), 1 Anbau-Element mit 4 Holz-Einlegeböden (fix)

T	B	Bestell-Nr.	14	1
<b>51,5</b>	120	<b>CLV465</b>	2.031	2.433
<b>67,5</b>	120	<b>CLV466</b>	2.638	2.786

Ausführung links

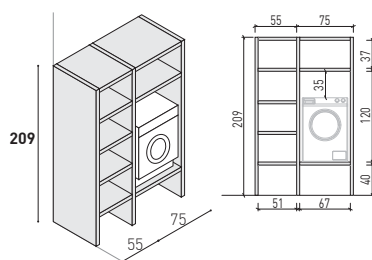

Container-Rahmen für Waschmaschine oder Trockner hochplatziert, mit 1 Holz-Einlegeboden (fix), 1 Anbau-Element mit 4 Holz-Einlegeböden (fix)

T	B	Bestell-Nr.	14	1
<b>51,5</b>	130	<b>CLV467</b>	2.136	2.555
<b>67,5</b>	130	<b>CLV468</b>	2.770	2.925

Ausführung links

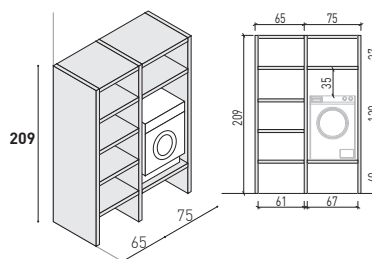

Container-Rahmen für Waschmaschine oder Trockner hochplatziert, mit 1 Holz-Einlegeboden (fix), 1 Anbau-Element mit 4 Holz-Einlegeböden (fix)

T	B	Bestell-Nr.	14	1
<b>51,5</b>	140	<b>CLV469</b>	2.240	2.678
<b>67,5</b>	140	<b>CLV470</b>	2.903	3.065

Ausführung links

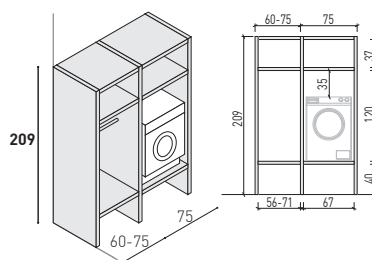

Container-Rahmen für Waschmaschine oder Trockner, 1 Anbau-Element mit Kleiderstange AA325 Moka farbig und 1 Holz-Einlegeboden (fix).

T	B	Bestell-Nr.	14	1
<b>67,5</b>	135 (60+75)	<b>CLV472</b>	2.556	2.698
	150 (75+75)	<b>CLV474</b>	2.679	2.827

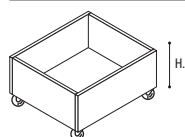

Rollwagen in Folding (Rollen 360° drehbar)

H	T	B	Bestell-Nr.	14	1
<b>25</b>	<b>47</b>	30-50	<b>BR630</b>	—	362
		51-60	<b>BR631</b>	—	383
		61-70	<b>BR632</b>	—	406
<b>37</b>	<b>47</b>	30-50	<b>BR637</b>	—	385
		51-60	<b>BR638</b>	—	411
		61-70	<b>BR639</b>	—	437

Höhe 25 cm für Sockel Höhe 32 cm  
Höhe 37 cm für Sockel Höhe 44 cm

	<b>PREZZO</b>
--	---------------

Beleuchtete LED- Kleiderstange mit Bewegungsmelder, Breite 55,8 cm, für Anbau-Element (St. 4 cm) Breite 60 cm, (4000°K, 0,6 Watt, 30 Lumen, 30 Leds)  
Moka farbig.



B	H	T	Bestell-Nr.	Preis
<b>L.55,8</b>	5	5	<b>AA300</b>	103

Beleuchtete LED- Kleiderstange mit Bewegungsmelder, Breite 70,8 cm, für Anbau-Element (St. 4 cm) Breite 75 cm, (4.000 K, 0,7 Watt, 35 Lumen, 45 Leds)  
Moka farbig.



B	H	T	Bestell-Nr.	Preis
<b>L.70,8</b>	5	5	<b>AA310</b>	108

Ausziehbares und verstellbares Schuhregal, seitlich innen im Schrank, rechts oder links, je nach Türanschlag, für unteren Schrankfach mit Höhe 84 cm  
Moka farbig.



B	H	T	Bestell-Nr.	Preis
<b>32</b>	75	46	<b>AA315</b>	270

Ausziehbares Metallkorb mit 2 transparenten Behälter, für Schrank-Breite 70 cm und Tiefe 51/67 cm  
Aluminium-Kunststoff-Farbig



Maße von der transparenten Behälter: B. 20 H. 5,8 T. 10,8  
Maße von der Aluminium-Wäschekorb: B. 44,3 H. 12,4 T. 41,5

B	H	T	Bestell-Nr.	Preis
<b>66,3</b>	13	46,5	<b>AA320</b>	154

Kleiderstange in Aluminium, Durchmesser 28 mm mit Kleiderstangenhalter am IfM  
Moka farbig.



B	H	T	Bestell-Nr.	Preis
Lfm.	2,8	2,8	<b>AA325</b>	32

# Halterungen

**Dübel für tragende Wände im Lieferumfang bereits vorgesehen.  
Wenn andere Wände vorhanden, geeignete Dübel bauseits vorsehen.**

**PREIS**

Halterungen für freihängende Waschtischplatten und Waschtische mit 3-seitiger Abkantung.

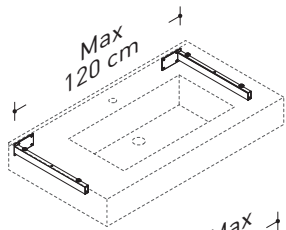

2 Halterungen

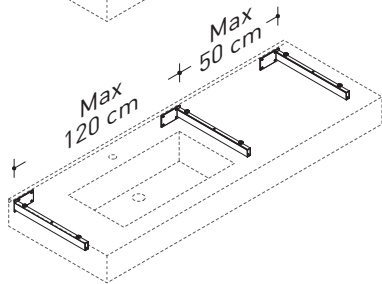

Gesamtbreite über 120 cm:  
Zusätzlich 1 weitere Halterung pro bis zu 50 cm Mehrbreite

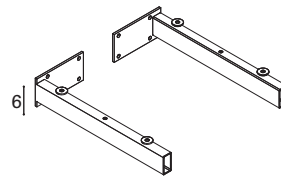

T	Nr.	Bestell-Nr.	Preis
<b>für Waschtischplatten Tiefe 35,5-40 cm</b>	1 Halterung Re	<b>SS831</b>	50
	1 Halterung Li	<b>SS832</b>	50
	2 Halterungen	<b>SS833</b>	100
	3 Halterungen	<b>SS834</b>	150
T	Nr.	Bestell-Nr.	Preis
<b>für Waschtischplatten Tiefe 46-51,5 cm</b>	1 Halterung Re	<b>SS821</b>	54
	1 Halterung Li	<b>SS822</b>	54
	2 Halterungen	<b>SS823</b>	108
	3 Halterungen	<b>SS824</b>	162

# Badmöbel-Programm LAUNDRY OLA und YOUNG

**Bei Bestellung immer die genaue  
Oberfläche / Farbe der Front angeben**



Alle Abmessungen beziehen sich auf das Badmöbel-Programm OLA mit Griffen

1	3	4
Laminat Materic	Farbig lackiert matt	Farbig lackiert Hochglanz Farbig lackiert Silk
Cimento Striato Noce Nazionale Noce Grey Noce Bianco Rovere chiaro dogato Rovere Terra Eucalipto DL1 Seta Bianca bordato Sablè Abbey Sablè Oakfield Ares Valletta Ares Gadira Ares Visone Ares Lunar Olmo S164 Bardini Pembroke 71 Bianco Sherwood 071 Cortecchia	50 Farben matt (siehe Farbfächer)	50 Farben Hochglanz 50 Farben SILK (siehe Farbfächer)



Korpusfarbe Innenseiten und Schubladen ANTHRAZIT 

<b>1</b> Laminat Materic	<b>Korpus</b>	Aus Spanplatte in Klasse E1, Innenseiten Anthrazit-Farben. 🌿 = CARB PH2 KONFORM (Formaldehyd reduziert nach strengsten US-Regeln). Sichtbare Außenseiten wie gewählte Oberfläche.
	<b>Fronten</b>	Aus Spanplatte in Klasse 1 E. Kanten mit PU-Verleimung. Sichtbare Außenseiten und Kanten wie gewählte Oberfläche, laut Farbmuster. 🌿 = CARB PH2 KONFORM (Formaldehyd reduziert nach strengsten US-Regeln).
<b>3</b> Farbig lackiert matt	<b>Korpus</b>	Aus Spanplatte in Klasse E1, Innenseiten Anthrazit-Farben. 🌿 = CARB PH2 KONFORM (Formaldehyd reduziert nach strengsten US-Regeln). Sichtbare Außenseiten wie gewählte Oberfläche.
	<b>Fronten</b>	MDF lackiert matt in 50 BASIS-Farben.
<b>4</b> Farbig lackiert Ho- chglanz Farbig lackiert Silk	<b>Korpus</b>	Aus Spanplatte in Klasse E1, Innenseiten Anthrazit-Farben. 🌿 = CARB PH2 KONFORM (Formaldehyd reduziert nach strengsten US-Regeln). Sichtbare Außenseiten wie gewählte Oberfläche.
	<b>Fronten</b>	MDF lackiert Hochglanz in 50 BASIS-Farben und Silk (Seideneffekt) Oberflächen

- Griffe** Standard-Griffe und Griff-Alternativen. Bei Bestellung immer angeben. Wählbare Griffe ab Seite 10.
- Auszüge** Metall-Auszüge mit Selbsteinzug, Vollauszug, Softclosing und Schnell-Einhänge-Aushänge-System. Auf die Möbel-Tiefe 51 und 67 cm mit Auszügen, werden die Auszüge für Schrank-Tiefe 51 cm geliefert.
- Einlegeböden** Serienmäßig aus Rauchglas, Stärke 5 mm.
- Sockel** Sockel, Höhe 4 cm, aus MDF, Aluminium ummantelt, optional in Verbindung mit Container-Rahmen-Elemente Höhe 92 cm wählbar  
 Sockel Anthrazit, Höhe 8 cm

STANDARD



Korpus innen Anthrazit

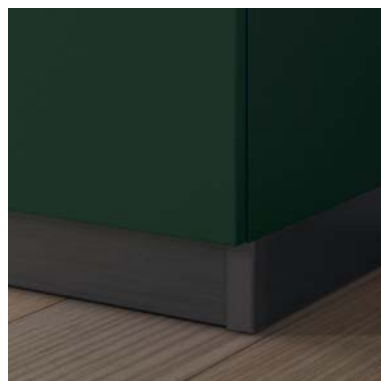

Anthrazit H. 8 cm

Für Unterschränke in Verbindung mit Container-Rahmen-Elementen



Grau H. 4 cm

**Laminat Materic**  
Preisgruppe **1**



= CARB PH2 KONFORM  
(Formaldehyd reduziert nach  
strengsten US-Regeln)



Rechteckige Fronten

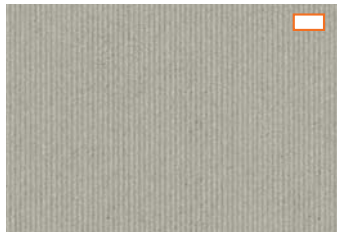

**134X** Cemento Striato



**133X** Noce Bianco



**135X** Noce Nazionale



**136X** Noce Grey



**137X** Olmo chiaro dogato



**138X** Olmo Terra



**130X** Eucalipto DL1

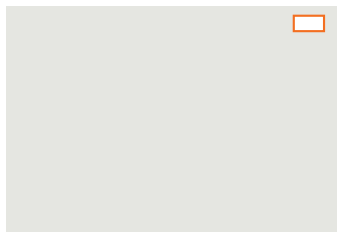

**132X** Seta bianca bordato



**119X** Sablé Abbey



**120X** Sablé Oakfield



**115X** Ares Valletta



**116X** Ares Gadira

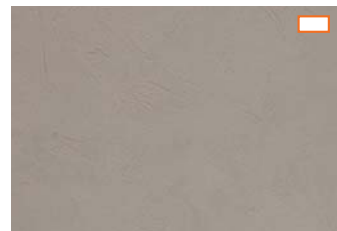

**117X** Ares Visone



**118X** Ares Lunar

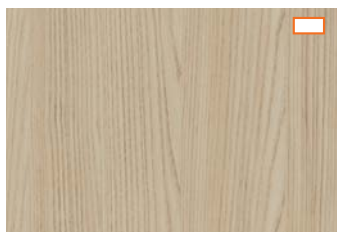

**129X** Olmo S164 Bardini



**108X** Pembroke 71 Bianco



**109X** Sherwood 071 Cortecchia

**Matt (M)**











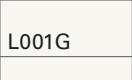

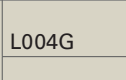

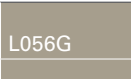



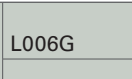
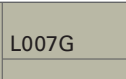

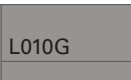
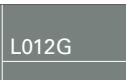









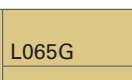

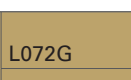



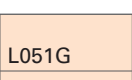

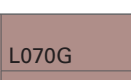



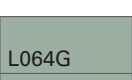

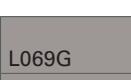

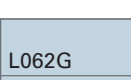

Preisgruppe **3**

Alle Farben (z.B. RAL-Farben, Sonderfarben) außerhalb der 50 abgebildeten BASIS-Farben sind mit einem Aufpreis von 300,- EUR pro kompletter Kombination zzgl. MwSt., und nur nach Freigabe des Herstellers, erhältlich.  
Lieferzeit: +10 Werktage

**Hochglanz (G)**

**SILK (K)**

Preisgruppe **4**

 L001M	 L001K	 L002M	 L002K	 L003M	 L003K	 L005M	 L005K	 L004M	 L004K
Weiß		Reinweiß		Grauweiß		Perlweiß		Pergamon	
 L055M	 L055K	 L056M	 L056K	 L057M	 L057K	 L006M	 L006K	 L007M	 L007K
Sahara		Argilla		Talpa		Lichtgrau		Seidengrau	
 L008M	 L008K	 L009M	 L009K	 L010M	 L010K	 L011M	 L011K	 L012M	 L012K
Kieselgrau		Achatgrau		Platingrau		Signalgrau		Staubgrau	
 L013M	 L013K	 L014M	 L014K	 L015M	 L015K	 L016M	 L016K	 L017M	 L017K
Steingrau		Betongrau		Mausgrau		Quarzgrau		Blaugrau	
 L018M	 L018K	 L019M	 L019K	 L021M	 L021K	 L065M	 L065K	 L067M	 L067K
Basaltgrau		Graphitgrau		Beige Terra		Sandstone		Terracotta	
 L023M	 L023K	 L024M	 L024K	 L072M	 L072K	 L068M	 L068K	 L059M	 L059K
Beigegrau		Terrabraun		Ocra		Rot Aurora		Minio	
 L051M	 L051K	 L071M	 L071K	 L070M	 L070K	 L066M	 L066K	 L058M	 L058K
Cipria		Rosa aus		Rosa Antike		Ruggine		Japur	
 L064M	 L064K	 L069M	 L069K	 L060M	 L060K	 L061M	 L061K	 L040M	 L040K
Graugrün		Graue Eibisch		Salbeigrün		Comodoro		Moosgrün	
 L044M	 L044K	 L045M	 L045K	 L062M	 L062K	 L054M	 L054K	 L046M	 L046K
Blaugrün		Hellblau		Nuvola		Bruma		Pastellblau	
 L063M	 L063K	 L047M	 L047K	 L048M	 L048K	 L049M	 L049K	 L050M	 L050K
Blau aus		Azurblau		Ozeanblau		Graphitschwarz		Tiefschwarz	

Neu: SILK - Seidenfinish (K)

Hergestellt mit einer zusätzlichen Schicht aus ultramattem Polyurethanlack auf matter Farbe, mit Anti-Fingerabdruck-Funktion und erhöhter Kratzfestigkeit.

		Preisgruppen		
		1	3	4
		Laminat Materic	Farbig lackiert matt	Farbig lackiert Hochglanz und Silk

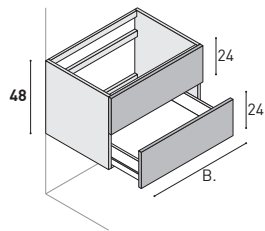

Waschtisch-Unterschrank mit 1 festen Frontblende + 1 Auszug



T	B	Bestell-Nr.	1	3	4
<b>51</b>	60	<b>BL1483C</b>	557	707	778
	70	<b>BL1484C</b>	575	725	798
	80	<b>BL1485C</b>	609	759	835
	90	<b>BL1486C</b>	644	834	919
	100	<b>BL1487C</b>	674	833	917
	120	<b>BL1488C</b>	785	949	1.044
<b>67</b>	60	<b>BL1762C</b>	625	791	869
	70	<b>BL1766C</b>	644	813	896
	80	<b>BL1767C</b>	682	851	937
	90	<b>BL1772C</b>	722	935	1.029
	100	<b>BL1773C</b>	755	933	1.028
	120	<b>BL1782C</b>	879	1.063	1.170

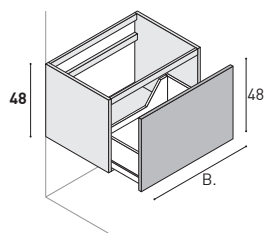

Waschtisch-Unterschrank mit 1 Auszug.



T	B	Bestell-Nr.	1	3	4
<b>51</b>	60	<b>BL1458C</b>	475	622	685
	70	<b>BL1451C</b>	492	644	709
	80	<b>BL45C6</b>	524	677	745
	90	<b>BL1470C</b>	561	750	825
	100	<b>BL45C8</b>	588	748	824
	120	<b>BL1480C</b>	701	867	954
<b>67</b>	60	<b>BL1758C</b>	532	698	768
	70	<b>BL1751C</b>	550	722	795
	80	<b>BL1752C</b>	587	759	835
	90	<b>BL1770C</b>	630	841	924
	100	<b>BL1771C</b>	659	840	923
	120	<b>BL1780C</b>	786	972	1.071

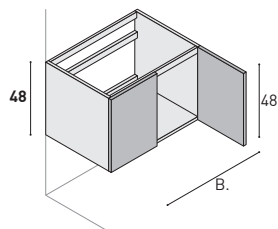

Waschtisch-Unterschrank mit 2 Türen.



T	B	Bestell-Nr.	1	3	4
<b>51</b>	70	<b>BL1465</b>	338	438	483
	100	<b>BL1459</b>	395	494	545
<b>67</b>	70	<b>BL1765</b>	380	491	541
	100	<b>BL1759</b>	444	555	611

		Preisgruppen		
		1	3	4
		Laminat Materic	Farbig lackiert matt	Farbig lackiert Hochglanz und Silk

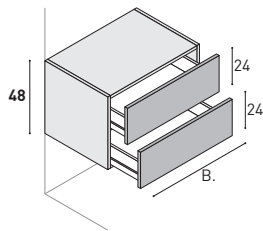

Unterschrank mit 2 Auszügen.



T	B	Bestell-Nr.	1	3	4
<b>35</b>	35	<b>BA1047C</b>	403	516	569
	50	<b>BA1051C</b>	445	574	632
	60	<b>BA1066C</b>	473	607	668
	70	<b>BA1061C</b>	499	645	710
	80	<b>BA1067C</b>	536	684	753
	90	<b>BA1068C</b>	555	722	795
	100	<b>BA1071C</b>	575	759	835
	120	<b>BA1069C</b>	644	806	888
<b>51</b>	35	<b>BA1447C</b>	445	530	582
	50	<b>BA1451C</b>	493	588	646
	60	<b>BA1466C</b>	536	632	696
	70	<b>BA1461C</b>	557	674	741
	80	<b>BA1467C</b>	589	723	796
	90	<b>BA1468C</b>	643	773	851
	100	<b>BA1471C</b>	676	817	898
	120	<b>BA1469C</b>	766	858	945
<b>67</b>	35	<b>BA1747C</b>	499	593	653
	50	<b>BA1751C</b>	554	659	725
	60	<b>BA1766C</b>	601	708	779
	70	<b>BA1761C</b>	625	754	829
	80	<b>BA1767C</b>	660	811	893
	90	<b>BA1768C</b>	721	866	953
	100	<b>BA1771C</b>	757	915	1.007
	120	<b>BA1769C</b>	858	962	1.059

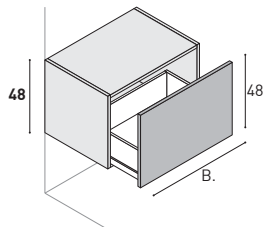

Unterschrank mit 1 Auszug.

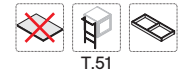

T	B	Bestell-Nr.	1	3	4
<b>51</b>	35	<b>BA45C2</b>	362	446	491
	50	<b>BA45C3</b>	410	506	557
	60	<b>BA45C4</b>	451	548	603
	70	<b>BA45C5</b>	475	590	651
	80	<b>BA45C6</b>	506	642	707
	90	<b>BA45C7</b>	558	689	757
	100	<b>BA45C8</b>	590	734	809
	120	<b>BA45C9</b>	684	777	855
	<b>67</b>	35	<b>BA47C2</b>	406	501
50		<b>BA47C3</b>	459	568	625
60		<b>BA47C4</b>	506	614	677
70		<b>BA47C5</b>	532	662	729
80		<b>BA47C6</b>	569	718	791
90		<b>BA47C7</b>	626	773	851
100		<b>BA47C8</b>	662	823	906
120		<b>BA47C9</b>	766	872	960

		Preisgruppen		
		1	3	4
		Laminat Materic	Farbig lackiert matt	Farbig lackiert Hochglanz und Silk

Ausführung rechts

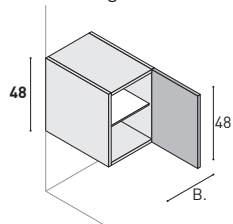

Unterschränk mit 1 Tür, 1 Glas-Einlegeboden (fix).  
Türanschlag rechts oder links. Bei Bestellung angeben!



T	B	Bestell-Nr.	1	3	4
<b>21</b>	25	<b>BA1030</b>	175	241	266
	35	<b>BA1031</b>	196	269	295
	50	<b>BA42N3</b>	215	365	402
<b>35</b>	25	<b>BA1035</b>	179	260	286
	35	<b>BA1040</b>	197	290	318
	50	<b>BA43N3</b>	224	325	358
<b>51</b>	25	<b>BA1435</b>	198	266	292
	35	<b>BA1440</b>	213	294	324
	50	<b>BA45N3</b>	238	332	365
<b>67</b>	25	<b>BA1735</b>	223	297	327
	35	<b>BA1740</b>	238	330	363
	50	<b>BA47N3</b>	268	372	411

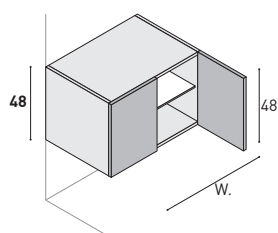

Unterschränk mit 2 Türen, 1 Glas-Einlegeboden (fix, durchgehend).



T	B	Bestell-Nr.	1	3	4
<b>35</b>	50	<b>BA1055</b>	227	361	398
	70	<b>BA1060</b>	263	415	458
	100	<b>BA43M8</b>	310	465	511
<b>51</b>	50	<b>BA1455</b>	275	380	418
	70	<b>BA1460</b>	319	445	490
	100	<b>BA45M8</b>	371	531	585
<b>67</b>	50	<b>BA1755</b>	308	426	469
	70	<b>BA1760</b>	359	499	548
	100	<b>BA47M8</b>	417	594	654

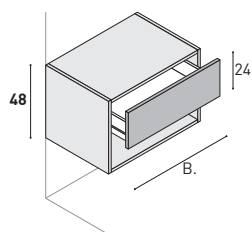

Unterschränk, 1 Auszug, 1 offene Schuhfächer

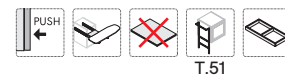

T	B	Bestell-Nr.	1	3	4
<b>51</b>	35	<b>BA1447P</b>	371	—	—
	50	<b>BA1451P</b>	420	—	—
	60	<b>BA1466P</b>	462	—	—
	70	<b>BA1461P</b>	483	—	—
	80	<b>BA1467P</b>	516	—	—
	90	<b>BA1468P</b>	570	—	—
	100	<b>BA1471P</b>	602	—	—
	120	<b>BA1469P</b>	692	—	—
<b>67</b>	35	<b>BA1747P</b>	425	—	—
	50	<b>BA1751P</b>	479	—	—
	60	<b>BA1766P</b>	526	—	—
	70	<b>BA1761P</b>	550	—	—
	80	<b>BA1767P</b>	587	—	—
	90	<b>BA1768P</b>	648	—	—
	100	<b>BA1771P</b>	684	—	—
	120	<b>BA1769P</b>	786	—	—

	Preisgruppen		
	1	3	4
	Laminat Materic	Farbig lackiert matt	Farbig lackiert Hochglanz und Silk

Ausführung rechts

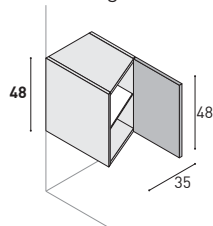

Abschluss-Unterschrank, 1 Tür, 1 Glas-Einlegeboden (fix).  
 Türanschlag rechts oder links. Bei Bestellung angeben!  
 Version nur MIT GRIFF.



T	B	Bestell-Nr.	1	3	4
<b>35/21</b>	35	<b>BT43N2</b>	194	293	323
<b>51/35</b>	35	<b>BT45N2</b>	234	365	402
<b>67/51</b>	35	<b>BT46N2</b>	269	378	415

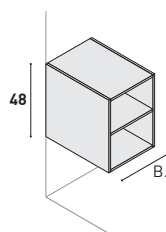

Offenes Element mit 1 Holz-Einlegeboden (fix), in Verbindung mit Waschtisch-Unterschränken und Unterschränken.

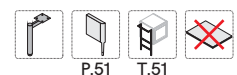

▲ Breite auf Maß (Mind. 20 cm - Max. 60 cm)  
 Hinweis: NICHT geeignet für Abdeckplatte St.18 mm mit Kante mit 30° Gehrung.

T	B	Bestell-Nr.	1	3	4
<b>21</b>	25	<b>BG401</b>	209	405	487
	35	<b>BG402</b>	250	458	549
	< ▲ >	<b>BG404</b>	300	549	659
<b>35</b>	25	<b>BG411</b>	209	405	487
	35	<b>BG412</b>	250	458	549
	< ▲ >	<b>BG414</b>	300	549	659
<b>51</b>	25	<b>BG441</b>	269	519	624
	35	<b>BG442</b>	275	537	644
	< ▲ >	<b>BG444</b>	330	644	773
<b>67</b>	25	<b>BG451</b>	303	564	658
	35	<b>BG452</b>	308	645	750
	< ▲ >	<b>BG454</b>	371	773	928

Ausführung rechts

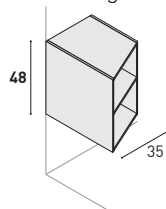

Offenes Element 1,2cm dicken, für Anschluss an verschiedene Tiefen, 1 Holz-Einlegeboden (fix)



Ausführung rechts oder links. Bei Bestellung angeben!  
 Hinweis: NICHT geeignet für Abdeckplatte St.18 mm mit Kante mit 30° Gehrung.

T	B	Bestell-Nr.	1	3	4
<b>35/21</b>	35	<b>BTG4M2</b>	275	537	644
<b>45,5/35</b>	35	<b>BTG4M3</b>	275	537	644
<b>51/35</b>	35	<b>BTG4M4</b>	275	537	644
<b>51/40</b>	35	<b>BTG4M5</b>	275	537	644
<b>67/35</b>	35	<b>BTG4M6</b>	308	645	750
<b>67/51</b>	35	<b>BTG4M7</b>	308	645	750

Wandhängende Waschtisch-Unterschränke.  
Auch als bodenstehende Modelle mit Sockel (Höhe 8 cm  
Alu-Farben – gerillt) ohne Aufpreis erhältlich.

Preisgruppen		
1	3	4
Laminat Materic	Farbig lackiert matt	Farbig lackiert Hochglanz und Silk

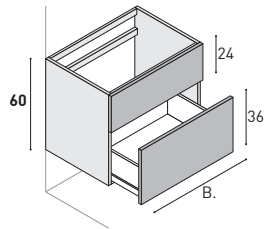

Waschtisch-Unterschrank, 1 Auszug, 1 feste Frontblende

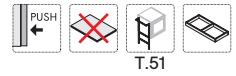

T	B	Bestell-Nr.	1	3	4
<b>51</b>	60	<b>BL976C</b>	586	730	803
	70	<b>BL977C</b>	621	774	852
	80	<b>BL978C</b>	658	823	906
	90	<b>BL979C</b>	690	874	962
	100	<b>BL980C</b>	729	917	1.009
	120	<b>BL981C</b>	813	1.034	1.138
<b>67</b>	60	<b>BL970C</b>	657	818	899
	70	<b>BL971C</b>	696	867	954
	80	<b>BL972C</b>	737	922	1.016
	90	<b>BL973C</b>	773	978	1.076
	100	<b>BL974C</b>	817	1.027	1.130
	120	<b>BL975C</b>	911	1.159	1.274

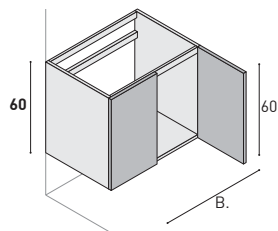

Waschtisch-Unterschrank mit 2 Türen.



T	B	Bestell-Nr.	1	3	4
<b>51</b>	70	<b>BL927</b>	379	524	577
	100	<b>BL928</b>	434	645	710
<b>67</b>	70	<b>BL977</b>	423	588	646
	100	<b>BL978</b>	486	723	796

Wandhängende Waschtisch-Unterschränke.  
Auch als bodenstehende Modelle mit Sockel (Höhe 8 cm  
Alu-Farben – gerillt) ohne Aufpreis erhältlich.

Preisgruppen		
1	3	4
Laminat Materic	Farbig lackiert matt	Farbig lackiert Hochglanz und Silk

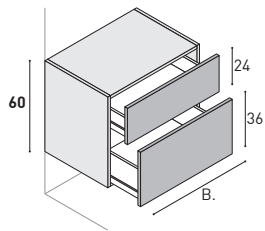

Unterschrank mit 2 Auszügen.



T	B	Bestell-Nr.	1	3	4
<b>35</b>	25	<b>BA63D1</b>	427	509	560
	35	<b>BA556C</b>	443	530	582
	50	<b>BA557C</b>	482	588	646
	60	<b>BA551C</b>	509	626	689
	70	<b>BA558C</b>	536	668	736
	80	<b>BA552C</b>	564	706	777
	90	<b>BA553C</b>	593	745	820
	100	<b>BA559C</b>	613	788	867
<b>51</b>	120	<b>BA554C</b>	685	873	961
	25	<b>BA65D1</b>	450	560	616
	35	<b>BA956C</b>	486	602	664
	50	<b>BA957C</b>	533	668	736
	60	<b>BA951C</b>	568	714	786
	70	<b>BA958C</b>	600	759	835
	80	<b>BA952C</b>	637	811	893
	90	<b>BA953C</b>	677	858	945
<b>67</b>	100	<b>BA959C</b>	717	909	1.001
	120	<b>BA954C</b>	801	1.020	1.122
	35	<b>BA976C</b>	545	675	742
	50	<b>BA977C</b>	598	748	824
	60	<b>BA971C</b>	635	801	882
	70	<b>BA978C</b>	670	851	937
	80	<b>BA972C</b>	714	909	1.001
	90	<b>BA973C</b>	759	962	1.059
<b>67</b>	100	<b>BA979C</b>	803	1.019	1.121
	120	<b>BA974C</b>	898	1.144	1.259

Ausführung rechts

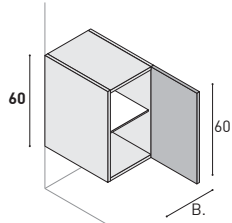

Unterschrank mit 1 Tür, 1 Glas-Einlegeboden (fix).

Türanschlag rechts oder links. Bei Bestellung angeben!



T	B	Bestell-Nr.	1	3	4
<b>21</b>	25	<b>BA531</b>	154	237	261
	35	<b>BA541</b>	171	283	313
	50	<b>BA62N3</b>	195	316	348
<b>35</b>	25	<b>BA535</b>	185	251	277
	35	<b>BA540</b>	203	281	308
	50	<b>BA542</b>	227	338	372
<b>51</b>	25	<b>BA935</b>	207	310	341
	35	<b>BA940</b>	238	345	379
	50	<b>BA942</b>	267	445	490
<b>67</b>	25	<b>BA975</b>	234	347	382
	35	<b>BA970</b>	268	385	425
	50	<b>BA972</b>	300	499	548

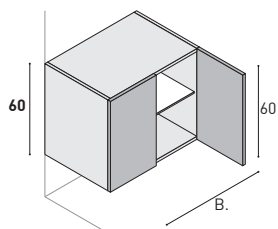

Unterschrank mit 2 Türen, 1 Glas-Einlegeboden (fix, durchgehend).



T	B	Bestell-Nr.	1	3	4
<b>35</b>	50	<b>BA555</b>	256	361	398
	70	<b>BA560</b>	295	423	467
	100	<b>BA562</b>	348	546	601
<b>51</b>	50	<b>BA955</b>	300	429	473
	70	<b>BA960</b>	346	502	554
	100	<b>BA962</b>	422	645	710
<b>67</b>	50	<b>BA973</b>	335	482	531
	70	<b>BA974</b>	388	563	619
	100	<b>BA976</b>	473	723	796

**Wandhängende Waschtisch-Unterschränke.**  
Auch als bodenstehende Modelle mit Sockel (Höhe 8 cm  
Alu-Farben – gerillt) ohne Aufpreis erhältlich.

Preisgruppen		
1	3	4
Laminat Materic	Farbig lackiert matt	Farbig lackiert Hochglanz und Silk

Ausführung rechts

Unterschränk mit 1 Auszug, 1 Tür.  
Türanschlag rechts oder links. Bei Bestellung angeben!

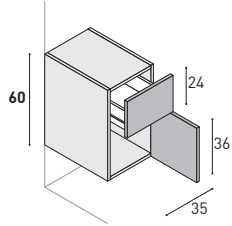
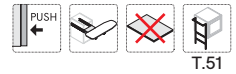

T	B	Bestell-Nr.	1	3	4
<b>35</b>	35	<b>BA544C</b>	337	415	458
<b>51</b>	35	<b>BA944C</b>	379	490	539
<b>67</b>	35	<b>BA975C</b>	423	549	604

Ausführung rechts

Abschluss-Unterschränk, 1 Tür, 1 Glas-Einlegeboden (fix).  
Türanschlag rechts oder links. Bei Bestellung angeben!  
Version nur MIT GRIFF.

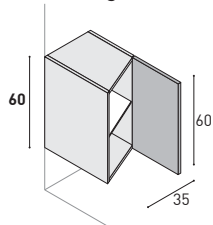

T	B	Bestell-Nr.	1	3	4
<b>35/21</b>	35	<b>BT63N2</b>	211	323	356
<b>51/35</b>	35	<b>BT65N2</b>	256	402	443

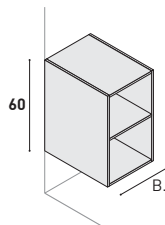

Offenes Element mit 1 Holz-Einlegeboden (fix), in Verbindung mit Waschtisch-Unterschränken und Unterschränken.  
▲ Breite auf Maß (Mind. 20 cm - Max. 60 cm)  
Hinweis: NICHT geeignet für Abdeckplatte St.18 mm mit Kante mit 30° Gehrung.

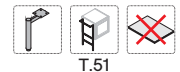

T	B	Bestell-Nr.	1	3	4
<b>21</b>	25	<b>BG601</b>	238	446	536
	35	<b>BG602</b>	256	505	605
	< ▲ >	<b>BG604</b>	307	605	728
<b>35</b>	25	<b>BG611</b>	238	446	536
	35	<b>BG612</b>	256	505	605
	< ▲ >	<b>BG614</b>	307	605	728
<b>51</b>	25	<b>BG641</b>	286	530	635
	35	<b>BG642</b>	292	566	680
	< ▲ >	<b>BG644</b>	350	680	817
<b>67</b>	25	<b>BG651</b>	326	572	670
	35	<b>BG652</b>	338	697	765
	< ▲ >	<b>BG654</b>	371	835	919

Ausführung rechts

Offenes Element 1,2cm dicken, für Anschluss an verschiedene Tiefen, 1 Holz-Einlegeboden (fix)  
Ausführung rechts oder links. Bei Bestellung angeben!  
Hinweis: NICHT geeignet für Abdeckplatte St.18 mm mit Kante mit 30° Gehrung.

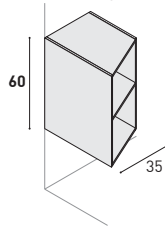

T	B	Bestell-Nr.	1	3	4
<b>35/21</b>	35	<b>BTG6M2</b>	292	566	680
<b>45,5/35</b>	35	<b>BTG6M3</b>	292	566	680
<b>51/35</b>	35	<b>BTG6M4</b>	292	566	680
<b>51/40</b>	35	<b>BTG6M5</b>	292	566	680
<b>67/35</b>	35	<b>BTG6M6</b>	338	697	765
<b>67/51</b>	35	<b>BTG6M7</b>	338	697	765

Bodenstehende Unterschranke mit Sockel (Höhe 8 cm, Anthrazit-Farben).

Preisgruppen		
1	3	4
Laminat Materic	Farbig lackiert matt	Farbig lackiert Hochglanz und Silk

Waschtisch-Unterschrank, 1 Auszug, 1 feste Frontblende

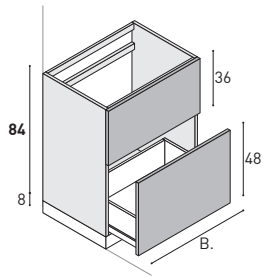

T	B	Bestell-Nr.	1	3	4
<b>51</b>	60	<b>BL95D4</b>	677	780	860
	70	<b>BL95D5</b>	718	819	901
	80	<b>BL95D6</b>	744	862	949
	90	<b>BL95D7</b>	789	899	989
	100	<b>BL95D8</b>	850	968	1.065
<b>67</b>	60	<b>BL97D4</b>	759	875	963
	70	<b>BL97D5</b>	805	917	1.009
	80	<b>BL97D6</b>	834	967	1.064
	90	<b>BL97D7</b>	884	1.008	1.108
	100	<b>BL97D8</b>	952	1.084	1.193

Waschtisch-Unterschrank mit 1 Festen Frontblende H.36 + 2 Auszügen H.24.

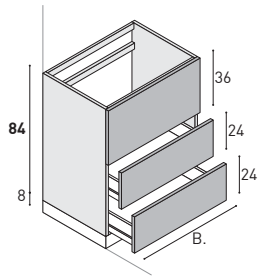

T	B	Bestell-Nr.	1	3	4
<b>51</b>	60	<b>BL1973C</b>	940	1.139	1.257
	70	<b>BL1974C</b>	993	1.203	1.326
	80	<b>BL1975C</b>	1.050	1.274	1.404
	90	<b>BL1976C</b>	1.096	1.342	1.479
	100	<b>BL1977C</b>	1.152	1.406	1.549
	120	<b>BL1978C</b>	1.287	1.579	1.738
<b>67</b>	60	<b>BL1983C</b>	1.151	1.360	1.499
	70	<b>BL1984C</b>	1.187	1.435	1.581
	80	<b>BL1985C</b>	1.257	1.521	1.675
	90	<b>BL1986C</b>	1.311	1.599	1.760
	100	<b>BL1987C</b>	1.378	1.674	1.844
	120	<b>BL1988C</b>	1.537	1.879	2.068

Waschtisch-Unterschrank mit 1 Festen Frontblende H.24 + 1 Auszüge H.24 + 1 Auszüge H.36.

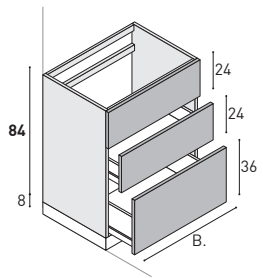

T	B	Bestell-Nr.	1	3	4
<b>51</b>	60	<b>BL1953C</b>	945	1.194	1.316
	70	<b>BL1954C</b>	984	1.241	1.368
	80	<b>BL1955C</b>	1.034	1.306	1.439
	90	<b>BL1956C</b>	1.087	1.414	1.558
	100	<b>BL1957C</b>	1.137	1.441	1.589
	120	<b>BL1958C</b>	1.292	1.600	1.762
<b>67</b>	60	<b>BL1963C</b>	1.139	1.435	1.582
	70	<b>BL1964C</b>	1.185	1.495	1.648
	80	<b>BL1965C</b>	1.247	1.575	1.734
	90	<b>BL1966C</b>	1.307	1.701	1.874
	100	<b>BL1967C</b>	1.369	1.737	1.914
	120	<b>BL1968C</b>	1.551	1.922	2.117

Waschtisch-Unterschrank mit 2 Türen, 1 Glas-Einlegeboden (fix, durchgehend).

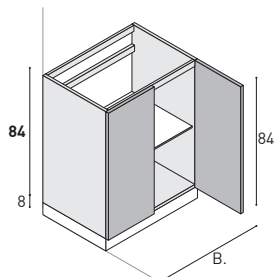

T	B	Bestell-Nr.	1	3	4
<b>51</b>	70	<b>BL95M5</b>	479	621	684
	100	<b>BL95M8</b>	569	720	792
<b>67</b>	70	<b>BL97M5</b>	537	697	766
	100	<b>BL97M8</b>	636	806	888

	Preisgruppen		
	1	3	4
	Laminat Materic	Farbig lackiert matt	Farbig lackiert Hochglanz und Silk

Waschmaschinen-Unterschrank ohne Türen und Sockel

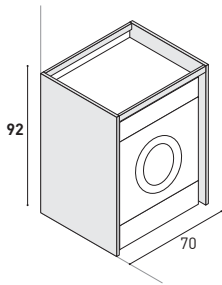

T	B	Bestell-Nr.	1	3	4
<b>51</b>	70	<b>BG95M5</b>	426	542	597

Nutzbare Innenmaße: B.66 - T.51 - H.91

T	B	Bestell-Nr.	1	3	4
<b>67</b>	70	<b>BG97M5</b>	478	607	668

Nutzbare Innenmaße: B.66 - T.67 - H.91

Waschmaschinen-Unterschrank, 2 Türen, mit abnehmbarer Sockelblende.  
**WICHTIG: Wenn die integrierten Elektrogeräten in Betrieb sind, müssen die Schranktüren immer geöffnet sein.**

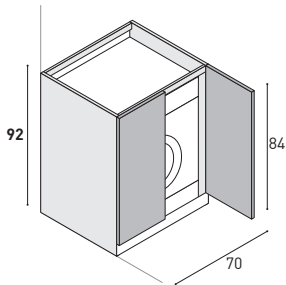

T	B	Bestell-Nr.	1	3	4
<b>51</b>	70	<b>BP95M5</b>	469	597	657

Nutzbare Innenmaße: B.61 - T.45,5 - H.91

T	B	Bestell-Nr.	1	3	4
<b>67</b>	70	<b>BP97M5</b>	526	668	735

Nutzbare Innenmaße: B.61 - T.61,5 - H.91

Bodenstehende Unterschränke mit Sockel (Höhe 8 cm, Anthrazit-Farben).

Preisgruppen		
1	3	4
Laminat Materic	Farbig lackiert matt	Farbig lackiert Hochglanz und Silk

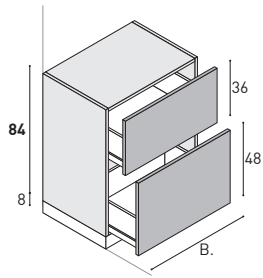

Unterschränk mit 2 Auszügen.



T	B	Bestell-Nr.	1	3	4
<b>35</b>	35	<b>BA93D2</b>	492	594	654
	50	<b>BA93D3</b>	556	674	741
	60	<b>BA93D4</b>	582	707	778
	70	<b>BA93D5</b>	612	741	816
	80	<b>BA93D6</b>	654	791	869
	90	<b>BA93D7</b>	674	812	894
	100	<b>BA93D8</b>	708	855	940
	<b>51</b>	35	<b>BA95D2</b>	543	656
50		<b>BA95D3</b>	613	731	805
60		<b>BA95D4</b>	657	768	845
70		<b>BA95D5</b>	678	806	888
80		<b>BA95D6</b>	708	850	935
90		<b>BA95D7</b>	741	885	975
100		<b>BA95D8</b>	757	923	1.017
<b>67</b>		35	<b>BA97D2</b>	609	736
	50	<b>BA97D3</b>	688	819	901
	60	<b>BA97D4</b>	736	860	946
	70	<b>BA97D5</b>	761	904	994
	80	<b>BA97D6</b>	794	952	1.048
	90	<b>BA97D7</b>	830	992	1.091
	100	<b>BA97D8</b>	849	1.036	1.140

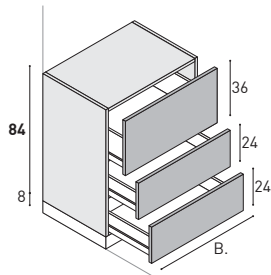

Unterschränk mit 1 Auszüge H.36 + 2 Auszügen H.24.



T	B	Bestell-Nr.	1	3	4
<b>51</b>	25	<b>BA1970C</b>	700	851	938
	35	<b>BA1971C</b>	753	919	1.012
	50	<b>BA1972C</b>	830	1.020	1.125
	60	<b>BA1973C</b>	885	1.092	1.203
	70	<b>BA1974C</b>	933	1.161	1.280
	80	<b>BA1975C</b>	997	1.239	1.366
	90	<b>BA1976C</b>	1.065	1.307	1.441
	100	<b>BA1977C</b>	1.128	1.384	1.526
	120	<b>BA1978C</b>	1.257	1.546	1.703
	<b>67</b>	25	<b>BA1980C</b>	723	869
35		<b>BA1981C</b>	899	1.095	1.207
50		<b>BA1982C</b>	994	1.216	1.339
60		<b>BA1983C</b>	1.058	1.302	1.434
70		<b>BA1984C</b>	1.115	1.383	1.525
80		<b>BA1985C</b>	1.192	1.476	1.626
90		<b>BA1986C</b>	1.273	1.557	1.716
100		<b>BA1987C</b>	1.348	1.647	1.815
120		<b>BA1988C</b>	1.502	1.840	2.026

**Bodenstehende Unterschränke mit Sockel (Höhe 8 cm, Anthrazit-Farben).**

Preisgruppen		
1	3	4
Laminat Materic	Farbig lackiert matt	Farbig lackiert Hochglanz und Silk

Unterschrank mit 2 Auszügen H.24 + 1 Auszüge H.36.

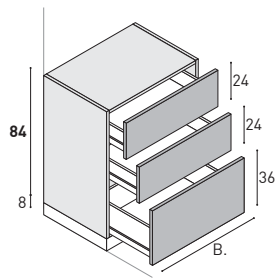

T	B	Bestell-Nr.	1	3	4
<b>51</b>	25	<b>BA1950C</b>	700	851	938
	35	<b>BA1951C</b>	753	919	1.012
	50	<b>BA1952C</b>	830	1.020	1.125
	60	<b>BA1953C</b>	885	1.092	1.203
	70	<b>BA1954C</b>	933	1.161	1.280
	80	<b>BA1955C</b>	997	1.239	1.366
	90	<b>BA1956C</b>	1.065	1.307	1.441
	100	<b>BA1957C</b>	1.128	1.384	1.526
<b>67</b>	120	<b>BA1958C</b>	1.257	1.546	1.703
	25	<b>BA1960C</b>	723	869	957
	35	<b>BA1961C</b>	899	1.095	1.207
	50	<b>BA1962C</b>	994	1.216	1.339
	60	<b>BA1963C</b>	1.058	1.302	1.434
	70	<b>BA1964C</b>	1.115	1.383	1.525
	80	<b>BA1965C</b>	1.192	1.476	1.626
	90	<b>BA1966C</b>	1.273	1.557	1.716
	100	<b>BA1967C</b>	1.348	1.647	1.815
	120	<b>BA1968C</b>	1.502	1.840	2.026

Ausführung rechts

Bodenstehender Unterschrank mit 1 Tür, 2 Glas-Einlegeböden (fix).  
Türanschlag rechts oder links. Bei Bestellung angeben!

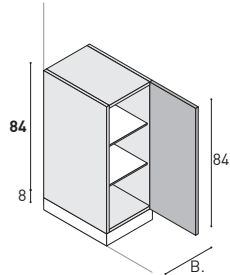

T	B	Bestell-Nr.	1	3	4
<b>35</b>	25	<b>BA93N1</b>	222	278	306
	35	<b>BA93N2</b>	241	322	355
	50	<b>BA93N3</b>	292	371	409
<b>51</b>	25	<b>BA95N1</b>	266	340	374
	35	<b>BA95N2</b>	290	390	429
	50	<b>BA95N3</b>	346	442	486
<b>67</b>	25	<b>BA97N1</b>	299	381	420
	35	<b>BA97N2</b>	325	438	483
	50	<b>BA97N3</b>	388	493	543

Bodenstehender Unterschrank mit 2 Türen, 2 Glas-Einlegeböden (fix, durchgehend).

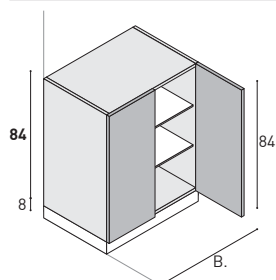

T	B	Bestell-Nr.	1	3	4
<b>35</b>	50	<b>BA93M3</b>	313	422	465
	70	<b>BA93M5</b>	362	506	557
	100	<b>BA93M8</b>	451	613	675
<b>51</b>	50	<b>BA95M3</b>	371	504	555
	70	<b>BA95M5</b>	436	609	669
	100	<b>BA95M8</b>	524	706	777
<b>67</b>	50	<b>BA97M3</b>	417	564	621
	70	<b>BA97M5</b>	489	681	750
	100	<b>BA97M8</b>	587	789	868

Bodenstehende Unterschränke mit Sockel (Höhe 8 cm, Anthrazit-Farben).

Preisgruppen		
1	3	4
Laminat Materic	Farbig lackiert matt	Farbig lackiert Hochglanz und Silk

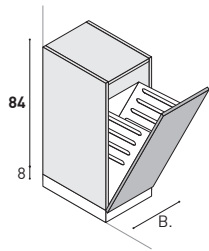

Unterschränk, 1 Kipptür, 1 Metall-Wäschekorb, Anthrazit  
Kein Push-Pull-System möglich  
Details zu Wäschekörben siehe Seite 7.

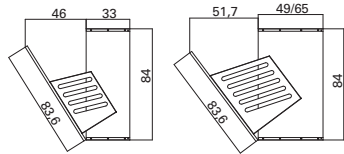

T	B	Bestell-Nr.	1	3	4
<b>35</b>	35	<b>BA93R2</b>	465	601	636
	50	<b>BA93R3</b>	505	616	677
<b>51</b>	35	<b>BA95R2</b>	504	603	665
	50	<b>BA95R3</b>	560	653	720
<b>67</b>	35	<b>BA97R2</b>	539	651	715
	50	<b>BA97R3</b>	602	707	778

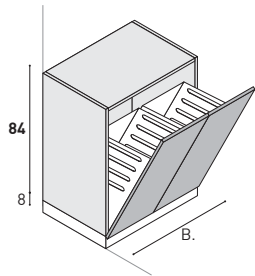

Unterschränk, 2 Kipptüren, 2 Metall-Wäschekörbe, Anthrazit.  
Kein Push-Pull-System möglich  
Details zu Wäschekörben siehe Seite 7.

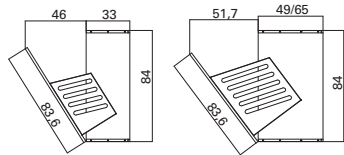

T	B	Bestell-Nr.	1	3	4
<b>35</b>	70	<b>BA93E5</b>	795	1.003	1.069
	100	<b>BA93E8</b>	896	1.056	1.193
<b>51</b>	70	<b>BA95E5</b>	865	1.033	1.137
	100	<b>BA95E8</b>	953	1.129	1.242
<b>67</b>	70	<b>BA97E5</b>	917	1.106	1.217
	100	<b>BA97E8</b>	1.016	1.215	1.337

Ausführung rechts

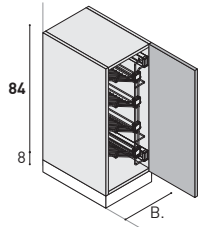

Unterschränk, 1 Tür, mit ausziehbarem und verstellbarem Schuhregal  
Moka farbig  
für 8/12 bis 12 Schuhpaare.

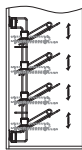

T	B	Bestell-Nr.	1	3	4
<b>51</b>	35	<b>BA95S2</b>	531	629	692
	50	<b>BA95S3</b>	587	680	748
<b>67</b>	35	<b>BA97S2</b>	566	677	745
	50	<b>BA97S3</b>	629	733	808

Ausführung rechts

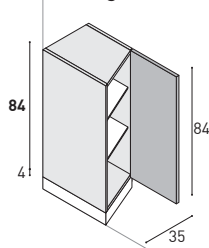

Abschluss-Unterschränk, 1 Tür, 2 Glas-Einlegeböden (fix).  
Türanschlag rechts oder links. Bei Bestellung angeben!  
Version nur MIT GRIFF.



T	B	Bestell-Nr.	1	3	4
<b>35/21</b>	35	<b>BT93N2</b>	305	381	420
<b>51/35</b>	35	<b>BT95N2</b>	346	438	483

	Preisgruppen		
	1	3	4
	Laminat Materic	Farbig lackiert matt	Farbig lackiert Hochglanz und Silk

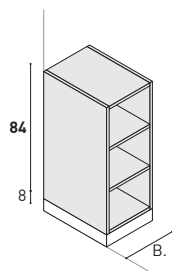

Offenes Element mit 2 Holz-Einlegeböden (fix), in Verbindung mit Waschtisch-Unterschränken und Unterschränken.

▲ Breite auf Maß (Mind. 20 cm - Max. 60 cm)

Hinweis: NICHT geeignet für Abdeckplatte St.18 mm mit Kante mit 30° Gehrung.



T	B	Bestell-Nr.	1	3	4
<b>21</b>	25	<b>BG801</b>	275	483	580
	35	<b>BG802</b>	294	543	652
	< ▲ >	<b>BG804</b>	354	652	781
<b>35</b>	25	<b>BG811</b>	275	483	580
	35	<b>BG812</b>	294	543	652
	< ▲ >	<b>BG814</b>	354	652	781
<b>51</b>	25	<b>BG841</b>	318	587	704
	35	<b>BG842</b>	343	618	741
	< ▲ >	<b>BG844</b>	412	741	889
<b>67</b>	25	<b>BG851</b>	348	641	766
	35	<b>BG852</b>	371	674	809
	< ▲ >	<b>BG854</b>	445	809	968

Ausführung rechts

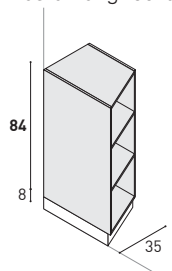

Offenes Element 1,2 cm dicken, für Anschluss an verschiedene Tiefen, 2 Holz-Einlegeböden (fix)

Ausführung rechts oder links. Bei Bestellung angeben!

Hinweis: NICHT geeignet für Abdeckplatte St.18 mm mit Kante mit 30° Gehrung.



T	B	Bestell-Nr.	1	3	4
<b>35/21</b>	35	<b>BTG8M2</b>	343	618	741
<b>45,5/35</b>	35	<b>BTG8M3</b>	343	618	741
<b>51/35</b>	35	<b>BTG8M4</b>	343	618	741
<b>51/40</b>	35	<b>BTG8M5</b>	343	618	741
<b>67/35</b>	35	<b>BTG8M6</b>	371	674	809
<b>67/51</b>	35	<b>BTG8M7</b>	371	674	809

Bodenstehende Unterschränke mit Sockel (Höhe 8 cm, Anthrazit-Farben).

Preisgruppen		
1	3	4
Laminat Materic	Farbig lackiert matt	Farbig lackiert Hochglanz und Silk

Ausführung links

Waschtisch-Unterschrank, 1 Auszug, 1 feste Frontblende, 1 offenes Fach für Bügelbrett und offene Schuhfächer

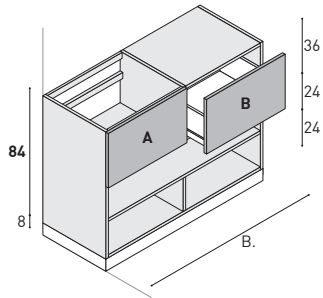

A	B
Fach für Bügelbrett	
offene Schuhfächer	offene Schuhfächer

A=Feste Frontblende B=Ausziehbare Schublade  
Innenmaße im offenen Fach für Bügelbrett B. - 4 cm

T	B	A	B	Bestell-Nr.	1	3	4
<b>51</b>	130	70	60	<b>BL95T3</b>	1.193	—	—
	140	70	70	<b>BL95T4</b>	1.215	—	—
	150	70	80	<b>BL95T5</b>	1.243	—	—
<b>67</b>	130	70	60	<b>BL97T3</b>	1.312	—	—
	140	70	70	<b>BL97T4</b>	1.336	—	—
	150	70	80	<b>BL97T5</b>	1.370	—	—

Unterschrank, 2 Auszügen, 1 offenes Fach für Bügelbrett und offene Schuhfächer

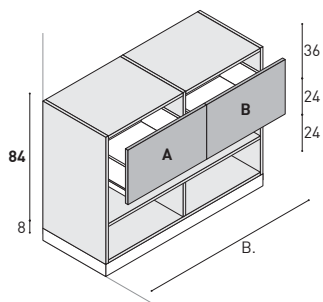

A	B
Fach für Bügelbrett	
offene Schuhfächer	offene Schuhfächer

A=Ausziehbare Schublade B=Ausziehbare Schublade  
Innenmaße im offenen Fach für Bügelbrett B. - 4 cm

T	B	A	B	Bestell-Nr.	1	3	4
<b>51</b>	130	70	60	<b>BA95T3</b>	1.260	—	—
	140	70	70	<b>BA95T4</b>	1.282	—	—
	150	70	80	<b>BA95T5</b>	1.312	—	—
<b>67</b>	130	70	60	<b>BA97T3</b>	1.380	—	—
	140	70	70	<b>BA97T4</b>	1.404	—	—
	150	70	80	<b>BA97T5</b>	1.438	—	—

## Oberschränke



Für Oberschränke und wandhängende Elemente, siehe entsprechenden Abschnitt Serie Young und Ola in der Preisliste Individual 5

		Preisgruppen		
		1	3	4
		Laminat Materic	Farbig lackiert matt	Farbig lackiert Hochglanz und Silk

Ausführung rechts

Halb-Hochschrank, 1 Tür, 3 Glas-Einlegeböden (fix)  
Türanschlag rechts oder links. Bei Bestellung angeben!

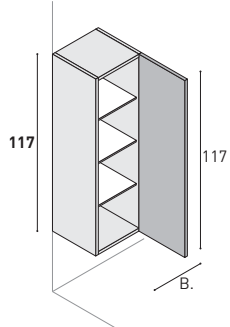
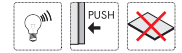

T	B	Bestell-Nr.	1	3	4
<b>21</b>	25	<b>CP220</b>	245	330	363
	35	<b>CP225</b>	270	388	427
	50	<b>CP227</b>	307	423	467
<b>35</b>	25	<b>CP320</b>	308	423	467
	35	<b>CP325</b>	321	479	528
	50	<b>CP327</b>	362	524	577
<b>51</b>	25	<b>CP321</b>	356	487	537
	35	<b>CP326</b>	368	550	607
	50	<b>CP328</b>	416	604	666
<b>67</b>	25	<b>CP322</b>	411	560	616
	35	<b>CP329</b>	424	635	699
	50	<b>CP331</b>	479	696	765

Nur bodenstehend auf Sockel

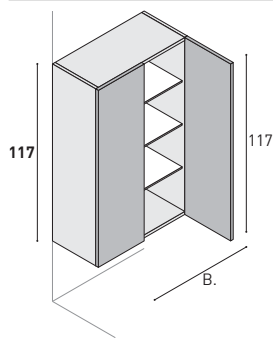

Halb-Hochschrank, 2 Türen, 3 Glas-Einlegeböden (fix, durchgehend)

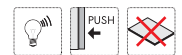

\* Optional 1 ausziehbarer Aluminium-Wäsckekorb mit 2 transparenten Behälter  
Es ersetzt das Glasregal (nur für B. 70 cm, Tiefe 51/67).  
Geben Sie die Positionierung an.

Bestell-Nr.	Preis
<b>AA320</b>	154

T	B	Bestell-Nr.	1	3	4
<b>21</b>	50	<b>CP230</b>	356	502	554
	70	<b>CP235</b>	424	618	680
<b>35</b>	50	<b>CP330</b>	426	602	664
	70	<b>CP335</b>	494	731	805
<b>51</b>	50	<b>CP332</b>	490	691	762
	* 70	<b>CP333</b>	570	842	926
<b>67</b>	50	<b>CP334</b>	563	795	875
	* 70	<b>CP336</b>	654	968	1.065

Nur bodenstehend auf Sockel

Ausführung rechts

Offenes Wand-Element 1,2 cm dicken, für Anschluss an Tiefe 35 cm + 21 cm, 3 Holz-Einlegeböden (fix)  
Ausführung rechts oder links. Bei Bestellung angeben!

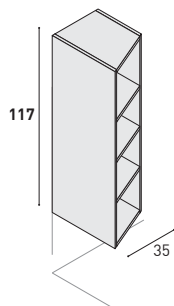

T	B	Bestell-Nr.	1	3	4
<b>35/21</b>	35	<b>CG105</b>	528	605	728
<b>51/35</b>	35	<b>CG106</b>	563	649	779
<b>67/35</b>	35	<b>CG107</b>	610	707	849
<b>67/51</b>	35	<b>CG108</b>	634	742	891

Nur bodenstehend auf Sockel

Nur bodenstehend auf Sockel

	Preisgruppen		
	1	3	4
	Laminat Materic	Farbig lackiert matt	Farbig lackiert Hochglanz und Silk

Ausführung rechts

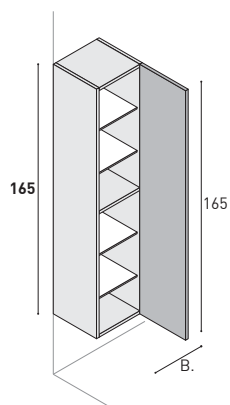

Hochschrank mit 1 Tür, 4 Glas-Einlegeböden (fix) und 1 Holz-Einlegeböden (fix).  
Türanschlag rechts oder links. Bei Bestellung angeben!  
NUR MIT GRIFF LIEFERBAR. Griff PROFILO nicht einsetzbar. Alternativ mit PUSH-PULL-System

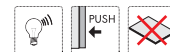

T	B	Bestell-Nr.	1	3	4
<b>21</b>	35	CA42N2	387	530	582
	50	CA52N2	414	583	642
<b>35</b>	35	CA43N2	415	668	736
	50	CA53N2	445	735	809
<b>51</b>	35	CA45N2	478	769	847
	50	CA55N2	512	846	847

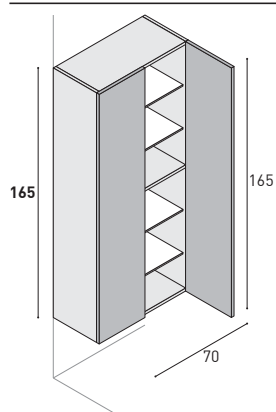

Hochschrank mit 2 Türen, 4 Glas-Einlegeböden (fix, durchgehend), 1 Holz-Einlegeboden (fix).  
NUR MIT GRIFF LIEFERBAR. Griff PROFILO nicht einsetzbar. Alternativ mit PUSH-PULL-System

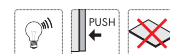

- \* Optional 1 ausziehbarer Aluminium-Wäschekorb mit 2 transparenten Behälter  
Es ersetzt das Glasregal (nur für B. 70 cm, Tiefe 51/67).  
Geben Sie die Positionierung an.

Bestell-Nr.	Preis
AA320	154

T	B	Bestell-Nr.	1	3	4
<b>21</b>	70	CA42M5	602	868	955
	70	CA43M5	665	1.008	1.108
<b>51</b>	* 70	CA45M5	764	1.159	1.274

Ausführung rechts

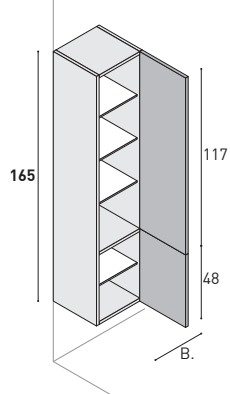

Hochschrank mit 2 Türen, 4 Glas-Einlegeböden (fix, durchgehend), 1 Holz-Einlegeboden (fix).  
Türanschlag rechts oder links. Bei Bestellung angeben!

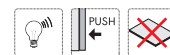

T	B	Bestell-Nr.	1	3	4
<b>21</b>	25	CP602	351	458	504
	35	CP601	387	530	582
	50	CP603	437	607	668
<b>35</b>	25	CP622	369	588	646
	35	CP621	415	668	736
	50	CP623	481	772	850
<b>51</b>	25	CP624	426	677	745
	35	CP626	478	769	847
	50	CP627	554	887	976

	Preisgruppen		
	1	3	4
	Laminat Materic	Farbig lackiert matt	Farbig lackiert Hochglanz und Silk

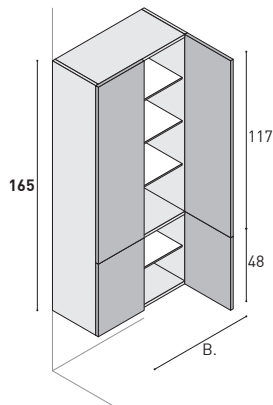

Hochschrank mit 4Türen, 4 Glas-Einlegeböden (fix, durchgehend), 1 Holz-Einlegeboden (fix).

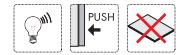

\* Optional 1 ausziehbarer Aluminium-Wäsckekorb mit 2 transparenten Behälter  
Es ersetzt das Glasregal (nur für B. 70 cm, Tiefe 51/67).  
Geben Sie die Positionierung an.

Bestell-Nr.	Preis
<b>AA320</b>	<b>154</b>

T	B	Bestell-Nr.	1	3	4
<b>21</b>	50	<b>CP616</b>	512	709	780
	70	<b>CP617</b>	602	868	955
<b>35</b>	50	<b>CP636</b>	577	852	938
	70	<b>CP637</b>	665	1.008	1.108
<b>51</b>	50	<b>CP641</b>	665	981	1.080
	* 70	<b>CP642</b>	764	1.159	1.274

Ausführung rechts

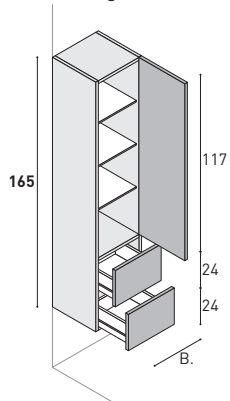

Hochschrank mit 1 Tür, 2 Auszügen und 3 Glas-Einlegeböden (fix).  
Türanschlag rechts oder links. Bei Bestellung angeben!



T	B	Bestell-Nr.	1	3	4
<b>35</b>	35	<b>CP682C</b>	620	894	984
	50	<b>CP683C</b>	695	994	1.093
<b>51</b>	35	<b>CP684C</b>	713	1.028	1.131
	50	<b>CP685C</b>	798	1.144	1.259

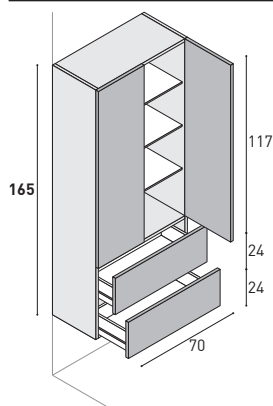

Hochschrank, 2Türen, 2 Auszüge, 3 Glas-Einlegeböden (fix, durchgehend)



T	B	Bestell-Nr.	1	3	4
<b>35</b>	70	<b>CL43D5</b>	946	1.241	1.367
<b>51</b>	70	<b>CL45D5</b>	1.088	1.427	1.570

	Preisgruppen		
	1	3	4
	Laminat Materic	Farbig lackiert matt	Farbig lackiert Hochglanz und Silk

Ausführung rechts

Offenes Hochschrank 1,2 cm dicken für Anschluss an verschiedene Tiefen, 5 Holz-Einlegeböden (fix)

Ausführung rechts oder links. Bei Bestellung angeben!

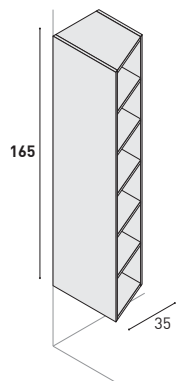

T	B	Bestell-Nr.	1	3	4
<b>35/21</b>	35	<b>CG603</b>	585	730	876
<b>51/35</b>	35	<b>CG604</b>	635	794	953

**Wandhängende Schränke.**  
Auch erhältlich bodenstehend mit Sockel (Höhe 8 cm, Anthrazit-Farben) ohne Aufpreis.

Preisgruppen		
1	3	4
Laminat Materic	Farbig lackiert matt	Farbig lackiert Hochglanz und Silk

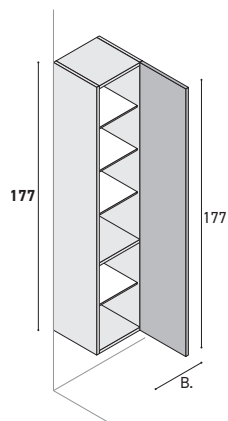

Hochschrank mit 1 Tür, 4 Glas-Einlegeböden (fix) und 1 Holz-Einlegeböden (fix).

**NUR MIT GRIFF LIEFERBAR.** Griff PROFILO nicht einsetzbar. Alternativ mit PUSH-PULL-System

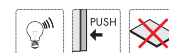

T	B	Bestell-Nr.	1	3	4
<b>21</b>	35	<b>CP711</b>	426	553	609
	50	<b>CP704</b>	457	609	670
<b>35</b>	35	<b>CP712</b>	462	700	770
	50	<b>CP705</b>	495	773	847
<b>51</b>	35	<b>CP713</b>	534	805	885
	50	<b>CP706</b>	571	886	975

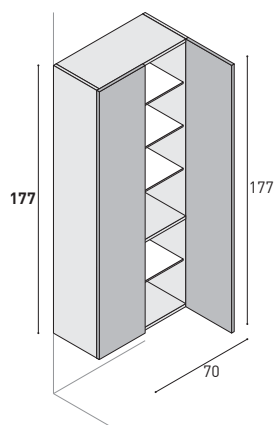

Hochschrank mit 2 Türen, 4 Glas-Einlegeböden (fix, durchgehend), 1 Holz-Einlegeboden (fix).

**NUR MIT GRIFF LIEFERBAR.** Griff PROFILO nicht einsetzbar. Alternativ mit PUSH-PULL-System

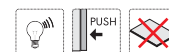

T	B	Bestell-Nr.	1	3	4
<b>21</b>	70	<b>CP714</b>	640	882	970
<b>35</b>	70	<b>CP715</b>	712	979	1.078
<b>51</b>	70	<b>CP718</b>	821	1.127	1.240

Ausführung rechts

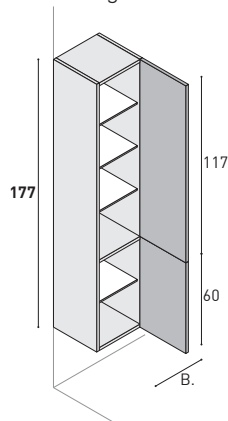

Hochschrank mit 2 Türen, 4 Glas-Einlegeböden (fix, durchgehend), 1 Holz-Einlegeboden (fix).

**Türanschlag rechts oder links. Bei Bestellung angeben!**

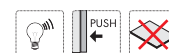

T	B	Bestell-Nr.	1	3	4
<b>21</b>	25	<b>CP702</b>	384	479	528
	35	<b>CP701</b>	426	553	609
	50	<b>CP703</b>	481	643	708
<b>35</b>	25	<b>CP722</b>	422	622	685
	35	<b>CP721</b>	462	700	770
	50	<b>CP720</b>	546	766	843
<b>51</b>	25	<b>CP724</b>	486	717	789
	35	<b>CP725</b>	534	805	885
	50	<b>CP726</b>	630	882	970

Ausführung rechts

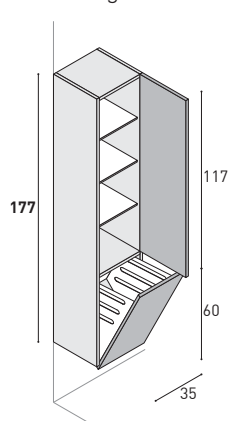

Hochschrank mit 2 Türen oben mit 3 Glas-Einlegeböden (fix), 1 Kipp-Tür unten mit 1 Wäschekorb.

**Türanschlag rechts oder links. Bei Bestellung angeben!**  
Details zu Wäschekörben siehe Seite 7.

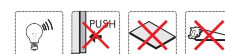

T	B	Bestell-Nr.	1	3	4
<b>35</b>	35	<b>CP729</b>	712	912	1.004

**Wandhängende Schränke.**  
Auch erhältlich bodenstehend mit Sockel (Höhe 8 cm, Anthrazit-Farben) ohne Aufpreis.

Preisgruppen		
1	3	4
Laminat Materic	Farbig lackiert matt	Farbig lackiert Hochglanz und Silk

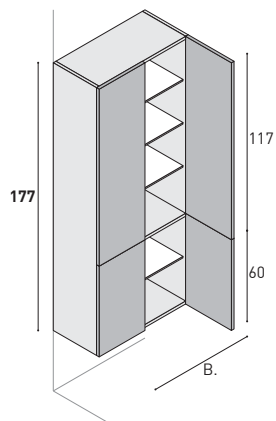

Hochschrank mit 4 Türen, 4 Glas-Einlegeböden (fix, durchgehend), 1 Holz-Einlegeboden (fix).

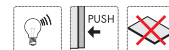

\* Optional 1 ausziehbarer Aluminium-Wäschekorb mit 2 transparenten Behälter  
Es ersetzt das Glasregal (nur für B. 70 cm, Tiefe 51/67).  
Geben Sie die Positionierung an.

Bestell-Nr.	Preis
<b>AA320</b>	154

T	B	Bestell-Nr.	1	3	4
<b>21</b>	50	<b>CP716</b>	547	715	787
	70	<b>CP717</b>	640	882	970
<b>35</b>	50	<b>CP736</b>	620	843	928
	70	<b>CP737</b>	712	979	1.078
<b>51</b>	50	<b>CP738</b>	713	971	1.067
	* 70	<b>CP739</b>	821	1.127	1.240

Ausführung rechts

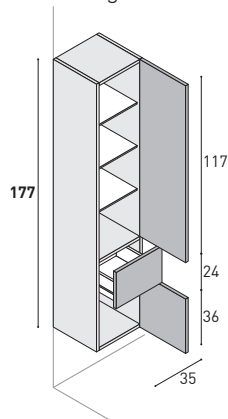

Hochschrank mit 2 Türen, 1 Auszug, 3 Glas-Einlegeböden (fix).  
Türanschlag rechts oder links. Bei Bestellung angeben!



T	B	Bestell-Nr.	1	3	4
<b>35</b>	35	<b>CP782C</b>	632	882	970
<b>51</b>	35	<b>CP786C</b>	728	1.015	1.116

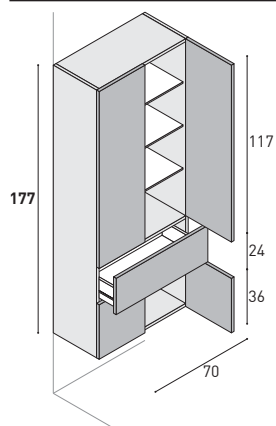

Hochschrank, 4Türen, 1 Auszug, 3 Glas-Einlegeböden (fix, durchgehend)

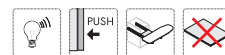

T	B	Bestell-Nr.	1	3	4
<b>35</b>	70	<b>CL63Q5</b>	860	1.104	1.215
<b>51</b>	70	<b>CL65Q5</b>	988	1.270	1.397

**Wandhängende Schränke.**  
Auch erhältlich bodenstehend mit Sockel (Höhe 8 cm, Anthrazit-Farben) ohne Aufpreis.

Preisgruppen		
1	3	4
Laminat Materic	Farbig lackiert matt	Farbig lackiert Hochglanz und Silk

Ausführung rechts

Hochschrank mit 1 Tür, 2 Auszügen und 3 Glas-Einlegeböden (fix).  
Türanschlag rechts oder links. Bei Bestellung angeben!

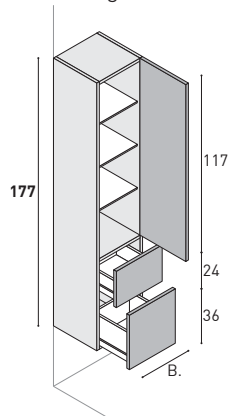
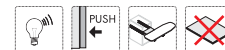

T	B	Bestell-Nr.	1	3	4
<b>35</b>	35	<b>CL63D2</b>	739	933	1.028
	50	<b>CL63D4</b>	822	1.000	1.100
<b>51</b>	35	<b>CL65D2</b>	851	1.074	1.183
	50	<b>CL65D4</b>	945	1.149	1.264

Hochschrank, 2 Türen, 2 Auszüge, 3 Glas-Einlegeböden (fix, durchgehend)

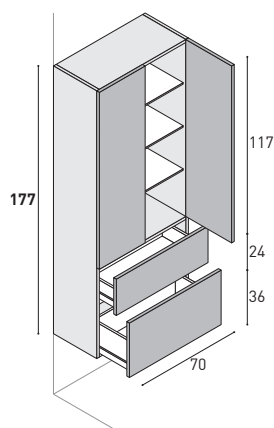
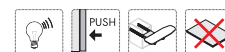

T	B	Bestell-Nr.	1	3	4
<b>35</b>	70	<b>CL63D5</b>	988	1.215	1.337
<b>51</b>	70	<b>CL65D5</b>	1.137	1.399	1.538

Ausführung rechts

Offenes Hochschrank 1,2 cm dicken für Anschluss an verschiedene Tiefen,  
5 Holz-Einlegeböden (fix)  
Ausführung rechts oder links. Bei Bestellung angeben!

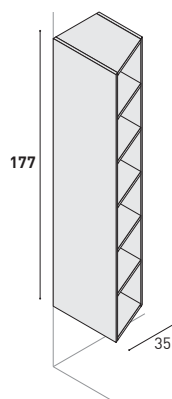

T	B	Bestell-Nr.	1	3	4
<b>35/21</b>	35	<b>CG705</b>	627	784	940
<b>51/35</b>	35	<b>CG706</b>	680	852	1.023

**Bodenstehende Schränke mit Sockel (Höhe 8 cm, Anthrazit-Farben).  
Auch als wandhängende Modell erhältlich (preisgleich).**

Preisgruppen		
1	3	4
Laminat Materic	Farbig lackiert matt	Farbig lackiert Hochglanz und Silk

Ausführung rechts

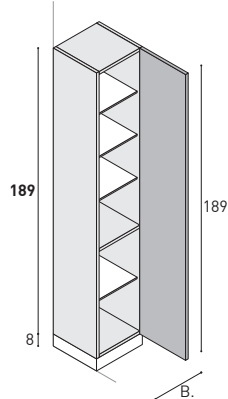

Hochschrank mit 1 Tür, 4 Glas-Einlegeböden (fix) und 1 Holz-Einlegeböden (fix).  
Türanschlag rechts oder links. Bei Bestellung angeben!  
NUR MIT GRIFF LIEFERBAR. Griff PROFILO nicht einsetzbar. Alternativ mit PUSH-PULL-System

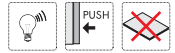

T	B	Bestell-Nr.	1	3	4
<b>21</b>	35	CL72C2	488	597	657
	50	CL52C2	523	657	723
<b>35</b>	35	CL73C2	570	684	753
	50	CL53C2	611	753	829
<b>51</b>	35	CL75C2	654	787	866
	50	CL55C2	700	866	953
<b>67</b>	35	CL77C2	754	906	996
	50	CL57C2	807	997	1.097

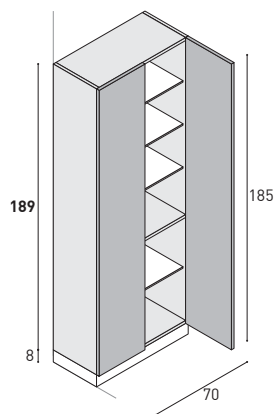

Hochschrank mit 2 Türen, 4 Glas-Einlegeböden (fix, durchgehend), 1 Holz-Einlegeboden (fix).  
NUR MIT GRIFF LIEFERBAR. Griff PROFILO nicht einsetzbar. Alternativ mit PUSH-PULL-System

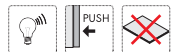

T	B	Bestell-Nr.	1	3	4
<b>21</b>	70	CL72C5	708	949	1.044
<b>35</b>	70	CL73C5	780	1.059	1.164
<b>51</b>	70	CL75C5	898	1.218	1.340
<b>67</b>	70	CL77C5	1.034	1.402	1.543

Ausführung rechts

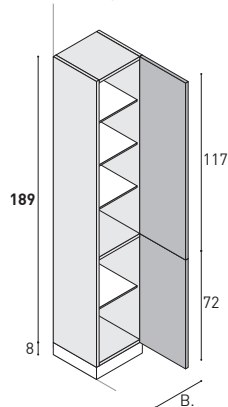

Hochschrank mit 2 Türen, 4 Glas-Einlegeböden (fix, durchgehend), 1 Holz-Einlegeboden (fix).  
Türanschlag rechts oder links. Bei Bestellung angeben!

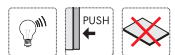

T	B	Bestell-Nr.	1	3	4
<b>21</b>	25	CL72N1	444	524	577
	35	CL72N2	488	597	657
	50	CL72N3	558	684	753
<b>35</b>	25	CL73N1	522	611	673
	35	CL73N2	570	684	753
	50	CL73N3	636	772	850
<b>51</b>	25	CL75N1	602	702	773
	35	CL75N2	654	787	866
	50	CL75N3	733	887	976
<b>67</b>	25	CL77N1	693	809	890
	35	CL77N2	754	906	996
	50	CL77N3	843	1.020	1.122

**Bodenstehende Schränke mit Sockel (Höhe 8 cm, Anthrazit-Farben).  
Auch als wandhängende Modell erhältlich (preisgleich).**

Preisgruppen		
1	3	4
Laminat Materic	Farbig lackiert matt	Farbig lackiert Hochglanz und Silk

Ausführung rechts

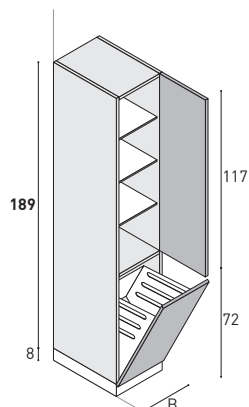

Hochschrank mit 1 Tür, 3 Glas-Einlegeböden (fix), 1 Holz-Einlegeboden (fix), 1 Metall-Wäschekorb, Anthrazit

Kein Push-Pull-System vorgesehen.  
Türanschlag rechts oder links. Bei Bestellung angeben!  
Details zu Wäschekörben siehe Seite 7.

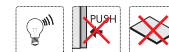

T	B	Bestell-Nr.	1	3	4
<b>35</b>	35	<b>CL73R2</b>	814	923	1.025
	50	<b>CL73R3</b>	899	1.025	1.135
<b>51</b>	35	<b>CL75R2</b>	904	1.000	1.100
	50	<b>CL75R3</b>	983	1.099	1.210
<b>67</b>	35	<b>CL77R2</b>	1.004	1.117	1.230
	50	<b>CL77R3</b>	1.093	1.234	1.358

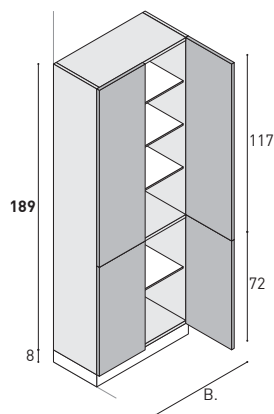

Hochschrank mit 4 Türen, 4 Glas-Einlegeböden (fix, durchgehend), 1 Holz-Einlegeboden (fix).

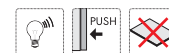

\* Optional 1 ausziehbarer Aluminium-Wäschekorb mit 2 transparenten Behälter  
Es ersetzt das Glasregal (nur für B. 70 cm, Tiefe 51/67).  
Geben Sie die Positionierung an.

Bestell-Nr.	Preis
<b>AA320</b>	154

T	B	Bestell-Nr.	1	3	4
<b>21</b>	50	<b>CL72M3</b>	620	781	861
	70	<b>CL72M5</b>	708	949	1.044
<b>35</b>	50	<b>CL73M3</b>	690	915	1.007
	70	<b>CL73M5</b>	780	1.059	1.164
<b>51</b>	50	<b>CL75M3</b>	794	1.052	1.159
	* 70	<b>CL75M5</b>	898	1.218	1.340
<b>67</b>	50	<b>CL77M3</b>	915	1.210	1.331
	* 70	<b>CL77M5</b>	1.034	1.402	1.543

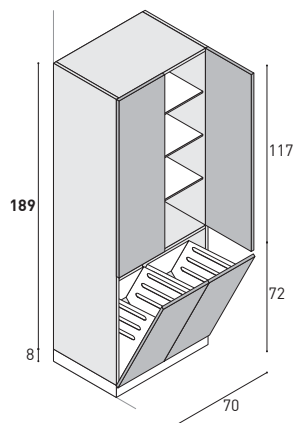

Hochschrank mit 2 Türen, 3 Glas-Einlegeböden (fix), 1 Holz-Einlegeboden (fix), 2 Metall-Wäschekörben, Anthrazit

Kein Push-Pull-System vorgesehen  
Details zu Wäschekörben siehe Seite 7.

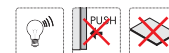

T	B	Bestell-Nr.	1	3	4
<b>35</b>	70	<b>CL73R5</b>	1.293	1.483	1.632
<b>51</b>	70	<b>CL75R5</b>	1.396	1.643	1.808
<b>67</b>	70	<b>CL77R5</b>	1.534	1.825	2.008

**Bodenstehende Schränke mit Sockel (Höhe 8 cm, Anthrazit-Farben).  
Auch als wandhängende Modell erhältlich (preisgleich).**

Preisgruppen		
1	3	4
Laminat Materic	Farbig lackiert matt	Farbig lackiert Hochglanz und Silk

Ausführung rechts

Hochschrän, 2 Türen, 1 Auszug, 4 Glas-Einlegeböden (fix)  
Türanschlag rechts oder links. Bei Bestellung angeben!

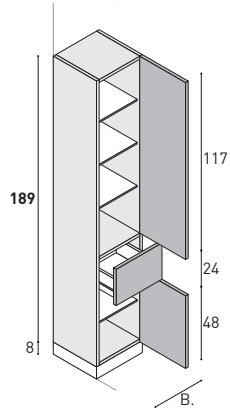
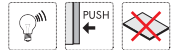

T	B	Bestell-Nr.	1	3	4
<b>35</b>	25	<b>CL73Q1</b>	635	818	899
	35	<b>CL73Q2</b>	674	907	997
	50	<b>CL73Q3</b>	721	1.016	1.117
<b>51</b>	25	<b>CL75Q1</b>	730	941	1.036
	35	<b>CL75Q2</b>	775	1.043	1.148
	50	<b>CL75Q3</b>	830	1.169	1.286
<b>67</b>	25	<b>CL77Q1</b>	840	1.083	1.192
	35	<b>CL77Q2</b>	891	1.201	1.320
	50	<b>CL77Q3</b>	954	1.344	1.479

Hochschrank, 4 Türen, 1 Auszug, 4 Glas-Einlegeböden (fix, durchgehend)

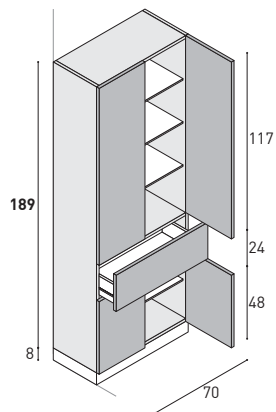
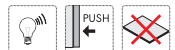

T	B	Bestell-Nr.	1	3	4
<b>35</b>	70	<b>CL73Q5</b>	921	1.166	1.283
<b>51</b>	70	<b>CL75Q5</b>	1.060	1.340	1.474
<b>67</b>	70	<b>CL77Q5</b>	1.220	1.543	1.697

Ausführung rechts

Hochschrank mit 1 Tür, 2 Auszügen und 3 Glas-Einlegeböden (fix).  
Türanschlag rechts oder links. Bei Bestellung angeben!

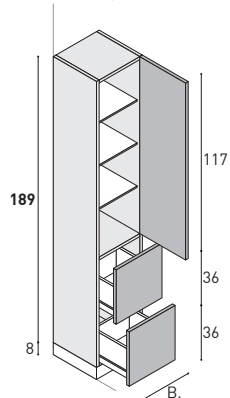
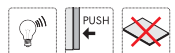

T	B	Bestell-Nr.	1	3	4
<b>35</b>	25	<b>CL73D1</b>	745	912	1.004
	35	<b>CL73D2</b>	778	1.000	1.100
	50	<b>CL73D3</b>	831	1.053	1.160
<b>51</b>	25	<b>CL75D1</b>	857	1.049	1.154
	35	<b>CL75D2</b>	895	1.149	1.264
	50	<b>CL75D3</b>	956	1.212	1.334
<b>67</b>	25	<b>CL77D1</b>	987	1.207	1.328
	35	<b>CL77D2</b>	1.029	1.322	1.455
	50	<b>CL77D3</b>	1.099	1.393	1.534

**Bodenstehende Schränke mit Sockel (Höhe 8 cm, Anthrazit-Farben).  
Auch als wandhängende Modell erhältlich (preisgleich).**

Preisgruppen		
1	3	4
Laminat Materic	Farbig lackiert matt	Farbig lackiert Hochglanz und Silk

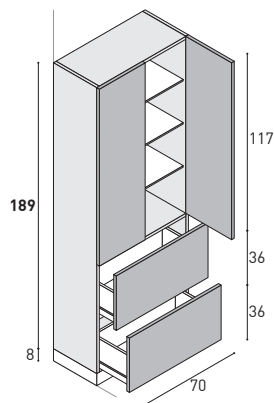

Hochschrank, 2 Türen, 2 Auszüge, 3 Glas-Einlegeböden (fix, durchgehend)

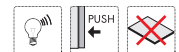

T	B	Bestell-Nr.	1	3	4
<b>35</b>	70	<b>CL73D5</b>	1.033	1.259	1.385
<b>51</b>	70	<b>CL75D5</b>	1.188	1.449	1.594
<b>67</b>	70	<b>CL77D5</b>	1.367	1.667	1.834

Ausführung rechts

Offenes Hochschrank 1,2 cm dicken für Anschluss an verschiedene Tiefen,  
5 Holz-Einlegeböden (fix)

**Ausführung rechts oder links. Bei Bestellung angeben!**

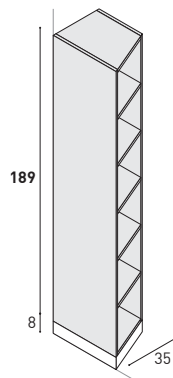

T	B	Bestell-Nr.	1	3	4
<b>35/21</b>	35	<b>CG805</b>	669	836	1.004
<b>51/35</b>	35	<b>CG806</b>	728	911	1.093
<b>67/35</b>	35	<b>CG807</b>	801	1.005	1.207
<b>67/51</b>	35	<b>CG808</b>	841	1.066	1.280

**Bodenstehende Schränke mit Sockel (Höhe 8 cm, Anthrazit-Farben).**

Preisgruppen		
1	3	4
Laminat Materic	Farbig lackiert matt	Farbig lackiert Hochglanz und Silk

Ausführung rechts

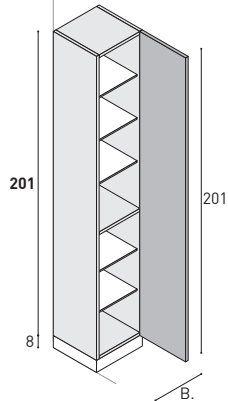

Hochschrank mit 1 Tür, 5 Glas-Einlegeböden (fix) und 1 Holz-Einlegeböden (fix).  
Türanschlag rechts oder links. Bei Bestellung angeben!  
NUR MIT GRIFF LIEFERBAR. Griff PROFILO nicht einsetzbar. Alternativ mit PUSH-PULL-System



T	B	Bestell-Nr.	1	3	4
<b>21</b>	35	CL92C2	504	614	677
	50	CL82C2	541	676	743
<b>35</b>	35	CL93C2	586	706	777
	50	CL83C2	627	777	855
<b>51</b>	35	CL95C2	675	811	893
	50	CL85C2	722	893	983
<b>67</b>	35	CL97C2	776	933	1.028
	50	CL87C2	831	1.027	1.130

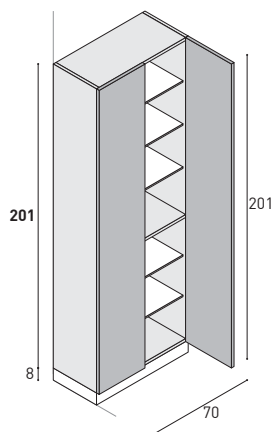

Hochschrank mit 4 Türen, 5 Glas-Einlegeböden (fix, durchgehend), 1 Holz-Einlegeboden (fix).  
NUR MIT GRIFF LIEFERBAR. Griff PROFILO nicht einsetzbar. Alternativ mit PUSH-PULL-System

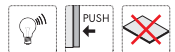

T	B	Bestell-Nr.	1	3	4
<b>21</b>	70	CL92C5	802	1.091	1.201
<b>35</b>	70	CL93C5	802	1.091	1.201
<b>51</b>	70	CL95C5	924	1.256	1.382
<b>67</b>	70	CL97C5	1.064	1.444	1.590

Ausführung rechts

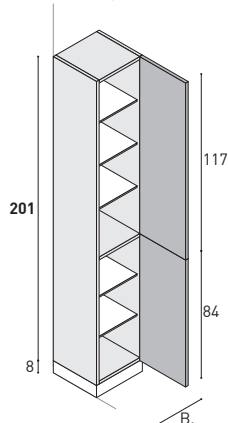

Hochschrank, 2 Türen, 5 Glas-Einlegeböden (fix), 1 Holz-Einlegeboden (fix)  
Türanschlag rechts oder links. Bei Bestellung angeben!

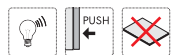

T	B	Bestell-Nr.	1	3	4
<b>21</b>	35	CL92N2	504	614	677
	50	CL92N3	576	706	777
<b>35</b>	35	CL93N2	586	706	777
	50	CL93N3	656	794	874
<b>51</b>	35	CL95N2	675	811	893
	50	CL95N3	755	913	1.005
<b>67</b>	35	CL97N2	776	933	1.028
	50	CL97N3	868	1.051	1.157

**Bodenstehende Schränke mit Sockel (Höhe 8 cm, Anthrazit-Farben).**

Preisgruppen		
1	3	4
Laminat Materic	Farbig lackiert matt	Farbig lackiert Hochglanz und Silk

Ausführung rechts

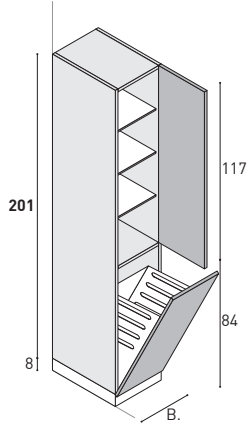

Hochschrank mit 1 Tür, 3 Glas-Einlegeböden (fix), 1 Holz-Einlegeboden (fix), 1 Metall-Wäschekorb, Anthrazit  
**Push-Pull-System nicht einsetzbar**  
 Türanschlag rechts oder links. Bei Bestellung angeben!  
 Details zu Wäschekörben siehe Seite 7.



T	B	Bestell-Nr.	1	3	4
<b>35</b>	35	<b>CL93B2</b>	835	946	1.050
	50	<b>CL93B3</b>	916	1.049	1.162
<b>51</b>	35	<b>CL95B2</b>	924	1.023	1.127
	50	<b>CL95B3</b>	1.005	1.125	1.239
<b>67</b>	35	<b>CL97B2</b>	1.026	1.146	1.260
	50	<b>CL97B3</b>	1.118	1.264	1.391

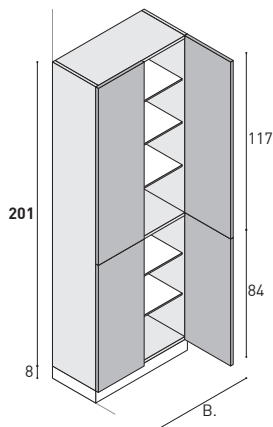

Hochschrank mit 4 Türen, 5 Glas-Einlegeböden (fix, durchgehend), 1 Holz-Einlegeboden (fix).

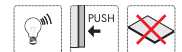

\* Optional 1 ausziehbarer Aluminium-Wäschekorb mit 2 transparenten Behälter  
 Es ersetzt das Glasregal (nur für B. 70 cm, Tiefe 51/67).  
 Geben Sie die Positionierung an.

Bestell-Nr.	Preis
<b>AA320</b>	154

T	B	Bestell-Nr.	1	3	4
<b>35</b>	50	<b>CL93M3</b>	711	943	1.037
	70	<b>CL93M5</b>	802	1.091	1.201
<b>51</b>	50	<b>CL95M3</b>	819	1.084	1.193
	* 70	<b>CL95M5</b>	924	1.256	1.382
<b>67</b>	50	<b>CL97M3</b>	942	1.248	1.372
	* 70	<b>CL97M5</b>	1.064	1.444	1.590

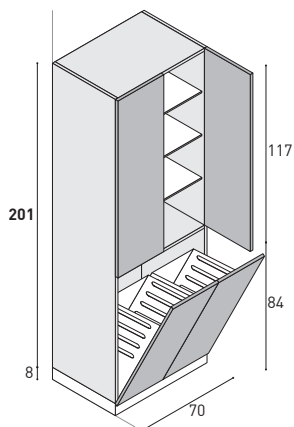

Hochschrank mit 2 Türen, 3 Glas-Einlegeböden (fix), 1 Holz-Einlegeboden (fix), 2 Metall-Wäschekörben, Anthrazit  
**Kein Push-Pull-System möglich**  
 Details zu Wäschekörben siehe Seite 7.

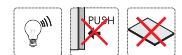

T	B	Bestell-Nr.	1	3	4
<b>35</b>	70	<b>CL93B5</b>	1.335	1.603	1.773
<b>51</b>	70	<b>CL95B5</b>	1.424	1.680	1.848
<b>67</b>	70	<b>CL97B5</b>	1.564	1.869	2.056

**Bodenstehende Schränke mit Sockel (Höhe 8 cm, Anthrazit-Farben).**

Preisgruppen		
1	3	4
Laminat Materic	Farbig lackiert matt	Farbig lackiert Hochglanz und Silk

Ausführung rechts

Hochschrank, 2Türen, 1 Auszug, 4 Glas-Einlegeböden (fix)  
Türanschlag rechts oder links. Bei Bestellung angeben!

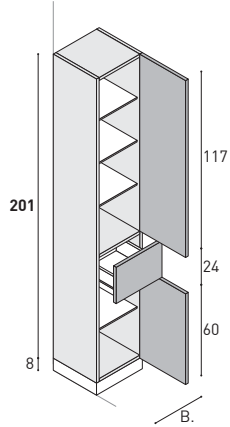

T	B	Bestell-Nr.	1	3	4
<b>35</b>	35	CL93Q2	695	933	1.028
	50	CL93Q3	742	1.047	1.151
<b>51</b>	35	CL95Q2	798	1.074	1.183
	50	CL95Q3	855	1.204	1.326
<b>67</b>	35	CL97Q2	919	1.236	1.360
	50	CL97Q3	984	1.384	1.523

Hochschrank, 4Türen, 1 Auszug, 4 Glas-Einlegeböden (fix, durchgehend)

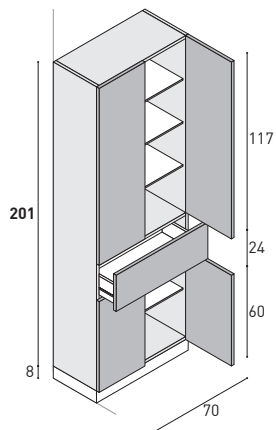
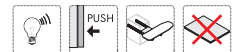

T	B	Bestell-Nr.	1	3	4
<b>35</b>	70	CL93Q5	950	1.202	1.323
<b>51</b>	70	CL95Q5	1.093	1.382	1.521
<b>67</b>	70	CL97Q5	1.258	1.589	1.748

Ausführung rechts

Hochschrank mit 1Tür, 2 Auszügen und 3 Glas-Einlegeböden (fix).  
Türanschlag rechts oder links. Bei Bestellung angeben!

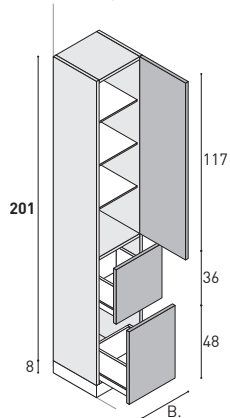
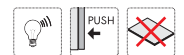

T	B	Bestell-Nr.	1	3	4
<b>35</b>	35	CL93D2	800	1.029	1.132
	50	CL93D3	856	1.085	1.194
<b>51</b>	35	CL95D2	920	1.185	1.304
	50	CL95D3	986	1.249	1.374
<b>67</b>	35	CL97D2	1.059	1.363	1.500
	50	CL97D3	1.135	1.436	1.581

**Bodenstehende Schränke mit Sockel (Höhe 8 cm, Anthrazit-Farben).**

Preisgruppen		
1	3	4
Laminat Materic	Farbig lackiert matt	Farbig lackiert Hochglanz und Silk

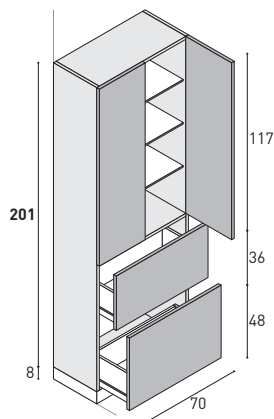

Hochschrank, 2 Türen, 2 Auszüge, 3 Glas-Einlegeböden (fix, durchgehend)

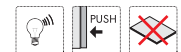

T	B	Bestell-Nr.	1	3	4
<b>35</b>	70	<b>CL93D5</b>	1.064	1.298	1.429
<b>51</b>	70	<b>CL95D5</b>	1.225	1.493	1.642
<b>67</b>	70	<b>CL97D5</b>	1.408	1.718	1.889

Ausführung rechts

Offenes Hochschrank 1,2 cm dicken für Anschluss an verschiedene Tiefen, 6 Holz-Einlegeböden (fix)

**Ausführung rechts oder links. Bei Bestellung angeben!**

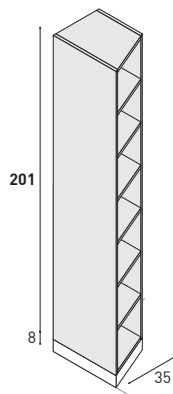

T	B	Bestell-Nr.	1	3	4
<b>35/21</b>	35	<b>CG905</b>	713	889	1.067
<b>51/35</b>	35	<b>CG906</b>	773	970	1.163
<b>67/35</b>	35	<b>CG907</b>	852	1.069	1.283
<b>67/51</b>	35	<b>CG908</b>	894	1.135	1.361

**MIT EINZELTÜR**  
Nur mit Griff (ohne PROFILO-Griff) oder PUSH-PULL-Öffnung erhältlich

Preisgruppen		
1	3	4
Laminat Materic	Farbig lackiert matt	Farbig lackiert Hochglanz und Silk

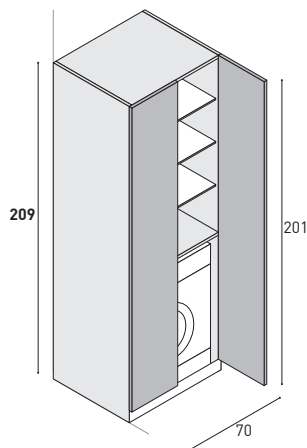

Waschmaschinen-Schrank mit 2 Türen, 3 Glas-Einlegeböden oben (fix, durchgehend) mit abnehmbarer Sockelblende  
Überprüfen Sie die tatsächlichen Maße der Waschmaschine einschließlich Bullauge und Bedientaste.

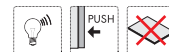

**Hinweis: Während des Betriebes der Geräte müssen die Türen geöffnet bleiben.**

- \* Optional 1 ausziehbarer Aluminium-Wäsckekorb mit 2 transparenten Behälter  
Es ersetzt das Glasregal (nur für B. 70 cm, Tiefe 51/67).  
Geben Sie die Positionierung an.

Bestell-Nr.	Preis
AA320	154

T	B	Bestell-Nr.	1	3	4
51	* 70	CT95M5E	1.064	1.358	1.494

Nutzbare Innenmaße: B.61 - T.45,5 - H.85

T	B	Bestell-Nr.	1	3	4
67	* 70	CT97M7E	1.149	1.465	1.611

Nutzbare Innenmaße: B.61 - T.61,5 - H.85

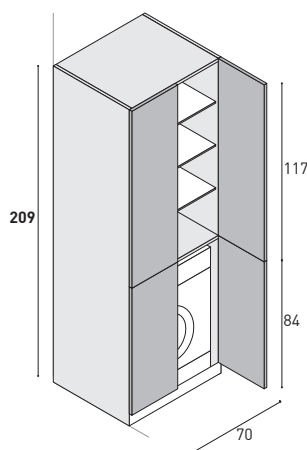

Waschmaschinen-Schrank mit 4 Türen, 3 Glas-Einlegeböden oben (fix, durchgehend) mit abnehmbarer Sockelblende  
Überprüfen Sie die tatsächlichen Maße der Waschmaschine einschließlich Bullauge und Bedientaste.

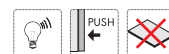

**Hinweis: Während des Betriebes der Geräte müssen die Türen geöffnet bleiben.**

- \* Optional 1 ausziehbarer Aluminium-Wäsckekorb mit 2 transparenten Behälter  
Es ersetzt das Glasregal (nur für B. 70 cm, Tiefe 51/67).  
Geben Sie die Positionierung an.

Bestell-Nr.	Preis
AA320	154

T	B	Bestell-Nr.	1	3	4
51	* 70	CT95M5A	1.064	1.358	1.494

Nutzbare Innenmaße: B.61 - T.45,5 - H.85

T	B	Bestell-Nr.	1	3	4
67	* 70	CT97M7A	1.149	1.465	1.611

Nutzbare Innenmaße: B.61 - T.61,5 - H.85

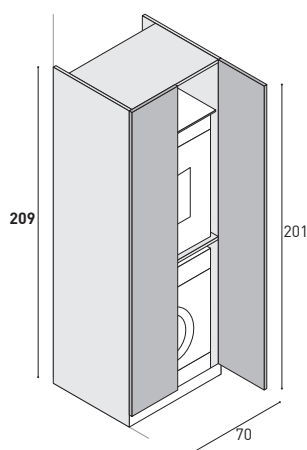

Waschmaschinen und Trockner Schrank mit 2 Türen, 1 Glas-Einlegeboden (fix), abnehmbarer Sockelblende.  
Vor dem Kauf der Elektrogeräte, überprüfen Sie die tatsächlichen Maße der Waschmaschine /Trockner samt Bullauge und Bedienungstaste, sowie den Wasserablauf.  
**Hinweis: Während des Betriebes der Geräte müssen die Türen geöffnet bleiben.**

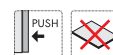

- \* Optional 1 ausziehbarer Aluminium-Wäsckekorb mit 2 transparenten Behälter  
Es ersetzt das Glasregal (nur für B. 70 cm, Tiefe 51/67).  
Geben Sie die Positionierung an.

Bestell-Nr.	Preis
AA320	154

T	B	Bestell-Nr.	1	3	4
51	* 70	CT95M5F	999	1.273	1.401

Nutzbare Innenmaße: B.61 - T.45,5 - H.85 (85)

T	B	Bestell-Nr.	1	3	4
67	* 70	CT97M7F	1.080	1.375	1.513

Nutzbare Innenmaße: B.61 - T.61,5 - H.85 (85)

		Preisgruppen		
		1	3	4
		Laminat Materic	Farbig lackiert matt	Farbig lackiert Hochglanz und Silk

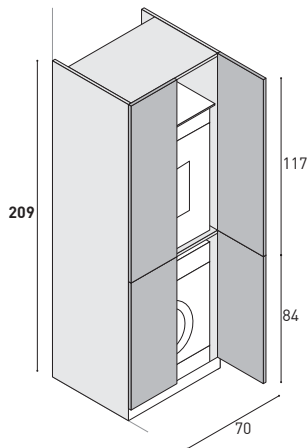

Waschmaschinen und Trockner Schrank mit 4Türen, 1 Glas-Einlegeboden (fix), abnehmbarer Sockelblende.  
Vor dem Kauf der Elektrogeräte, überprüfen Sie die tatsächlichen Maße der Waschmaschine /Trockner samt Bullauge und Bedienungstaste, sowie den Wasserablauf.  
**Hinweis: Während des Betriebes der Geräte müssen die Türen geöffnet bleiben.**

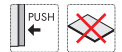

T	B	Bestell-Nr.	1	3	4
<b>51</b>	70	<b>CT95M5B</b>	999	1.273	1.401

Nutzbare Innenmaße: B.61 - T.45,5 - H.85 (85)

T	B	Bestell-Nr.	1	3	4
<b>67</b>	70	<b>CT97M7B</b>	1.080	1.375	1.513

Nutzbare Innenmaße: B.61 - T.61,5 - H.85 (85)

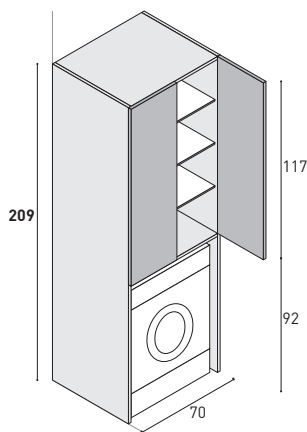

Waschmaschinen-Hochschrank, 2Türen oben, 3 Glas-Einlegeböden (fix, durchgehend), ohne Sockel.  
Vor dem Kauf der Elektrogeräte, überprüfen Sie die tatsächlichen Maße der Waschmaschine /Trockner samt Bullauge und Bedienungstaste, sowie den Wasserablauf.  
**Nur die sichtbaren Außenseiten und Fronten werden lackiert.**

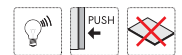

\* Optional 1 ausziehbarer Aluminium-Wäsckekorb mit 2 transparenten Behälter  
Es ersetzt das Glasregal (nur für B. 70 cm, Tiefe 51/67).  
Geben Sie die Positionierung an.

Bestell-Nr.	Preis
<b>AA320</b>	154

T	B	Bestell-Nr.	1	3	4
<b>51</b>	* 70	<b>CT95M5C</b>	905	1.153	1.270

Nutzbare Innenmaße: B.65 - T.49 - H.90

T	B	Bestell-Nr.	1	3	4
<b>67</b>	* 70	<b>CT97M7C</b>	999	1.273	1.401

Nutzbare Innenmaße: B.65 - T.65 - H.90

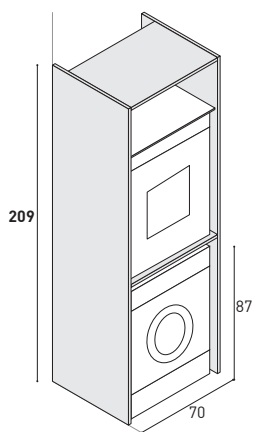

Waschmaschinen-Hochschrank, ohne Türen, ohne Sockel.  
Vor dem Kauf der Elektrogeräte, überprüfen Sie die tatsächlichen Maße der Waschmaschine /Trockner samt Bullauge und Bedienungstaste, sowie den Wasserablauf.  
**Nur die sichtbaren Außenseiten werden lackiert.**



T	B	Bestell-Nr.	1	3	4
<b>49</b>	70	<b>CT95M5D</b>	594	811	893

Nutzbare Innenmaße: B.65 - T.49 - H.87 (85)

T	B	Bestell-Nr.	1	3	4
<b>65</b>	70	<b>CT97M7D</b>	702	961	1.058

Nutzbare Innenmaße: B.65 - T.65 - H.87 (85)

	Preisgruppen		
	1	3	4
	Laminat Materic	Farbig lackiert matt	Farbig lackiert Hochglanz und Silk

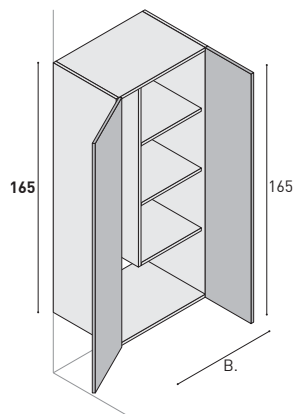

Hochschrank, 2Türen, 1 Besen-Fach, 3 Holz-Einlegeböden (fix)

Lieferbar nur mit Griff (außer Griff PROFILO) oder Push-Pull-System

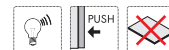

T	B	Bestell-Nr.	1	3	4
<b>35</b>	50	<b>CP810</b>	674	774	852
	70	<b>CP811</b>	741	851	937
<b>51</b>	50	<b>CP812</b>	832	956	1.052
	70	<b>CP813</b>	908	1.042	1.147

Lieferbar nur wie abgebildet

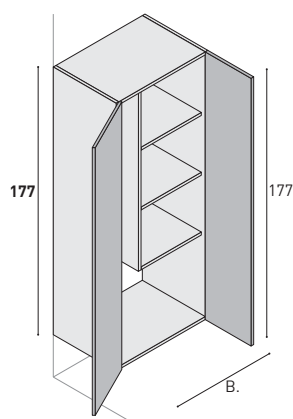

Hochschrank, 2Türen, 1 Besen-Fach, 3 Holz-Einlegeböden (fix)

Lieferbar nur mit Griff (außer Griff PROFILO) oder Push-Pull-System

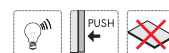

T	B	Bestell-Nr.	1	3	4
<b>35</b>	50	<b>CP830</b>	724	830	913
	70	<b>CP831</b>	796	913	1.005
<b>51</b>	50	<b>CP832</b>	894	1.027	1.130
	70	<b>CP833</b>	975	1.119	1.231

Lieferbar nur wie abgebildet

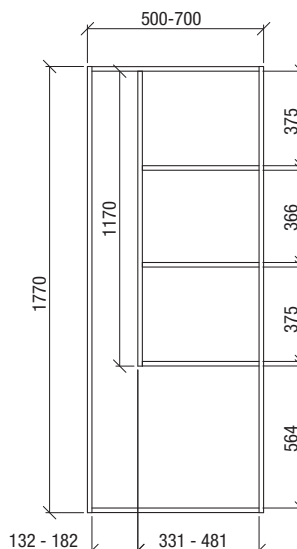
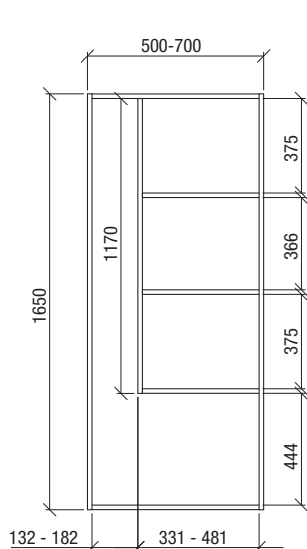

**Bodenstehende Schränke mit Sockel (Höhe 8 cm, Anthrazit-Farben).  
Auch als wandhängende Modell erhältlich (preisgleich).**

Preisgruppen		
1	3	4
Laminat Materic	Farbig lackiert matt	Farbig lackiert Hochglanz und Silk

Ausführung rechts

Hochschrank , 1 Tür, 1 Besen-Fach, 1 Holz-Einlegeböden (fix) H.160  
Lieferbar nur mit Griff (außer Griff PROFILO) oder Push-Pull-System

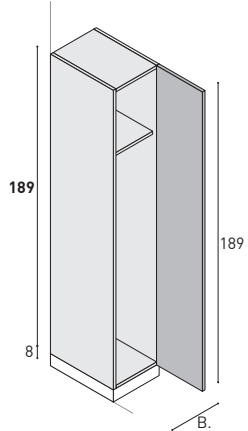
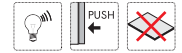

T	B	Bestell-Nr.	1	3	4
<b>35</b>	35	<b>CL73F2</b>	570	684	753
	50	<b>CL53F2</b>	611	753	829
<b>51</b>	35	<b>CL75F2</b>	654	787	866
	50	<b>CL55F2</b>	700	866	953
<b>67</b>	35	<b>CL77F2</b>	754	906	996
	50	<b>CL57F2</b>	807	997	1.096

Hochschrank , 2 Türen, 1 Besen-Fach, 1 Holz-Einlegeböden (fix) H.160  
Lieferbar nur mit Griff (außer Griff PROFILO) oder Push-Pull-System

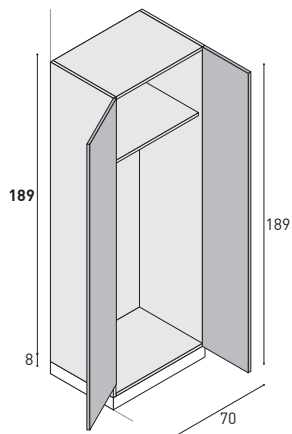
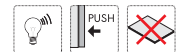

T	B	Bestell-Nr.	1	3	4
<b>35</b>	70	<b>CL73F5</b>	780	1.059	1.164
<b>51</b>	70	<b>CL75F5</b>	898	1.218	1.340
<b>67</b>	70	<b>CL77F5</b>	1.034	1.402	1.543

Hochschrank , 2 Türen, 1 Besen-Fach, 3 Holz-Einlegeböden (fix) und 1 Innenwand

Lieferbar nur mit Griff (außer Griff PROFILO) oder Push-Pull-System

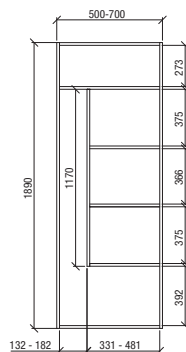
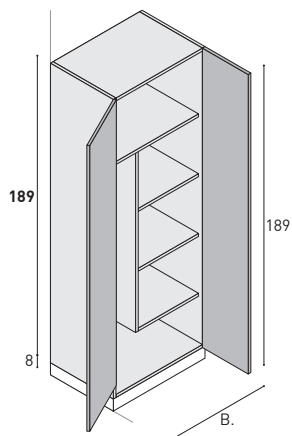
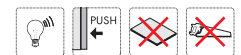

T	B	Bestell-Nr.	1	3	4
<b>35</b>	50	<b>CP836</b>	950	1.089	1.199
	70	<b>CP837</b>	1.052	1.154	1.271
<b>51</b>	50	<b>CP838</b>	1.146	1.291	1.422
	70	<b>CP839</b>	1.258	1.338	1.472
<b>67</b>	50	<b>CP840</b>	1.228	1.399	1.539
	70	<b>CP841</b>	1.342	1.450	1.587

Lieferbar nur wie abgebildet

<p><b>Bodenstehende Schränke mit Sockel (Höhe 8 cm, Anthrazit-Farben). Auch als wandhängende Modell erhältlich (preisgleich).</b></p>	Preisgruppen		
	1	3	4
	Laminat Materic	Farbig lackiert matt	Farbig lackiert Hochglanz und Silk

Ausführung rechts

Hochschrank , 1 Tür, 1 Besen-Fach, 1 Holz-Einlegeböden (fix) H.160  
Lieferbar nur mit Griff (außer Griff PROFILO) oder Push-Pull-System

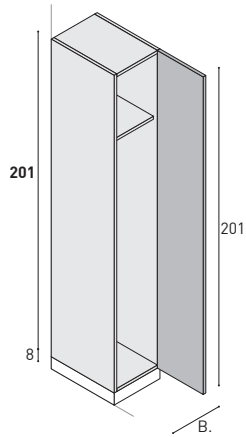

T	B	Bestell-Nr.	1	3	4
<b>35</b>	35	CL93F1	586	706	777
	50	CL53F1	627	776	855
<b>51</b>	35	CL95F1	675	811	893
	50	CL55F1	722	891	982
<b>67</b>	35	CL97F1	776	933	1.028
	50	CL57F1	831	1.026	1.125

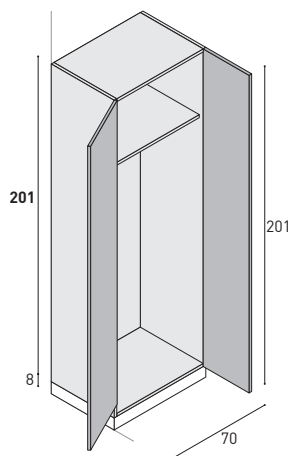

Hochschrank , 2 Türen, 1 Besen-Fach, 1 Holz-Einlegeböden (fix) H.160  
Lieferbar nur mit Griff (außer Griff PROFILO) oder Push-Pull-System

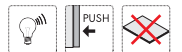

T	B	Bestell-Nr.	1	3	4
<b>35</b>	70	CL93F5	802	1.091	1.201
<b>51</b>	70	CL95F5	924	1.256	1.382
<b>67</b>	70	CL97F5	1.064	1.444	1.590

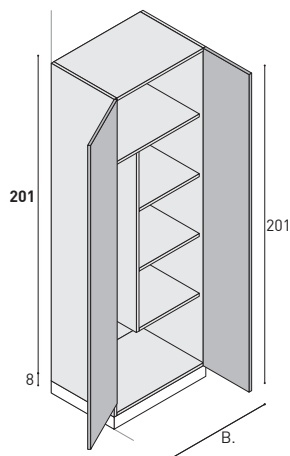

Hochschrank , 2 Türen, 1 Besen-Fach, 3 Holz-Einlegeböden (fix) und 1 Innenwand  
Lieferbar nur mit Griff (außer Griff PROFILO) oder Push-Pull-System

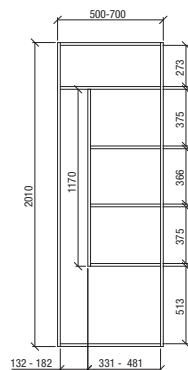
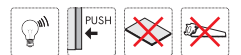

T	B	Bestell-Nr.	1	3	4
<b>35</b>	50	CP816	1.009	1.159	1.274
	70	CP817	1.118	1.227	1.351
<b>51</b>	50	CP818	1.217	1.372	1.511
	70	CP819	1.336	1.422	1.564
<b>67</b>	50	CP822	1.303	1.496	1.647
	70	CP823	1.429	1.550	1.704

Lieferbar nur wie abgebildet

**Bodenstehende Schränke mit Sockel (Höhe 8 cm, Anthrazit-Farben).**

Preisgruppen		
1	3	4
Laminat Materic	Farbig lackiert matt	Farbig lackiert Hochglanz und Silk

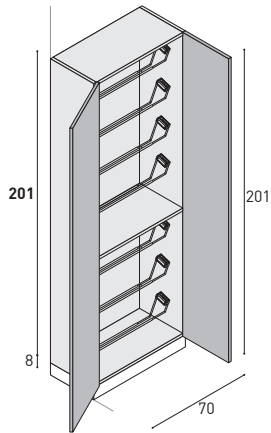

Schuh-Hochschrank mit 7 Metall-Rastern für ca. 25/30 Schuhpaare, 2 Türen, 1 Holz-Einlegeboden (fix)  
Lieferbar nur mit Griff (außer Griff PROFILO) oder Push-Pull-System

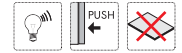

T	B	Bestell-Nr.	1	3	4
<b>35</b>	70	<b>CP820</b>	1.214	1.403	1.544

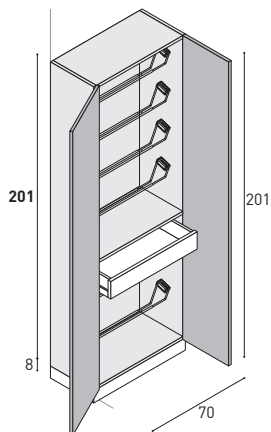

Schuh-Hochschrank mit 6 Metall-Rastern für ca. 20/25 Schuhpaare, 2 Türen, 1 Holz-Einlegeboden (fix), 1 ausziehbare Schublade  
Lieferbar nur mit Griff (außer Griff PROFILO) oder Push-Pull-System

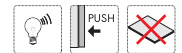

T	B	Bestell-Nr.	1	3	4
<b>35</b>	70	<b>CP821</b>	1.262	1.443	1.587

Ausführung rechts

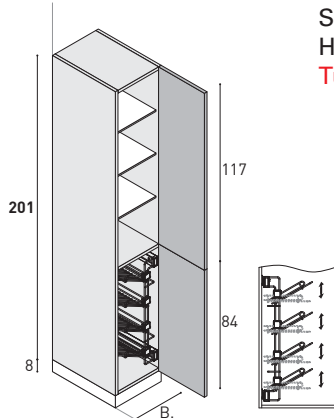

Hochschrank, mit ausziehbares Schuhgestell, umklappbar, für 8 bis 12 Schuhpaare, Moka farbig, 3 Glas-Einlegeböden (fix, durchgehend), 1 Holz-Einlegeboden (fix)  
Türanschlag rechts oder links. Bei Bestellung angeben!

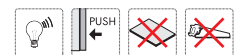

T	B	Bestell-Nr.	1	3	4
<b>51</b>	35	<b>CL95S2</b>	956	1.050	1.155
	50	<b>CL95S3</b>	1.036	1.152	1.268
<b>67</b>	35	<b>CL97S2</b>	1.056	1.172	1.290
	50	<b>CL97S3</b>	1.149	1.290	1.418

Lieferbar ohne Steckdose  
Es ist nicht machbar, innen im Schrank eine Steckdose zu montieren.

Preisgruppen		
1	3	4
Laminat Materic	Farbig lackiert matt	Farbig lackiert Hochglanz und Silk

Unterschrank, 1 klappbare Frontblende mit ausziehbarem Bügelbrett, 1 offenes Schuh-Fach

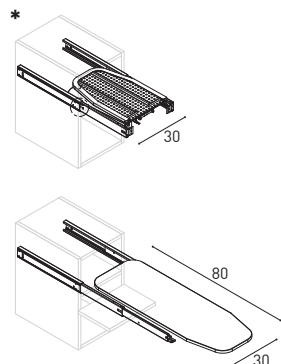
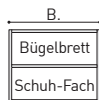
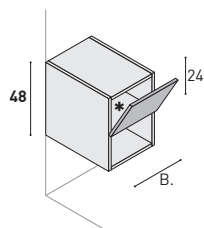

TYP "A"

Empfohlene Position

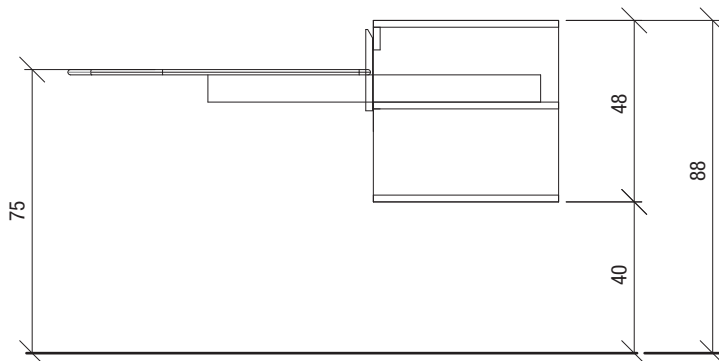

T	B	Bestell-Nr.	1	3	4
<b>51</b>	35	<b>BA1447S</b>	734	—	—
	50	<b>BA1451S</b>	784	—	—
	60	<b>BA1466S</b>	827	—	—
<b>67</b>	35	<b>BA1747S</b>	788	—	—
	50	<b>BA1751S</b>	843	—	—
	60	<b>BA1766S</b>	890	—	—

Unterschrank, 1 klappbare Frontblende mit ausziehbarem Bügelbrett, 1 offenes Schuh-Fach

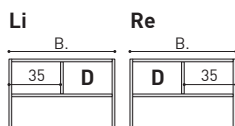
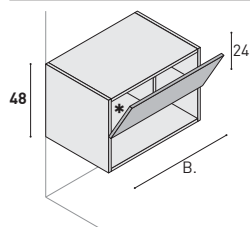

Größe des offenen Fachs  
 $D = B - 35 - 2$

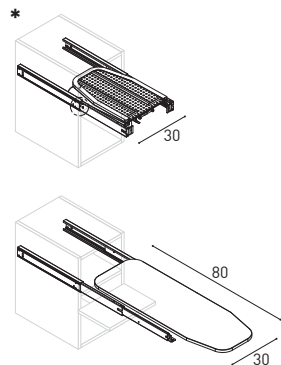

TYP "A"

T	B	Bestell-Nr.	1	3	4
<b>51</b>	70	<b>BA1461S</b>	847	—	—
	80	<b>BA1467S</b>	880	—	—
	90	<b>BA1468S</b>	933	—	—
	100	<b>BA1471S</b>	965	—	—
	120	<b>BA1469S</b>	1.056	—	—
<b>67</b>	70	<b>BA1761S</b>	915	—	—
	80	<b>BA1767S</b>	951	—	—
	90	<b>BA1768S</b>	1.011	—	—
	100	<b>BA1771S</b>	1.048	—	—
	120	<b>BA1769S</b>	1.149	—	—

Lieferbar ohne Steckdose  
Es ist nicht machbar, innen im Schrank eine Steckdose zu montieren.

Preisgruppen		
1	3	4
Laminat Materic	Farbig lackiert matt	Farbig lackiert Hochglanz und Silk

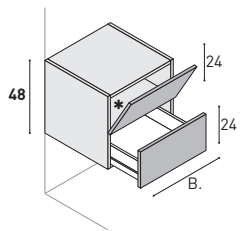

Unterschrank, 1 klappbare Frontblende mit ausziehbarem Bügelbrett, 1 Auszug

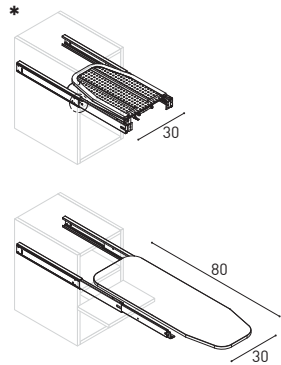
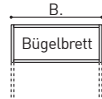
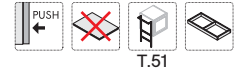

TYP "A"

Empfohlene Position

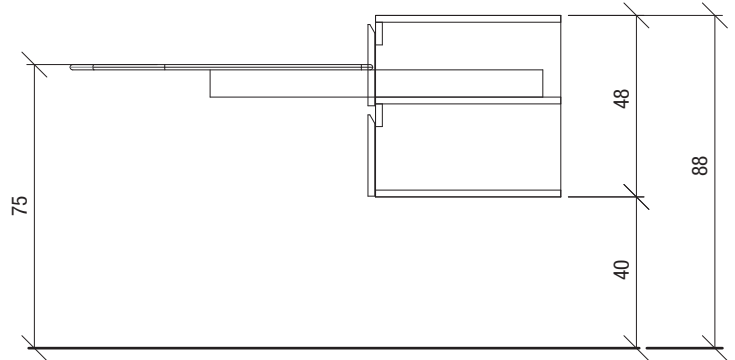

T	B	Bestell-Nr.	1	3	4
<b>51</b>	35	<b>BA1447R</b>	823	905	984
	50	<b>BA1451R</b>	869	963	1.048
	60	<b>BA1466R</b>	913	1.007	1.096
<b>67</b>	35	<b>BA1747R</b>	876	968	1.053
	50	<b>BA1751R</b>	931	1.034	1.127
	60	<b>BA1766R</b>	977	1.082	1.179

Ausführung Links, Bügelbrett links und offenes Regal rechts

Unterschrank, 1 klappbare Frontblende mit ausziehbarem Bügelbrett, 1 offenes Fach, 1 Auszug

Türanschlag rechts oder links. Bei Bestellung angeben!

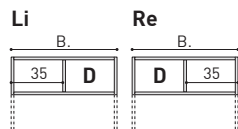
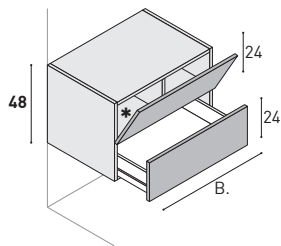
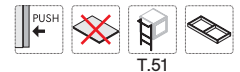

Größe des offenen Fachs  
 $D = B - 35 - 2$

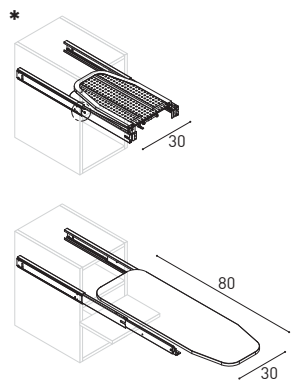

TYP "A"

T	B	Bestell-Nr.	1	3	4
<b>51</b>	70	<b>BA1461R</b>	941	1.055	1.148
	80	<b>BA1467R</b>	973	1.105	1.203
	90	<b>BA1468R</b>	1.027	1.154	1.258
	100	<b>BA1471R</b>	1.059	1.198	1.306
	120	<b>BA1469R</b>	1.151	1.240	1.352
<b>67</b>	70	<b>BA1761R</b>	1.008	1.136	1.238
	80	<b>BA1767R</b>	1.044	1.193	1.300
	90	<b>BA1768R</b>	1.105	1.247	1.359
	100	<b>BA1771R</b>	1.140	1.296	1.414
	120	<b>BA1769R</b>	1.242	1.344	1.466

Lieferbar ohne Steckdose  
Es ist nicht machbar, innen im Schrank eine Steckdose zu montieren.

Preisgruppen		
1	3	4
Laminat Materic	Farbig lackiert matt	Farbig lackiert Hochglanz und Silk

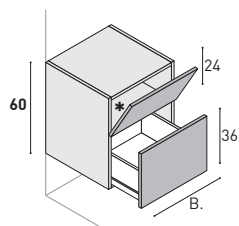

Unterschrank, 1 klappbare Frontblende mit ausziehbarem Bügelbrett, 1 Auszug

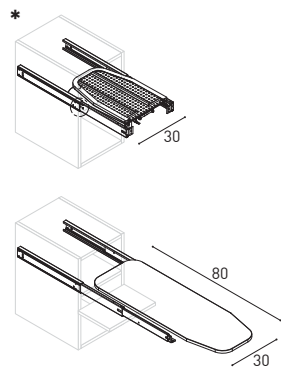
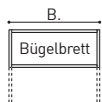

TYP "A"

Empfohlene Position

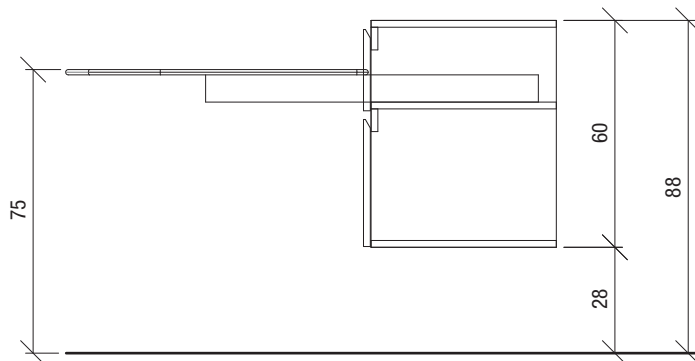

T	B	Bestell-Nr.	1	3	4
<b>51</b>	35	<b>BA956R</b>	862	976	1.061
	50	<b>BA957R</b>	911	1.042	1.135
	60	<b>BA951R</b>	944	1.089	1.186
<b>67</b>	35	<b>BA976R</b>	921	1.049	1.142
	50	<b>BA977R</b>	975	1.124	1.225
	60	<b>BA971R</b>	1.012	1.175	1.281

Ausführung Links, Bügelbrett links und offenes Regal rechts

Unterschrank, 1 klappbare Frontblende mit ausziehbarem Bügelbrett, 1 offenes Fach, 1 Auszug



Türanschlag rechts oder links. Bei Bestellung angeben!

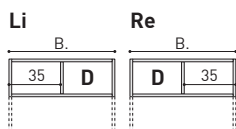
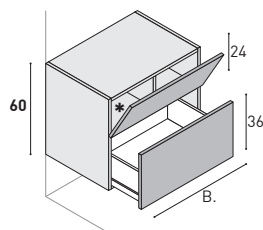

Größe des offenen Fachs  
 $D = B - 35 - 2$

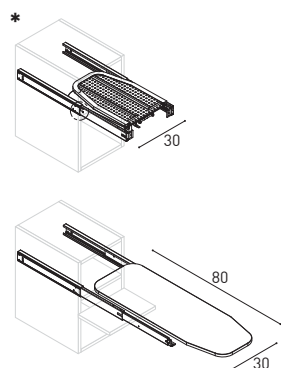

TYP "A"

T	B	Bestell-Nr.	1	3	4
<b>51</b>	70	<b>BA958R</b>	984	1.140	1.242
	80	<b>BA952R</b>	1.021	1.193	1.300
	90	<b>BA953R</b>	1.060	1.240	1.352
	100	<b>BA959R</b>	1.100	1.291	1.408
	120	<b>BA954R</b>	1.185	1.402	1.531
<b>67</b>	70	<b>BA978R</b>	1.055	1.232	1.344
	80	<b>BA972R</b>	1.098	1.291	1.408
	90	<b>BA973R</b>	1.142	1.344	1.466
	100	<b>BA979R</b>	1.187	1.401	1.529
	120	<b>BA974R</b>	1.282	1.526	1.666

Lieferbar ohne Steckdose  
Es ist nicht machbar, innen im Schrank eine Steckdose zu montieren.

Preisgruppen		
1	3	4
Laminat Materic	Farbig lackiert matt	Farbig lackiert Hochglanz und Silk

Unterschrank, 1 klappbare Frontblende mit ausziehbaren Bügelbrett, 1 Tür  
Türanschlag rechts oder links. Bei Bestellung angeben!

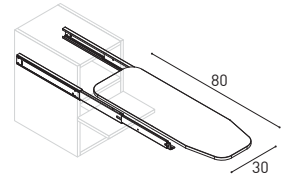
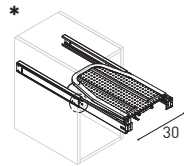
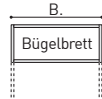
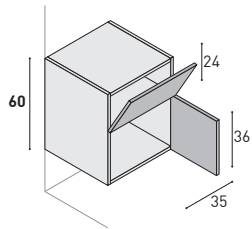

TYP "A"

Empfohlene Position

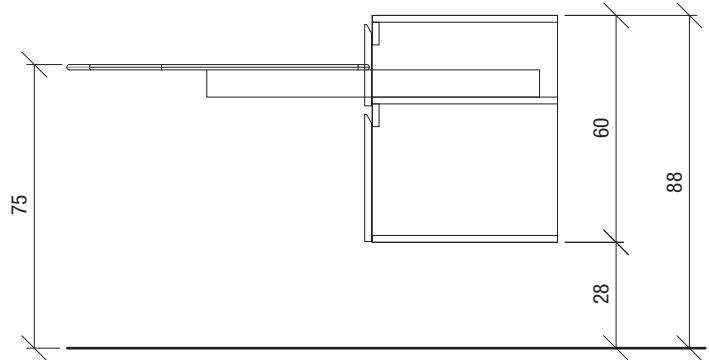

T	B	Bestell-Nr.	1	3	4
<b>51</b>	35	<b>BA944R</b>	755	865	940
<b>67</b>	35	<b>BA975R</b>	801	924	1.005

**Lieferbar ohne Steckdose**  
Es ist nicht machbar, innen im Schrank eine Steckdose zu montieren.

Preisgruppen		
1	3	4
Laminat Materic	Farbig lackiert matt	Farbig lackiert Hochglanz und Silk

Ausführung rechts

Hochschrank, 1 Tür, 1 Auszug, 1 klappbare Frontblende mit ausziehbarem Bügelbrett, Abstellfläche für Bügeleisen, 3 Glas-Einlegeböden (fix)  
Türanschlag rechts oder links. Bei Bestellung angeben!

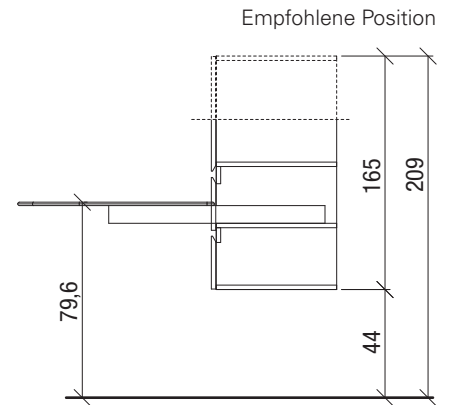
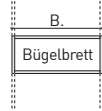
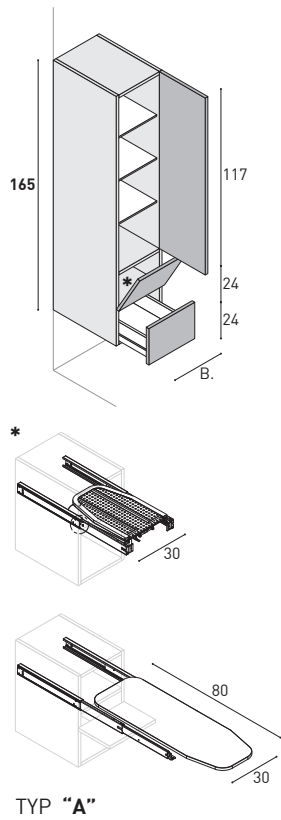
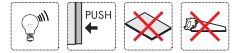

T	B	Bestell-Nr.	1	3	4
<b>51</b>	35	<b>CP684R</b>	1.153	1.403	1.532
	50	<b>CP685R</b>	1.238	1.520	1.659

Ausführung Links, Bügelbrett links und offenes Regal rechts

Hochschrank, 2Türen, 1 Auszug, 1 klappbare Frontblende mit ausziehbarem Bügelbrett, 1 Fach, 3 Glas-Einlegeböden (fix)

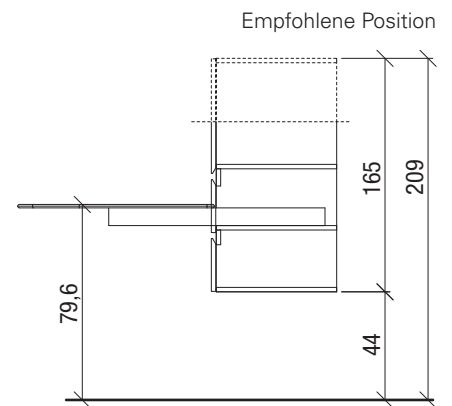
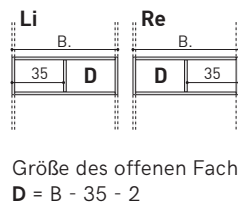
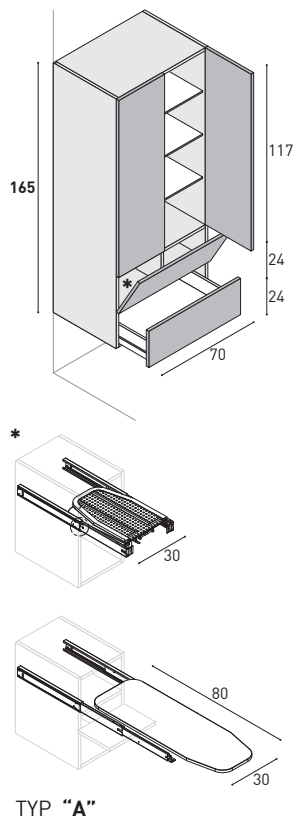

T	B	Bestell-Nr.	1	3	4
<b>51</b>	70	<b>CL45R5</b>	1.531	1.806	1.974

**Lieferbar ohne Steckdose**  
Es ist nicht machbar, innen im Schrank eine Steckdose zu montieren.

Preisgruppen		
1	3	4
Laminat Materic	Farbig lackiert matt	Farbig lackiert Hochglanz und Silk

Ausführung rechts

Hochschrank, 2 Türen, 1 klappbare Frontblende mit ausziehbarem Bügelbrett, 3 Glas-Einlegeböden (fix)  
Türanschlag rechts oder links. Bei Bestellung angeben!

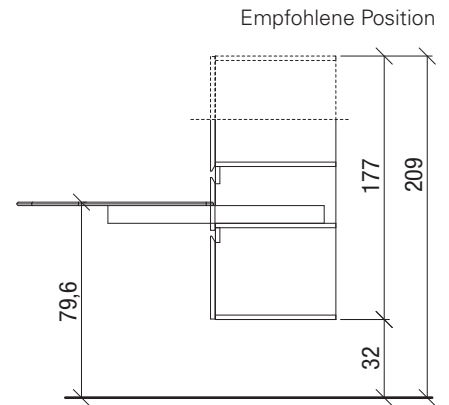
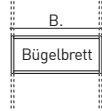
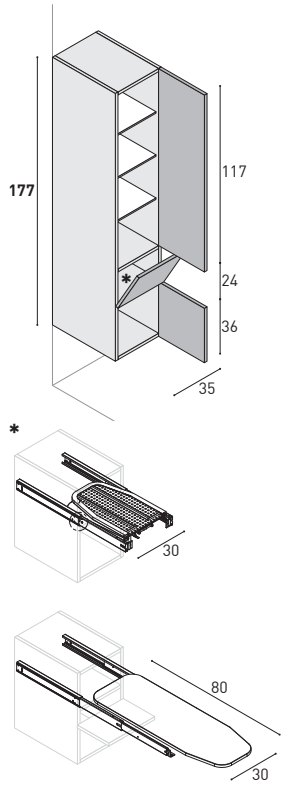
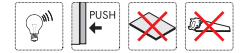

TYP "A"

T	B	Bestell-Nr.	1	3	4
<b>51</b>	35	<b>CP786R</b>	1.170	1.393	1.521

Ausführung Links, Bügelbrett links und offenes Regal rechts

Hochschrank, 4 Türen, 1 klappbare Frontblende mit ausziehbarem Bügelbrett, 1 senkrechte Innenwand, 3 Glas-Einlegeböden (fix)

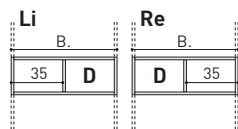
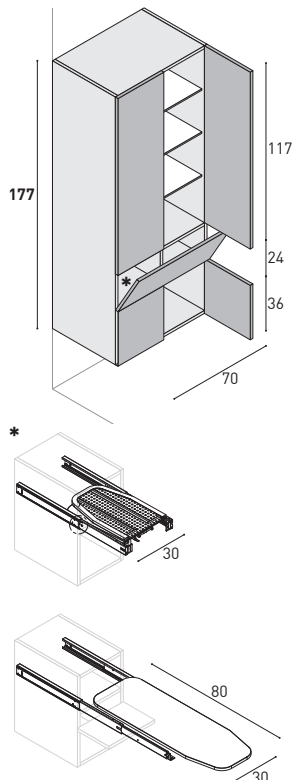
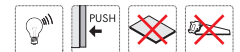

Größe des offenen Fachs  
 $D = B - 35 - 2$

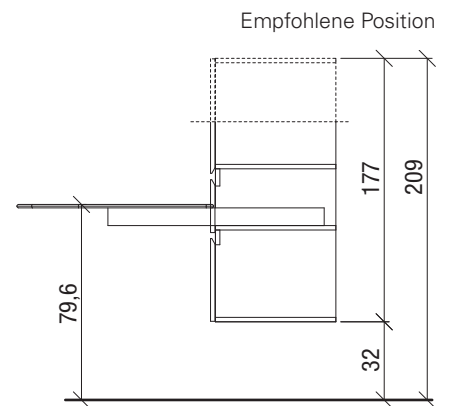

TYP "A"

T	B	Bestell-Nr.	1	3	4
<b>51</b>	70	<b>CL65R5</b>	1.433	1.647	1.800

**Lieferbar ohne Steckdose**  
Es ist nicht machbar, innen im Schrank eine Steckdose zu montieren.

Preisgruppen		
1	3	4
Laminat Materic	Farbig lackiert matt	Farbig lackiert Hochglanz und Silk

Ausführung rechts

Hochschrank, 1 Tür, 1 Auszug, 1 klappbare Frontblende mit ausziehbarem Bügelbrett, 3 Glas-Einlegeböden (fix)  
Türanschlag rechts oder links. Bei Bestellung angeben!

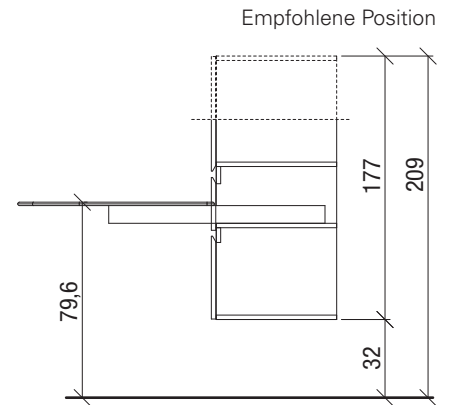
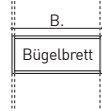
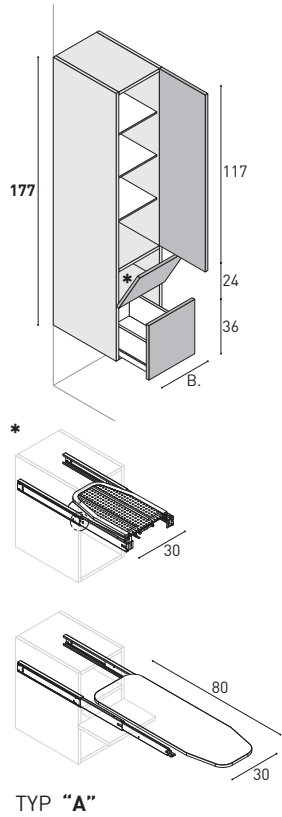

T	B	Bestell-Nr.	1	3	4
<b>51</b>	35	<b>CL65R2</b>	1.289	1.448	1.581
	50	<b>CL65R4</b>	1.383	1.525	1.665

Ausführung Links, Bügelbrett links und offenes Regal rechts

Hochschrank, 2Türen, 1 Auszug, 1 klappbare Frontblende mit ausziehbarem Bügelbrett, 1 senkrechte Innenwand, 3 Glas-Einlegeböden (fix)

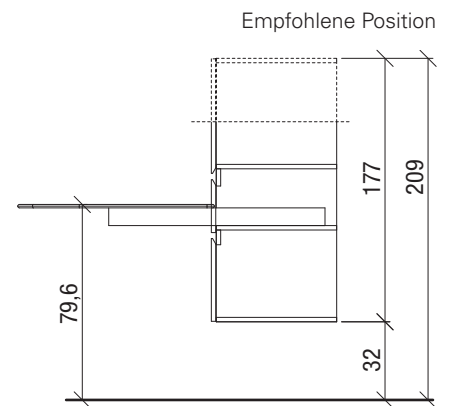
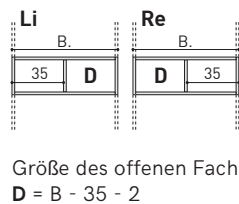
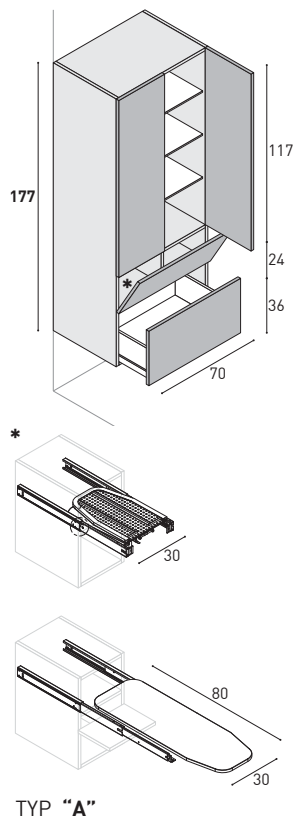

T	B	Bestell-Nr.	1	3	4
<b>51</b>	70	<b>CL65S5</b>	1.575	1.773	1.938

# Bodenstehende Hochschränke mit gerade Bügelbrett

LAUNDRY Badmöbel-Programm  
OLA

H. 201+8 cm

**Lieferbar ohne Steckdose**  
Es ist nicht machbar, innen im Schrank eine Steckdose zu montieren.

Preisgruppen		
1	3	4
Laminat Materic	Farbig lackiert matt	Farbig lackiert Hochglanz und Silk

Ausführung rechts

Hochschrank, 2Tür, 1 klappbare Frontblende mit ausziehbarem Bügelbrett,  
4 Glas-Einlegeböden (fix)

Türanschlag rechts oder links. Bei Bestellung angeben!

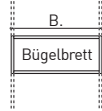
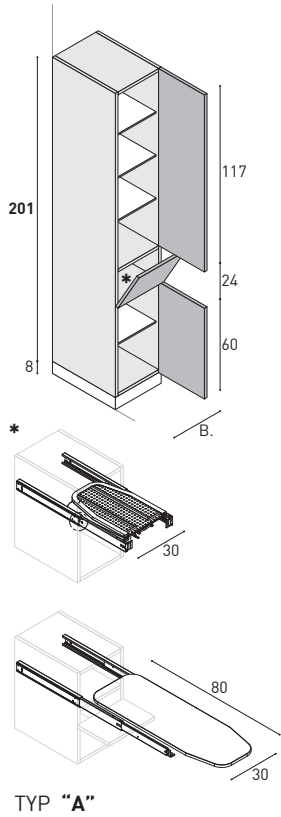
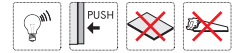

Empfohlene Position

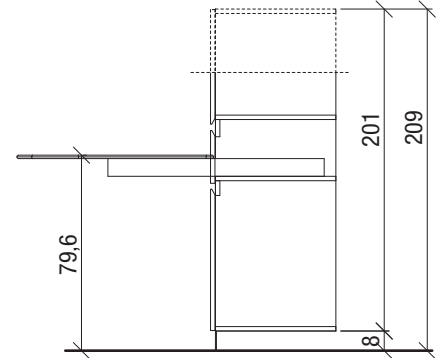

T	B	Bestell-Nr.	1	3	4
<b>51</b>	35	<b>CL95R2</b>	1.238	1.448	1.581
	50	<b>CL95R3</b>	1.293	1.578	1.723
<b>67</b>	35	<b>CL97R2</b>	1.357	1.610	1.759
	50	<b>CL97R3</b>	1.422	1.759	1.924

Ausführung Links, Bügelbrett links und offenes Regal rechts

Hochschrank, 4Tür, 1 klappbare Frontblende mit ausziehbarem Bügelbrett,  
1 senkrechte Innenwand, 3 Glas-Einlegeböden (fix)

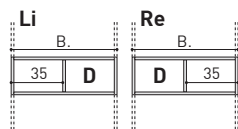
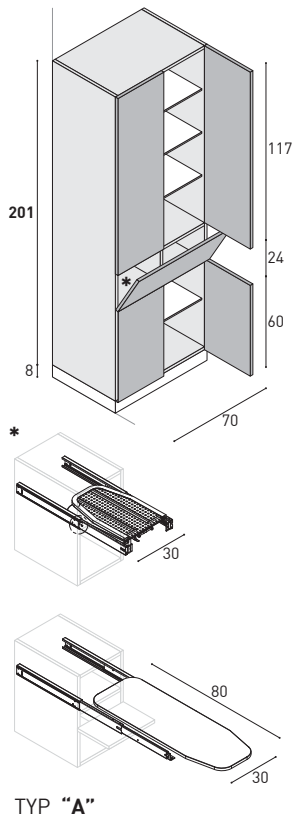

Größe des offenen Fachs  
 $D = B - 35 - 2$

Empfohlene Position

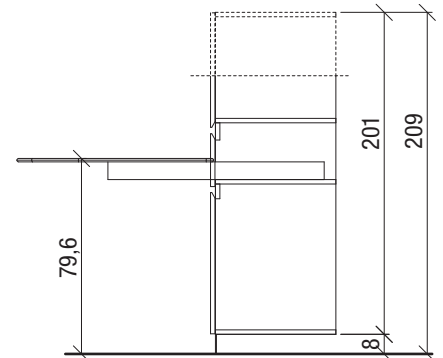

T	B	Bestell-Nr.	1	3	4
<b>51</b>	70	<b>CL95R5</b>	1.539	1.763	1.928
<b>67</b>	70	<b>CL97R5</b>	1.703	1.969	2.155



# Technische Hinweise und Montagemaße



PUNTOTRE

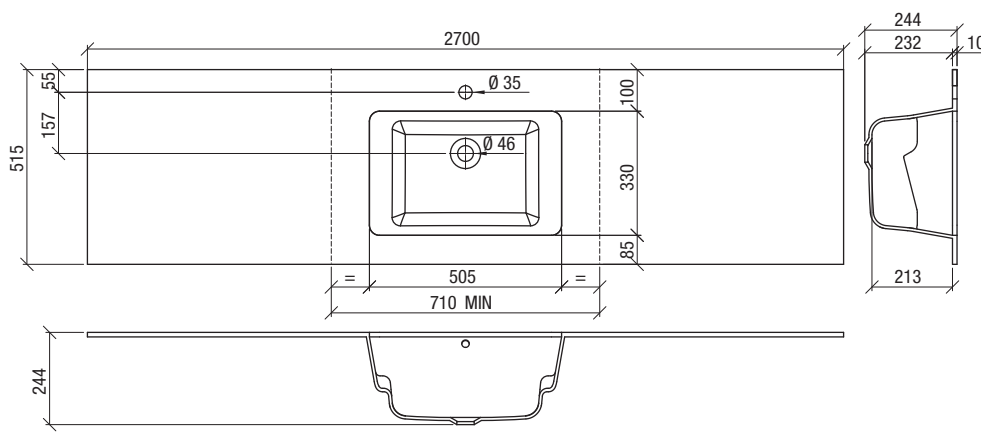

**R20**

Beckenform: 50,5x33 cm  
Für Waschtisch-Unterschranke  
mit Mindestbreite 70 cm

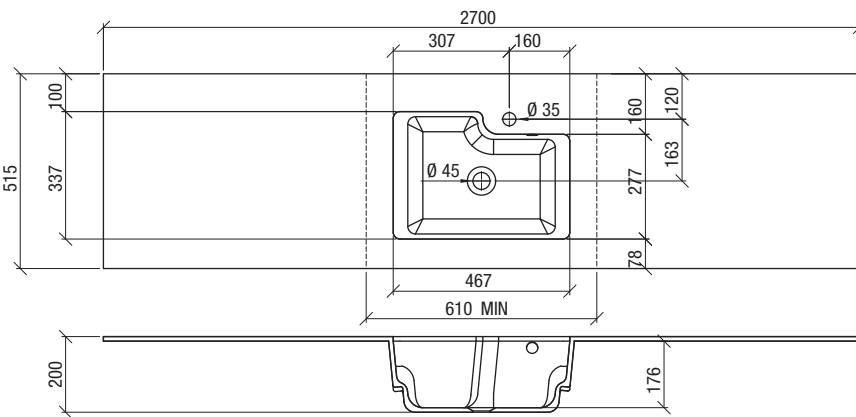
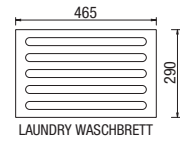

**R23**

Beckenform: 46,7x33,7 cm  
Für Waschtisch-Unterschranke  
mit Mindestbreite 60 cm

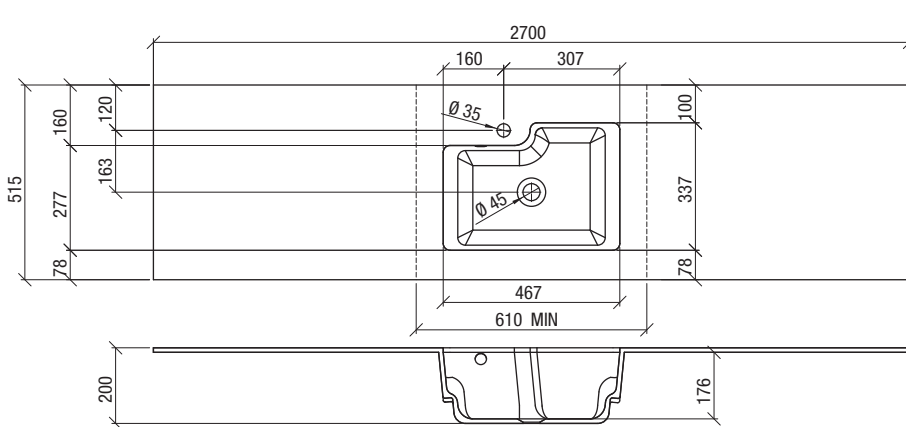
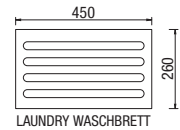

**R24**

Beckenform: 46,7x33,7 cm  
Für Waschtisch-Unterschranke  
mit Mindestbreite 60 cm

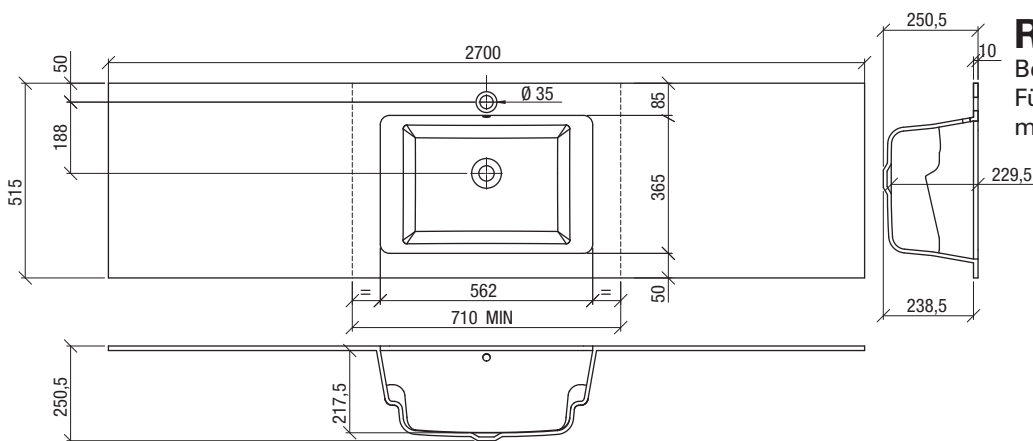
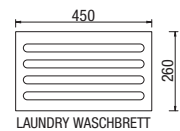

**R25**

Beckenform: 56,2x36,5 cm  
Für Waschtisch-Unterschranke  
mit Mindestbreite 70 cm



Wenn das Becken nicht mittig gewünscht wird und das Maximal-Maß rechts oder links größer als das angegebene Maß werden soll, bitte anfragen. - Das gleiche gilt für ein größeres Gesamtbreiten-Maß.

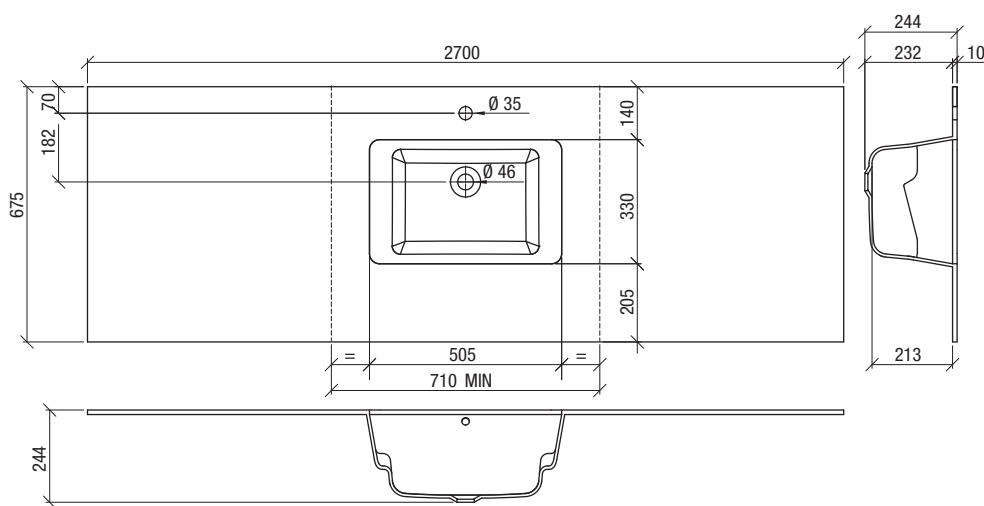

**R20**

Beckenform: 50,5x33 cm  
Für Waschtisch-Unterschranke  
mit Mindestbreite 70 cm

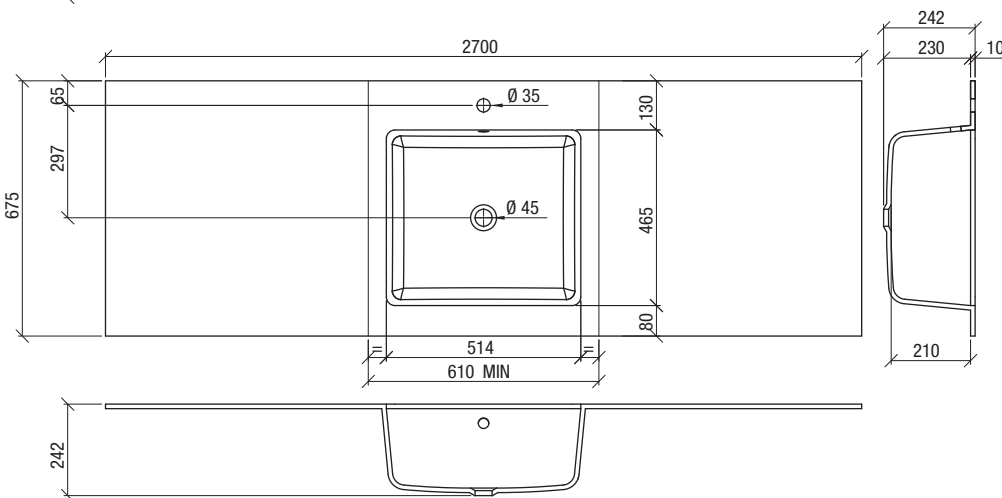
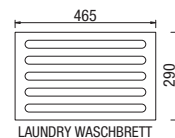

**R21**

Beckenform: 51,4x46,5 cm  
Für Waschtisch-Unterschranke  
mit Mindestbreite 70 cm

**Laundry waschbrett  
nicht möglich**

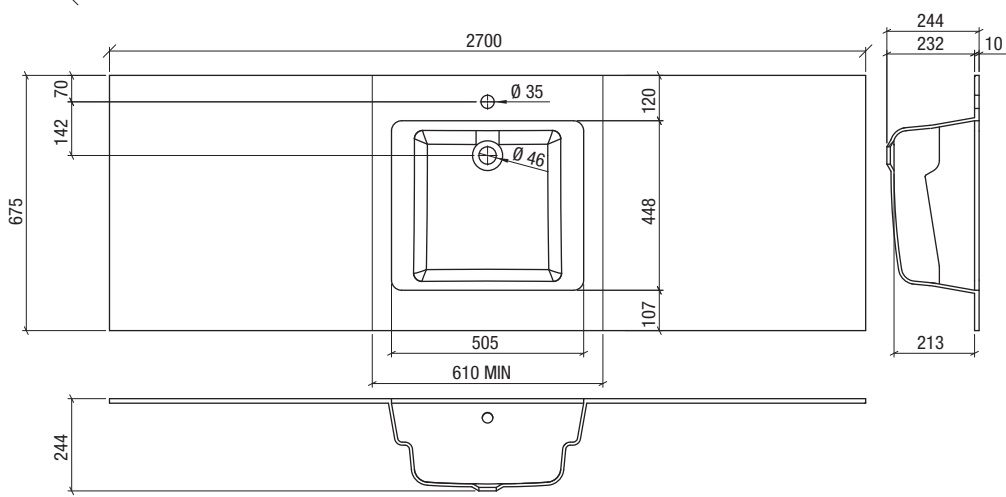

**R22**

Beckenform: 50,5x44,8 cm  
Für Waschtisch-Unterschranke  
mit Mindestbreite 70 cm

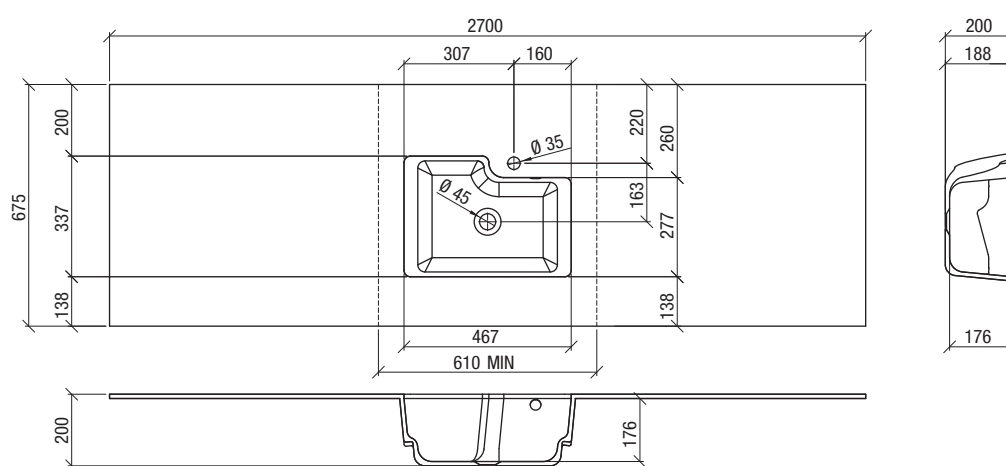
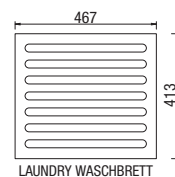

**R23**

Beckenform: 46,7x33,7 cm  
Für Waschtisch-Unterschranke  
mit Mindestbreite 60 cm

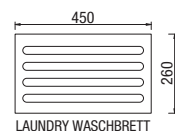

Wenn das Becken nicht mittig gewünscht wird und das Maximal-Maß rechts oder links größer als das angegebene Maß werden soll, bitte anfragen. - Das gleiche gilt für ein größeres Gesamtbreiten-Maß.

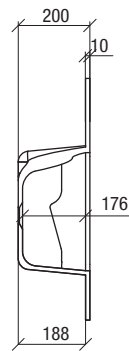
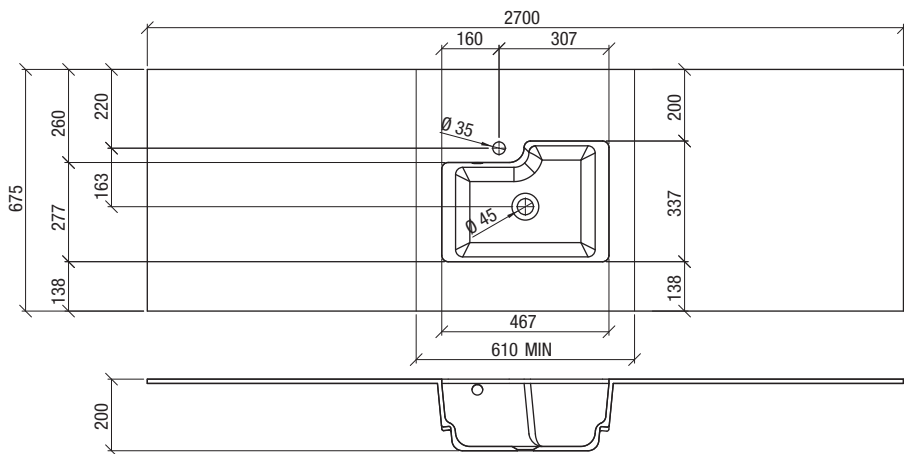

### R24

Beckenform: 46,7x33,7 cm  
Für Waschtisch-Unterschranke  
mit Mindestbreite 60 cm

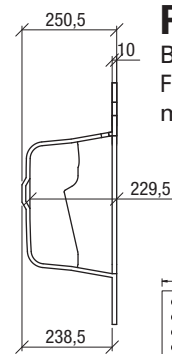
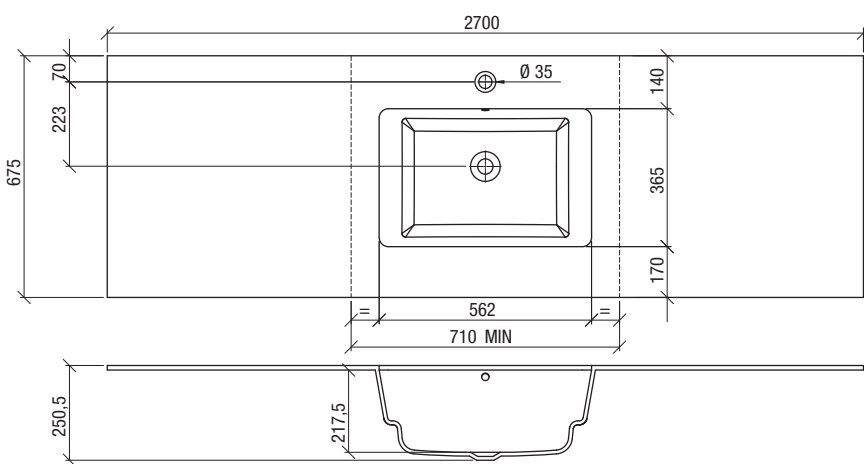
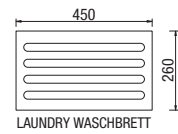

### R25

Beckenform: 56,2x36,5 cm  
Für Waschtisch-Unterschranke  
mit Mindestbreite 70 cm



Wenn das Becken nicht mittig gewünscht wird und das Maximal-Maß rechts oder links größer als das angegebene Maß werden soll, bitte anfragen. - Das gleiche gilt für ein größeres Gesamtbreiten-Maß.

## Technische Zeichnungen: Fugenlose Waschtische aus "MINERALTEK" T.51,5 cm

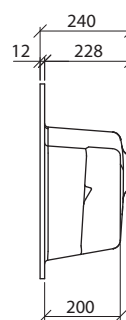
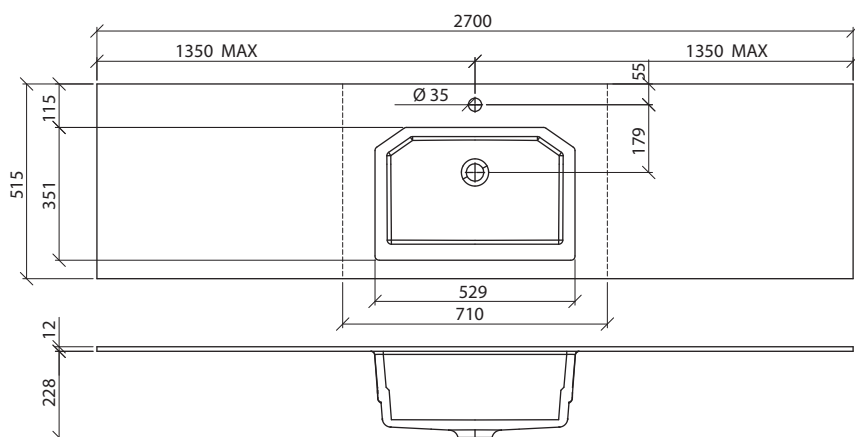

### R12

Beckenform: 51x33 cm  
Für Waschtisch-Unterschranke  
mit Mindestbreite 70 cm

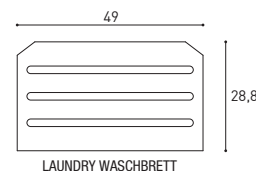

## Technische Zeichnungen: Fugenlose Waschtische aus "MINERALTEK" T.67,5 cm

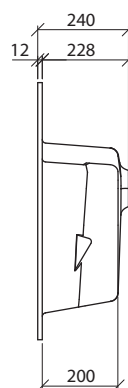
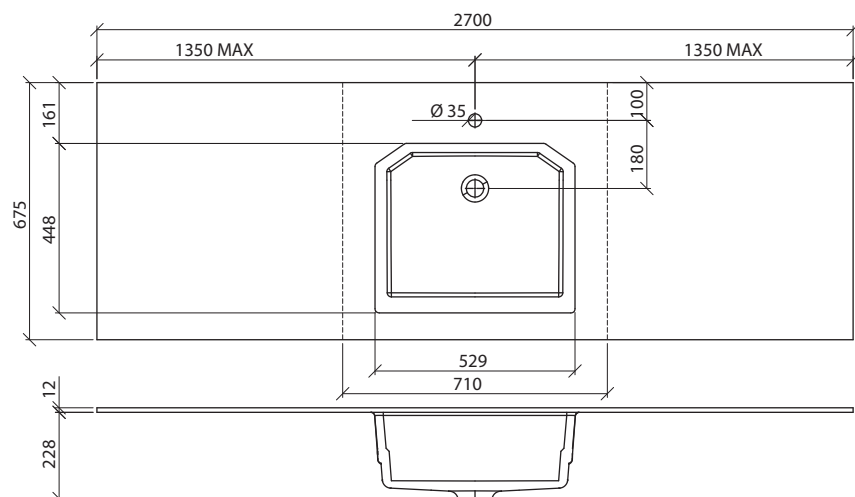

### R13

Beckenform: 51x43 cm  
Für Waschtisch-Unterschranke  
mit Mindestbreite 70 cm

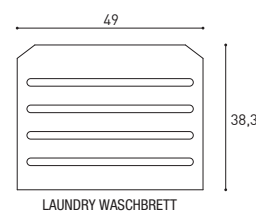

Wenn das Becken nicht mittig gewünscht wird und das Maximal-Maß rechts oder links größer als das angegebene Maß werden soll, bitte anfragen. - Das gleiche gilt für ein größeres Gesamtbreiten-Maß.

# INSTALLATIONSMAßE Waschtisch-Unterschranke LAUNDRY

ACHTUNG: Die in den Zeichnungen ausgewiesenen Maße sind Richtwerte und können je nach Stärke des verwendeten Waschtisches bzw. verwendeten Waschbeckens und individueller Kundenwünsche mehrere Zentimeter abweichen.

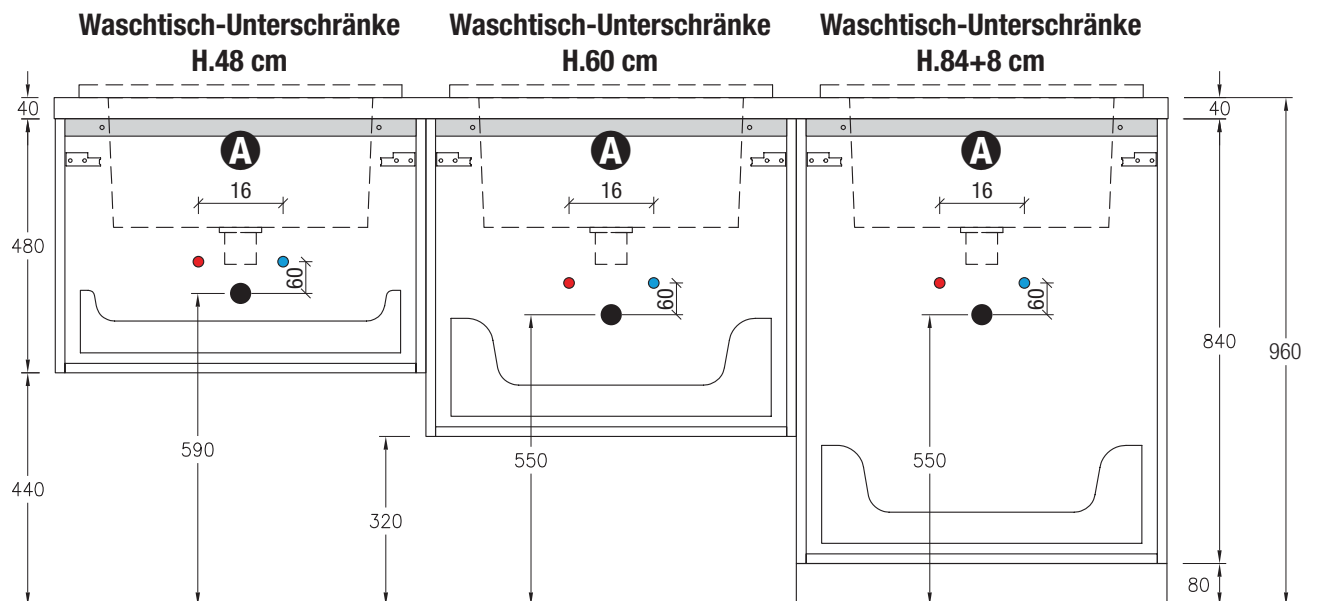
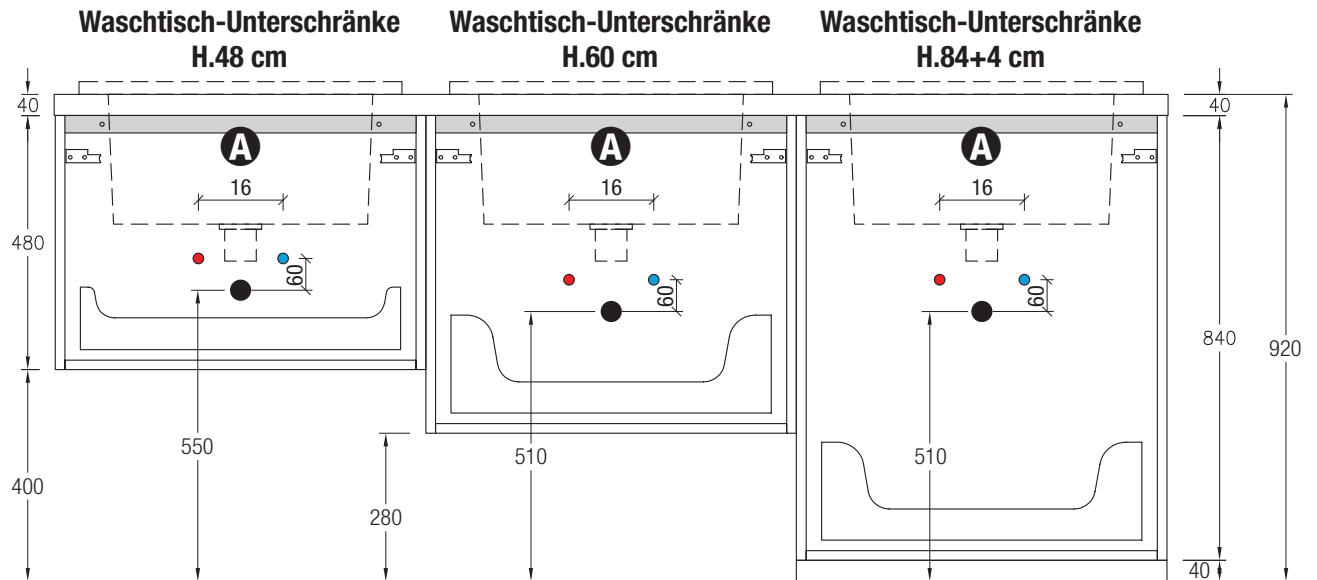

Maße in cm

Ⓐ Metallstrebe

INFO: Zwischen Auszug-Rückseite und der Badezimmerwand ergibt sich ein 4 cm Zwischenraum.

# Aufhänge Systeme

ACHTUNG: Vergessen Sie nicht, auch die vormontierte Holzstrebe mit der Wand zu verschrauben.

## STANDARD-System

Waschtisch-Unterschranke und Unterschranke Höhe 46-48- 60 cm.

Prinzip Wandbefestigung für alle Waschtisch-Unterschranke und Unterschranke

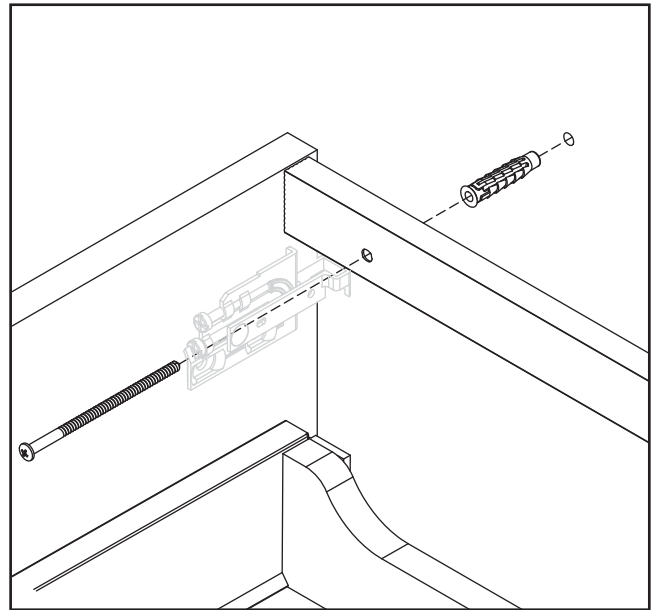
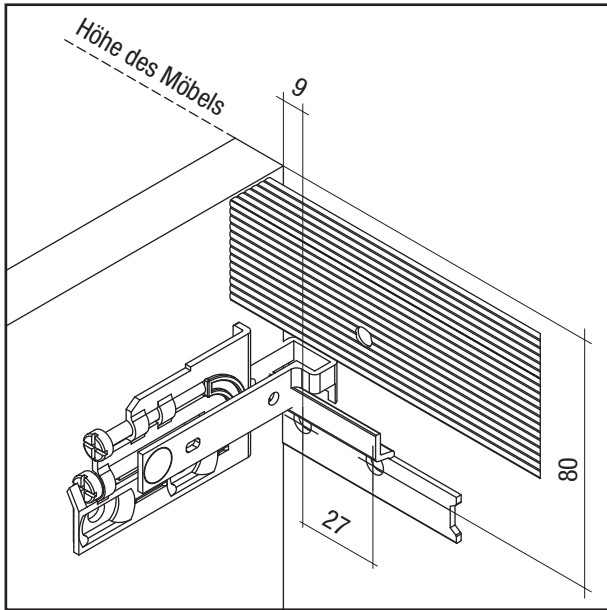

Oberschränke, Halb-Hochschränke, Hochschränke, sowie Halb-Hochschränke und Hochschränke bodenstehend, Spiegelschränke und alle Klapp-Spiegelschränke.

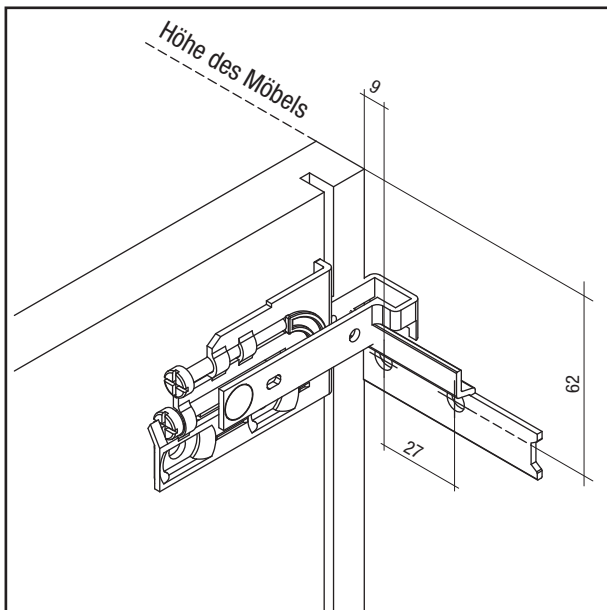

## System mit verstärkter HALTERUNG

Waschtisch-Unterschranke Höhe 24 und 36 cm

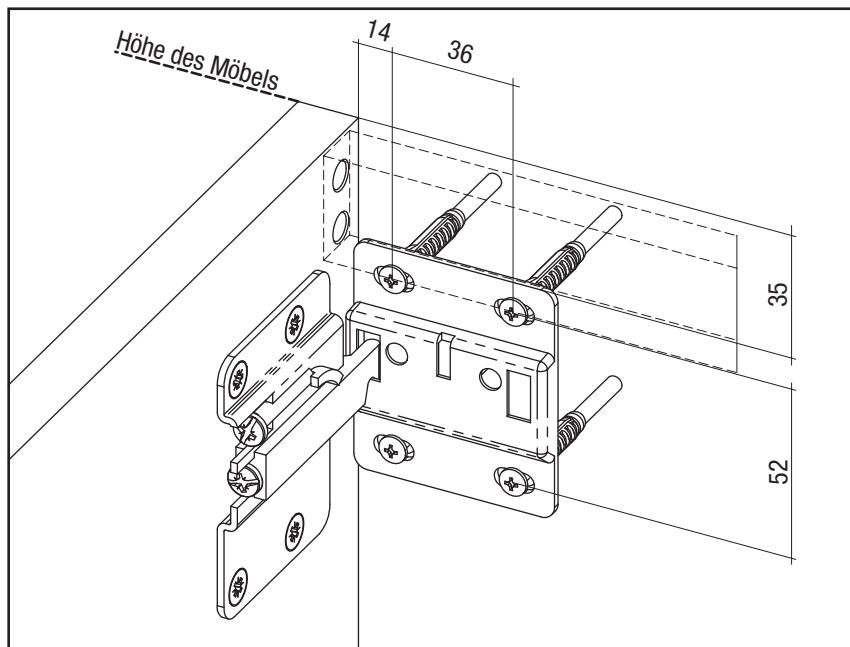

## Wandbefestigung für Bodenstehende Waschtisch-Unterschranke

### Waschtisch-Unterschranke bodenstehend Höhe 60 - 72 - 84 cm

Für Möbelwaschtische aus GRESS, HPL, OCRITECH®, SOLIDTEK, CORIAN®, MINERALTEK, LAVA, CONCRETE und GLAS und Waschtischplatten aus HOLZ oder GLAS in Kombination mit AUFLAGEWASCHTISCH.

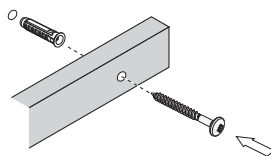
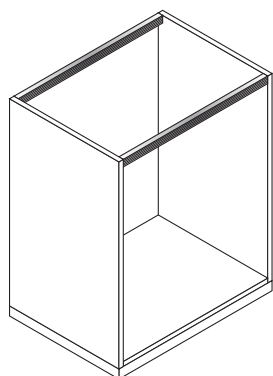

### Waschtisch-Unterschranke bodenstehend Höhe 72 - 84 cm

Für Möbelwaschtische aus KERAMIK.

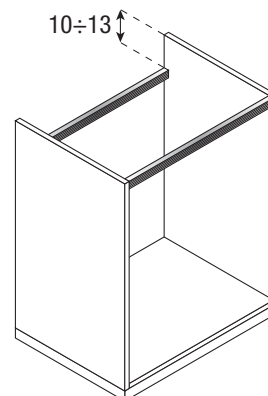

Die bodenstehenden Unterschranke haben keine Wandbefestigung.



Realizzazione  
[www.pgrafic.it](http://www.pgrafic.it)

Stampa  
Grafiche Italprint





**PUNTOTRE**

**Puntotre srl**

Via San Giovanni di Livenza, 19/G  
33077 Sacile (PN) · Italy

Tel. +39 0434 768210

Fax +39 0434 768202

**[www.puntotre.com](http://www.puntotre.com)**

**[info@puntotre.com](mailto:info@puntotre.com)**

Export Abt.

Telefon: +39 0434 768909

[estero@puntotre.info](mailto:estero@puntotre.info)



**WASCHPLATZ  
EXPERTEN**

Waschplatz-Experten Zentrale Stuttgart / Bad Direkt  
Deutschsprachige Puntotre-Werksausstellung  
Kammererstraße 8  
D-71636 Ludwigsburg (bei Stuttgart)

Telefon: 07141 14216-92

Telefax: 07141 14216-91

[service@waschplatz-experten.com](mailto:service@waschplatz-experten.com)

[www.waschplatz-experten.com/b2b](http://www.waschplatz-experten.com/b2b)