

# Händler-Preisliste

# individual

# deluxe

Fugenlose Waschplätze auf Maß und Qualitäts-Badmöbel



Gültig ab 1.6.2025  
Bis zum Erscheinen einer neuen Ausgabe

## Symbol-Erklärung

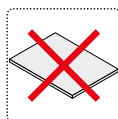

Artikel ohne Abdeckplatte.  
**Bei Bestellung zusätzlich bestellen**

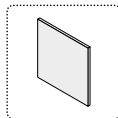

Seitenteile, zwingend bestellen im Badmobilier-Programm EDGE (**Modula und Le Cornici**)

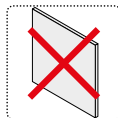

Seitenteile nicht erforderlich

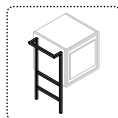

Unterschrank geeignet zur Kombination mit Structura **Metall-Elementen**.  
**Nur für Schrank-Tiefe 51 cm möglich (siehe Seite 213)**

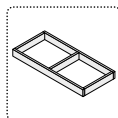

Schubkasten-Einsätze (ohne Boden) geeignet für Waschtisch/Unterschranke und Unterschranke (**siehe Seite 12**)

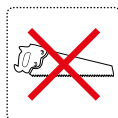

Keine Sonderanfertigung möglich

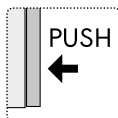

Push-Pull-System möglich

### Aufpreis pro Front

Tür	<b>MG246</b>	€ 15
Schublade	<b>MG247</b>	€ 92

(Berechnungsbeispiele siehe nachfolgende Seite)

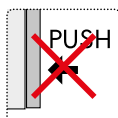

Kein Push-Pull-System möglich

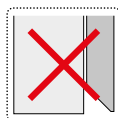

Nur mit Griff möglich

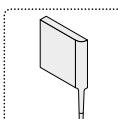

Kompatibel mit ART Füßen  
**Nur für Unterschranke Tiefe 51 cm (siehe Seiten 189-190)**

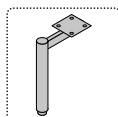

VERTIGO Einstellfuß möglich (siehe Seite 34)



Set mit 2 LED-Innenbeleuchtungen, mit Bewegungssensor (12 Volt - 4000 K - 9,6 Watt/ml)

**MG105** € 309 Pro Fach

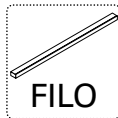

FILO-Griff möglich



Kein FILO-Griff möglich

Seite 2	<b>Allgemeine Informationen</b> Liefer- und Zahlungsbedingungen der Puntotre srl Hinweise für Auswahl und Bestellung - Symbol-Erklärung - Sonderanfertigungen und Preis-Ermittlung
Seite 15	Badmöbel-Kombinationsbeispiele Stücklisten der im Katalog gezeigten Kombinations-Beispiele
Seite 27	Badmöbel-Programme <b>VERTIGO</b> Preisgruppen - Allgemeine Merkmale - Oberflächen / Farben Unterschränke - Oberschränke - Hochschränke
Seite 97	Badmöbel-Programme <b>VERTIGO EVOLUTION</b> Preisgruppen - Allgemeine Merkmale - Oberflächen / Farben Unterschränke - (Oberschränke, Halb-Hochschränke siehe Mod. VERTIGO)
Seite 131	Badmöbel-Programm <b>FUTURA</b> Preisgruppen - Allgemeine Merkmale - Oberflächen / Farben Unterschränke - (Oberschränke, Halb-Hochschränke siehe Mod. OLA)
Seite 137	Badmöbel-Programm <b>REVERSO</b> Preisgruppen - Allgemeine Merkmale - Oberflächen / Farben Unterschränke - (Oberschränke, Halb-Hochschränke siehe Mod. OLA)
Seite 185	Badmöbel-Programm <b>ART</b> Preisgruppen - Allgemeine Merkmale - Oberflächen / Farben Unterschränke - Oberschränke - Hochschränke
Seite 193	Badmöbel-Programm <b>ROMA</b> Preisgruppen - Allgemeine Merkmale - Oberflächen / Farben Unterschränke - Oberschränke - Hochschränke - Structura
Seite 217	Badmöbel-Programm <b>ACCADEMIA</b> Preisgruppen - Allgemeine Merkmale - Oberflächen / Farben Unterschränke - Oberschränke - Hochschränke

**VERSAND:**  
Lieferung ausschließlich an Händler-Lager.  
Frachtfrei ab 700,- EUR Netto-Warenwert.  
Darunter 50,- EUR netto Versandkosten.

# Vom Käufer genehmigte Verkaufsbedingungen

---

## 1. PREISE DER PRODUKTE

- Die Preise der Produkte sind ausschließlich die in der am 1. Juni / 2025 gültigen PREISLISTE angegebenen.
- Die vom Verkäufer in Rechnung gestellten Preise verstehen sich ohne Steuer, Abgaben, Gebühren, Installationskosten, Transport und sonstige Leistungen, die in der Verantwortung des Käufers verbleiben.
- Die Preise können sich, bedingt durch Kostensteigerung der Rohstoffe, Dienstleistungen, Arbeitskräfte und/oder der Preise der Lieferanten und/oder des Unterlieferanten des Verkäufers, ändern Lieferanten und/oder Unterlieferanten des Verkäufers müssen die Preisänderungen mit einer Frist von 60 (sechzig) Tagen angekündigt werden.

## 2. MATERIALIEN UND FARBMUSTER

- Die dem Käufer vom Verkäufer zur Verfügung gestellten Verkaufsunterlagen (Kataloge und Preislisten) und Muster der Produkte bleiben Eigentum des Verkäufers.  
Sie dürfen ohne vorherige schriftliche Genehmigung des Verkäufers weder ausgeliefert noch Dritten gezeigt oder vervielfältigt werden. Die Materialien müssen auf Verlangen des Verkäufers unversehrt zurückgegeben werden.
- Die dem Käufer zur Verfügung gestellten Muster können Abweichungen gegenüber dem verkauften Produkt aufweisen, die sowohl auf technische Aktualisierungen als auch auf die Beschaffenheit des Musters zurückzuführen sind (z.B. Farben, Materialien, Abmessungen) oder durch Umwelteinflüsse wie Feuchtigkeit, Lichteinwirkung, verursacht wurden.  
Solche Unstimmigkeiten können kein Grund zur Anfechtung durch den Käufer bestehen.

## 3. BESTELLUNGEN

- Mit der Erteilung eines Auftrags erklärt der Käufer, die Bedingungen vollständig gelesen und akzeptiert zu haben.
- Mündlich und/oder telefonisch erteilte Aufträge und/oder Auftragsänderungen bedürfen stets der schriftlichen Bestätigung durch den Käufer.
- Der Vertrag wird erst ab dem Datum der Annahme der Bestellung durch den Verkäufer wirksam, zum Zeitpunkt der Erstellung der Auftragsbestätigung durch den Verkäufer.
- Bestellungen und/oder Zusagen von Mitarbeitern, Vertretern und/oder sonstigen Hilfspersonen des Verkäufers binden den Verkäufer in keiner Weise. Deshalb sind alle Bestellungen, die von den oben genannten Subjekten verwaltet werden, nur mit der Auftragsbestätigung des Verkäufers gültig und wirksam die Auftragsbestätigung des Verkäufers.
- Angebote, Gutschriften und/oder Rabatte, die von Vertretern oder anderen Vermittlern gewährt werden, sind nur gültig, wenn sie durch den Verkäufer schriftlich bestätigt wurden.
- Der Verkäufer behält sich das Recht vor, die Eigenschaften und den Preis der Produkte jederzeit zu stornieren oder zu ändern, bevor die Auftragsbestätigung ausgestellt wird.
- Der Verkäufer lehnt jede Verantwortung für eventuelle Ungenauigkeiten und/oder Fehler ab, die in den vom Käufer an den Verkäufer gesendeten Aufträgen enthalten sind.

## 4. AUFTRAGSÄNDERUNGEN

- Der Käufer muss zwingend innerhalb von und nicht später als 24 (vierundzwanzig) Stunden nach der Auftragsbestätigung alle Abweichungen oder Unstimmigkeiten zwischen der Bestellung und der Auftragsbestätigung schriftlich mitteilen, andernfalls beginnt der Verkäufer mit der Ausführung des Vertrages zu den vom Verkäufer bestätigten Bedingungen.
- Es wird davon ausgegangen, dass jede Änderung der Bestellung durch den Käufer, auch wenn sie vom Verkäufer innerhalb der oben genannten Bedingungen akzeptiert wird, eine Änderung der Bestellung zur Folge haben kann.  
Jede Änderung der Bestellung des Käufers, auch wenn sie vom Verkäufer gemäß den vorstehenden Bedingungen akzeptiert wurde, kann zu einer Änderung des Preises und der Lieferzeit der Waren führen.
- Ungeachtet des Vorstehenden kann keine vom Verkäufer bestätigte Bestellung vom Käufer storniert oder geändert werden, außer mit vorheriger schriftlicher Zustimmung des Verkäufers und unter der Voraussetzung, dass der Käufer den Verkäufer für jeglichen Verlust (einschließlich entgangenen Gewinns) vollständig entschädigt Verluste (einschließlich entgangener Gewinne), Aufwendungen (einschließlich aller Kosten für Arbeit und verwendetes Material) und Schäden, die sich aus einer solchen Stornierung ergeben und für die der Käufer haftet Stornierung, gegen die der Verkäufer dem Käufer eine Belastungsanzeige ausstellt.

## 5. LIEFERUNG

- Das in der Auftragsbestätigung angegebene Lieferdatum des Produkts ist lediglich ein Richtwert und für den Verkäufer nicht verbindlich.
- Ab dem Zeitpunkt der Lieferung des Produkts vom Verkäufer an den Käufer (auch per Spediteur) gehen alle Risiken vollständig und ausschließlich zu Lasten des Käufers.
- Der Verkäufer behält sich das Recht vor, für alle als riskant erachteten Transportsituationen und/oder gemäß den Vorschriften der verschiedenen Bestimmungsländer des Produkts Zuschläge auf den Preis zu erheben.
- Wenn die Lieferfrist des Produkts in Tagen ausgedrückt wird, sind diese als Arbeitstage (von Montag bis einschließlich Freitag) zu verstehen. Es wird davon ausgegangen, dass die Bedingungen während der Schließungszeiten für Feiertage und/oder in Verbindung mit gesetzlichen Feiertagen, die in dem Land gelten, in dem der Verkäufer seinen Betriebssitz hat, ausgesetzt sind.
- Jegliche Verspätung in Bezug auf den Liefertermin der Produkte berechtigt den Käufer nicht dazu, vom Verkäufer Schadenersatz und/oder Vertragsstrafen zu verlangen.
- Der Verkäufer übernimmt keinerlei Haftung und der Käufer hat keinen Anspruch auf Schadenersatz und/oder Vertragsstrafen gegenüber dem Verkäufer.  
Verzögerungen bei Dritten, einschließlich Lieferanten und Unterlieferanten, Ursachen höherer Gewalt wie Mobilmachung, Aufruhr, Streik oder Aussperrung, Krieg, Epidemien, Aussperrungen, Unfälle oder Ausfälle von Maschinen oder Werkzeugen, Brände, Einstürze, Überschwemmungen, Erdbeben, übermäßige Temperaturen, Wetterereignisse, behördliche Maßnahmen (insbesondere Export- oder Reexportverbote, Nichterteilung oder Widerruf notwendiger Exportlizenzen) und allgemein jedes andere Ereignis, das zu einem vollständigen oder teilweisen Stillstand der Anlagen des Verkäufers und/oder der Werke des Verkäufers führt.
- In jedem Fall kann sich der Käufer nicht auf die verspätete Lieferung der Produkte berufen, um vom Vertrag zurückzutreten oder die Zahlung für die Produkte zu verzögern.
- Die Lieferung von Produkten, wie z.B. Teillieferungen, kann vom Käufer nicht verweigert werden.

## 6. TRANSPORT

- Sofern nicht anders vereinbart, gilt der Transport der Produkte "ab Werk" oder "Ex-Works".
- Der Transport, auch wenn er vom Verkäufer auf Wunsch und/oder im Interesse des Käufers organisiert wird, erfolgt stets auf Gefahr des Käufers.
- Für Lieferungen mit einem Nettobetrag unter Euro 700,00 (siebenhundert/00) wird eine Frachtkostenpauschale von Euro 50,00 (fünfzig/00) berechnet.

# Vom Käufer genehmigte Verkaufsbedingungen

---

## 7. PRODUKTKONTROLLE

- Es liegt in der ausschließlichen Verantwortung des Käufers, die erhaltenen Produkte, die Gegenstand der Bestellung/Auftragsbestätigung sind, auf Übereinstimmung der Anzahl der Packstücke, Eigenschaften und Abmessungen sowie die Unversehrtheit des Produkts zu überprüfen.
- Der ordnungsgemäße Empfang des Produkts gilt daher mit der Unterzeichnung des Lieferscheins ("D.D.T.") als bestätigt.

## 8. PRODUKTINSTALLATION

- Der Verkäufer empfiehlt, die Installationsanweisungen für das Produkt zu befolgen, die zusammen mit dem Produkt geliefert werden,  
Es versteht sich, dass der Verkäufer in keiner Weise für Schäden (direkt und/oder indirekt) haftet, die durch die falsche Installation des Produkts oder unsachgemäße Verwendung verursacht werden.

## 9. REKLAMATIONEN UND RÜCKSENDUNGEN

- Stellt der Käufer Mängel am Produkt fest, so hat er diese innerhalb von 8 (acht) Tagen ab Lieferung dem Verkäufer zu melden.
- Beanstandungen müssen schriftlich, per E-Mail/Fax erfolgen, wobei die Art des festgestellten Mangels / Fehlers unter Angabe aller notwendigen Referenzen (z.B. Bestellnummer, DDT oder Rechnung) und unter Beifügung deutlicher Bilder des Produkts.
- Produktrückgaben werden ohne vorherige schriftliche Zustimmung des Verkäufers nicht akzeptiert.
- Ein Klebeband (oder eine andere gleichwertige Methode) muss auf das zurückgegebene Produkt geklebt werden, um den angeblichen Defekt und/oder Fehler zu melden, und es muss in einwandfreiem Zustand und ordnungsgemäß verpackt zurückgegeben werden, andernfalls wird der Verkäufer keine Rückgabe akzeptieren.
- Der Verkäufer schließt, sofern nicht anders vereinbart, die Rücknahme oder Rückerstattung für bereits benutzte oder in jedem Fall bereits installierte Produkte aus.
- Bei der Rücksendung an den Verkäufer werden die Produkte sorgfältig von Fachpersonal überprüft; Wenn an dem zurückgesandten Produkt keine Produktionsmängel/-fehler festgestellt werden, die auf den Verkäufer (oder seine Lieferanten oder Unterlieferanten) zurückgeführt werden können, steht es dem Käufer zur Abholung zur Verfügung; 7 (sieben) Tage nach der Mitteilung über die Nichtannahme der Rücksendung, ohne dass das Produkt vom Käufer abgeholt wurde, ist der Verkäufer berechtigt, über das Produkt zu verfügen.

## 10. GARANTIE

- Der Verkäufer garantiert die Produkte gemäß den europäischen Vorschriften.
- Die Garantie des Verkäufers erstreckt sich nicht auf:
  - a) indirekte Schäden, die eventuell an anderen materiellen Gegenständen oder an einem anderen Element verursacht wurden, das nicht integraler Bestandteil des Produkts ist Produkt;
  - b) die Kosten für die Demontage und die erneute Montage des Produkts und der zugehörigen Konstruktionsteile.
- Die Garantie auf die Produkte wird nicht anerkannt
  - a) für Fehler/Defekte oder Schäden, die auf normalen Verschleiß der Komponenten und/oder nicht-konformen Gebrauch des Produkts zurückzuführen sind;
  - b) für Mängel oder Schäden, die durch Nichtbeachtung der in der Bedienungsanleitung beschriebenen Gebrauchs-, Wartungs-, Pflege- und Reinigungshinweise entstehen Produktblatt;
  - c) für etwaige Unterschiede in Farbton/Farbe, die alle Produkte im Laufe der Zeit aufgrund von Umgebungs- und Kunstlicht, Wärme, Wetter usw. erfahren können und künstlichem Licht, Hitze, Dampf, Feuchtigkeit und Alterung. Solche Abweichungen können bei Fertigstellungen nach der ersten Lieferung deutlicher sein.  
Diese Änderungen können bei Fertigstellungen nach der ersten Lieferung deutlicher sein; dies kann kein Grund für eine Beanstandung oder Rückgabe des Produkts sein;
  - d) für Mängel und/oder Schäden, die durch unsachgemäßen Einbau, Manipulationen, Änderungen, Umbauten oder Reparaturen durch den Käufer oder durch Dritte entstehen.
- Die Garantie des Verkäufers für die Produkte erlischt im Falle von:
  - a) Fehler/Mängel oder Schäden an einzelnen Produktkomponenten durch fehlerhafte oder nicht fachgerecht ausgeführte Montage, um hydraulische und elektrische Anschlüsse, die von nicht spezialisiertem Personal ausgeführt werden und/oder die nicht den im Herstellungs-/Installationsland geltenden Normen entsprechen und/oder die nicht mit dem Produktblatt übereinstimmen.
  - b) für Mängel/Fehler oder Schäden, die durch den Transport des Produkts oder einzelner Komponenten desselben verursacht werden;
  - c) für Mängel/Fehler oder Schäden an einzelnen Komponenten des Produkts, die durch Demontage, Montage und Installation entstanden sind, Manipulationen und Änderungen, die der Käufer vornimmt;
  - d) für Fehler/Defekte oder Schäden an Elementen und/oder Konstruktionen, die andere Komponenten beherbergen (z.B. Wasserhähne, Waschbecken usw.), wenn diese nicht vom Verkäufer geliefert werden.

## 11. EIGENTUMSVORBEHALT

- Bis zur vollständigen Bezahlung des Preises durch den Käufer bleibt das vertragsgegenständliche Produkt Eigentum des Verkäufers.
- Während dieses Zeitraums darf der Käufer die gekauften Produkte nicht veräußern, verwenden, beschlagnahmen oder pfänden oder über sie verfügen. oder anderweitig zu veräußern, andernfalls kann der Verkäufer die sofortige Zahlung aller ausstehenden Beträge verlangen, unbeschadet des Rechts des Verkäufers, den Vertrag in Übereinstimmung mit den Verkaufsbedingungen zu kündigen.  
Der Verkäufer hat das Recht, den Vertrag gemäß Art. 1456 des italienischen Bürgerlichen Gesetzbuchs zu kündigen, unbeschadet des Anspruchs auf Schadensersatz.

## 12. ZAHLUNGEN

- Die Zahlungen für die Produkte sind zu den Fälligkeitsterminen und gemäß den Angaben in den Rechnungen des Verkäufers zu leisten, und zwar zu dessen Wohnsitz des Verkäufers (Rechnungsanschrift)
- Zahlungen des Käufers in anderer als der vom Verkäufer angegebenen Form müssen vom Verkäufer akzeptiert werden; wenn Zahlungen des Käufers durch andere als die vom Verkäufer angegebenen Zahlungsmittel müssen vom Verkäufer akzeptiert werden; erfolgt die Zahlung durch Scheck oder Wechsel, so gelten diese als "vorbehaltlich des Einzugs" akzeptiert.
- Der Käufer kann die Zahlung der vom Verkäufer ausgestellten Rechnungen ohne Angabe von Gründen über die angegebenen Fristen hinaus verschieben und/oder aussetzen.
- Bei gestundeter/geratener Zahlung des Rechnungsbetrages führt die Nichteinhaltung auch nur einer Zahlungsfrist zum automatischen Verfall der Rechnung bei gestundeter/geratener Zahlung des Rechnungsbetrages führt die Nichteinhaltung auch nur einer einzigen Zahlungsfrist zum automatischen Verfall des Fristvorteils und zur sofortigen Einziehung des gesamten Betrages durch den Verkäufer. In jedem Fall werden für jeden Tag des Verzuges gegenüber der vereinbarten Zahlungsfrist die gesetzlich geschuldeten Verzugszinsen

# Vom Käufer genehmigte Verkaufsbedingungen

berechnet.

- Beim Verkäufer eingehende Vorauszahlungen werden nicht verzinst und bei Nichteinhaltung der Zahlungsbedingungen ohne Aufschlag zurückerstattet.
- Beim Verkäufer eingegangene Anzahlungen werden nicht verzinst und sind ohne zusätzliche Kosten zurückzuerstatten, wenn der Verkäufer die Bestellung des Käufers nicht annimmt. Der Vorschuss bleibt im Falle der Stornierung der Bestellung durch den Käufer ohne Einhaltung des vorherigen Art. 4 vom Verkäufer erworben.
- Der Erhalt der Rechnung ohne jegliche schriftliche Reklamation seitens des Käufers bedeutet die Anerkennung der in der genannten Rechnung angegebenen Schuld gemäß Art. 1988 des italienischen Zivilgesetzbuches.
- Der Käufer kann aus keinem Grund, einschließlich angeblicher Mängel der Produkte, die Zahlung der Produkte aussetzen oder verzögern.
- Der Verkäufer ist berechtigt, vom Käufer auch während der Durchführung des Vertrages Anzahlungen oder die vollständige Bezahlung des Produktes zu verlangen.

## 13. NICHTZAHLUNGEN und NICHTERFÜLLUNG

- Auf alle Beträge, die der Käufer nicht zu den auf der Rechnung angegebenen und/oder zwischen den Parteien vereinbarten Fälligkeitsterminen bezahlt, werden Verzugszinsen in Höhe des im Gesetzesdekret 192/2012 und nachfolgenden Änderungen und Ergänzungen angegebenen Satzes erhoben.  
Auf alle Beträge, die der Käufer nicht zu den in der Rechnung angegebenen und/oder zwischen den Parteien vereinbarten Fälligkeitsterminen bezahlt hat, werden Zinsen fällig.
- In jedem Fall berechtigt die Nichtbezahlung des Preises, auch teilweise, den Verkäufer zur Aussetzung der Ausführung der Bestellung und führt automatisch zu der Verkäufer verlängert automatisch die Lieferfrist des Produkts.
- In jedem Fall hat der Verkäufer das Recht, den Vertrag wegen Nichterfüllung des Käufers gemäß Art. 1456 C.C., (des italienischen Zivilgesetzbuches) unbeschadet des Schadensersatzes.
- Im Falle des Konkurses oder der Zulassung eines Insolvenzverfahrens über das Vermögen des Käufers sowie im Falle von Zwangsvollstreckungsmaßnahmen und/oder Protesten gegen den Käufer oder allgemein im Falle von Veränderungen in der finanziellen Leistungsfähigkeit des Käufers, oder wenn eine Vertragsverletzung festgestellt wird, außer im Falle einer Kündigung gemäß Art. 1456 des italienischen Bürgerlichen Gesetzbuches, werden die Schulden des Käufers als sofort fällig betrachtet und der Verkäufer hat das Recht, vom Vertrag zurückzutreten.  
Die Schulden des Käufers werden als sofort fällig betrachtet und der Verkäufer hat das Recht, gemäß Art. 1373 des italienischen Zivilgesetzbuches, ohne Vorankündigung vom Vertrag zurückzutreten,
- Die Ausführung des Vertrages kann jederzeit im Falle einer Änderung der finanziellen Verhältnisse des Käufers gemäß und in Übereinstimmung mit Artikel 1461 des italienischen Zivilgesetzbuches ausgesetzt werden

## 14. VERTRAULICHKEIT UND EXKLUSIVITÄT

- Der Besteller ist verpflichtet, über alle Informationen technischer Art (wie z.B. Zeichnungen, Prospekte, Unterlagen, Formeln und Schriftverkehr) und kaufmännischer Art absolutes Stillschweigen zu bewahren (wie, rein beispielhaft, Zeichnungen, Prospekte, Dokumentationen, Formeln und Korrespondenz) und kommerzieller Art (einschließlich Vertragsbedingungen, Verkaufspreise, Zahlungsbedingungen, Verkaufsstrategien) (einschließlich Vertragsbedingungen, Verkaufspreise, Zahlungsbedingungen, Verkaufsstrategien), sowie alle anderen Informationen des Verkäufers, die bei der Erfüllung des Vertrages erlangt oder erhalten wurden.
- Die technischen Informationen und alle anderen gewerblichen Schutzrechte (Marken, Patente, Modelle, Urheberrechte usw.), die der Verkäufer dem Käufer zur Verfügung stellt, bleiben ausschließliches Eigentum des Verkäufers, und es ist verboten, sie auf irgendeine Weise zu verwenden/verbreiten

## 15. GERICHTSSTAND UND ANWENDBARES RECHT

- Für alle Streitigkeiten im Zusammenhang mit den hier geregelten Vertragsverhältnissen ist, unbeschadet des Rechts des Verkäufers auf eine andere Wahl, zuständig die ausschließliche Zuständigkeit der italienischen Justizbehörden und des Gerichts von Pordenone sowie das anwendbare Recht sind das italienische Recht.

## 16. PRIVACY-POLITIK

- Mit Bezug auf die vorgesehenen Erfüllungen hinsichtlich des Schutzes personenbezogener Daten gemäß EU-Verordnung 2016/679 ("GDPR") und Gesetzesdekret 196/2006, modifiziert durch das Gesetzesdekret 101/2018, hat der Verkäufer die Datenschutzerklärung in Bezug auf den Umfang, die Art und Weise und die Qualität der Verarbeitung personenbezogener Daten innerhalb dieser Bedingungen oder in weiteren damit verbundenen Dokumenten zur Verfügung gestellt, ausschließlich für die Erfüllungen des Abschlusses und der Durchführung des Vertrages und für die Erfüllungen, auch rechtlicher Art, die mit der Verwaltung des Vertragsverhältnisses mit dem Käufer eng verbunden sind.

## 17. ANWENDUNG

- Die vorliegenden Bedingungen sind integraler Bestandteil aller Kaufverträge über die von PUNTOTRE S.r.l. hergestellten und/oder vertriebenen Produkte vermarktet von PUNTOTRE S.r.l. (C.F./PIVA: 01250700935), mit eingetragenem Sitz in Via San Giovanni di Livenza, 19/G - 33077 Sacile (PN) - Italien ("Verkäufer") mit einem anderen Unternehmen oder einer anderen juristischen, kollektiven oder individuellen Person, die für Zwecke im Zusammenhang mit ihrer Tätigkeit kauft geschäftliche und/oder berufliche Tätigkeit.
- Allgemeine Geschäftsbedingungen des Bestellers, insbesondere Einkaufsbedingungen des Bestellers, gelten nicht für auf mit dem Verkäufer vereinbarte Verträge, es sei denn, dass dieser ausdrücklich schriftlich zustimmt; in jedem Fall aber, wenn nicht schriftlich davon abgewichen wird, Das Bestehen etwaiger Bedingungen des Käufers schließt die Wirksamkeit dieser Bedingungen nicht aus.
- Der Käufer nimmt zur Kenntnis und akzeptiert, dass der Verkäufer diese Bedingungen jederzeit ändern, ergänzen und/oder variieren kann. In Übereinstimmung mit den Bestimmungen der Artikel 1341 und 1342 des Bürgerlichen Gesetzbuches werden die folgenden Klauseln ausdrücklich genehmigt: 1. PREISLISTE; 4. AUFTRAGSÄNDERUNGEN; 5. LIEFERUNG; 9. REKLAMATIONEN UND RETOUREN; 12. ZAHLUNGEN; 13. UNZULÄSSIGKEITEN und NICHT-ERFÜLLUNG; 14. VERTRAULICHKEIT UND EXKLUSIVITÄT; 15. GERICHTSSTAND UND ANWENDBARES RECHT;

**BAD-DIREKT / PUNTOTRE - Änderungen, Irrtümer und Druckfehler vorbehalten. Preise in Euro zzgl. MwSt. Technische Änderungen, die der Produktverbesserung dienen, ohne Ankündigung möglich.**

## WICHTIG: Neuerungen und Hinweise für unsere Händler

---

Sie haben bereits mit Individual 5 gearbeitet? Hier einige Neuerungen und Änderungen für Sie im Überblick:

- ✓ Ebenfalls neu ist die gerundete Serie FUTURA - ab Seite 131

### TIPPS Ihrer Waschplatz-Experten-Zentrale Deutschland:

- Gerne zeigen wir Ihnen, wie Sie schnell, effizient und erfolgreich mit Individual 6 und dieser Preisliste arbeiten. Kontaktieren Sie die Waschplatz-Experten-Zentrale in Ludwigsburg. Wir unterstützen Sie telefonisch, online oder persönlich. Zusätzlich senden wir Ihnen gerne Videos zu verschiedenen Themen.
- Wir unterstützen die Platzierung von Ausstellungsware bei Waschplatz-Experten Stützpunkt-Partnern, sprechen Sie uns an. Ausstellungsware zu Sonderkonditionen muss min. 12 Monate platziert werden.
- Sie möchten neu mit uns starten? Nehmen Sie mit uns Kontakt auf, wir erläutern Ihnen gerne die Möglichkeit einer Zusammenarbeit als Stützpunkt- oder Vermittlungs-Partner. Informationen dazu auch unter [www.waschplatz-experten.com/b2b](http://www.waschplatz-experten.com/b2b) und natürlich telefonisch.
- Übrigens: Kennen Sie die Puntotre-Planungssoftware, mit der Sie blitzschnell individuelle Waschplätze planen können - mit völliger Preisklarheit? Sprechen Sie uns darauf an.
- Sie möchten individuelle Waschplätze vertreiben, aber sich nicht selbst mit der professionellen Beratung unseres Sortimentes beschäftigen? Dann bieten wir Ihnen ein lukratives Vermittlungs-Konzept, fragen Sie uns.

### Viel Spaß und Erfolg beim Arbeiten mit Individual 6.

Waschplatz-Experten Zentrale Stuttgart | Bad Direkt  
Deutsche Werksausstellung & Trainingszentrum  
Kammererstraße 8  
D-71636 Ludwigsburg

Telefon: 07141 1421692  
[service@waschplatz-experten.com](mailto:service@waschplatz-experten.com)  
[www.waschplatz-experten.com/b2b](http://www.waschplatz-experten.com/b2b)



# Hinweise für Auswahl und Bestellung

Gewünschter Artikel: **Waschtisch-Unterschranke**

Gewünschte Badmöbel-Serie: **Badmöbel-Programm VERTIGO**

Gewünschte Schrank-Höhe: **H. 48 cm**

Preisgruppen:

13	3	4
Polymere	Farbig lackiert matt	Farbig lackiert Silk

Platz für allgemeine Hinweise

Artikel-Beschreibung und Zusatz-Hinweis: **Waschtisch-Unterschrank mit 2 Türen.**

Eigenschaften und passendes Zubehör:

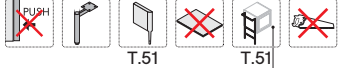

Artikel-Darstellung:

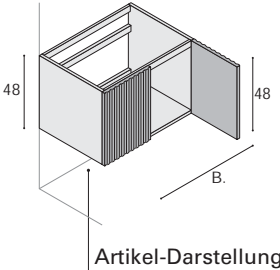

T	B	Bestell-Nr.	13	3	4
<b>35</b>	70	<b>BL1065</b>	428	467	513
<b>39,5</b>	70	<b>BL1080</b>	428	467	513
<b>45,5</b>	70	<b>BL1088</b>	486	529	583
<b>51</b>	70	<b>BL1465</b>	486	529	583

In diesem Raster sind Abmessungen, Bestell-Nummer und Preise des gewünschten Artikels enthalten

**HINWEIS:**

**Werden bei einem Produkt Oberflächen/Farben aus unterschiedlichen Preisgruppen kombiniert (z.B. Front Laminat, Korpus Lackiert) so gilt der Preis der höheren Preisgruppe.**

## Muster-Box als Grundausstattung für Waschplatz-Experten - Rückvergütung möglich

- Laminat-Materic Oberflächen / Farben • Echtholz-Furniere Oberflächen/ Farben
  - 50 Basisfarben Farbfächer • 4 Metallfarbene Oberflächen
  - FLASH-Farbfächer • GLAKS – Farbmuster • VERTIGO / REVERSO Oberflächen-Farben
  - Farb-und Materialmuster der Waschtischmaterialien HPL, Gress, Lava, Concrete, Solidtek, Ocritech®, Corian®
- Preis für Muster-Box € 200,- (Netto)**

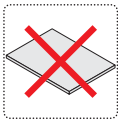

Artikel ohne Abdeckplatte.  
**Bei Bestellung zusätzlich bestellen**

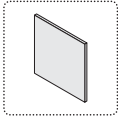

Seitenteile, zwingend bestellen im Badmobil-Programm EDGE (**Modula und Le Cornici**)

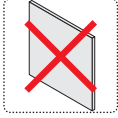

Seitenteile nicht erforderlich



Unterschrank geeignet zur Kombination mit Structura **Metall-Elementen**.  
**Nur für Schrank-Tiefe 51 cm möglich (siehe Seite 213)**

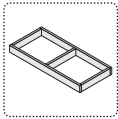

Schubkasten-Einsätze (ohne Boden) geeignet für Waschtisch/Unterschränke und Unterschränke (**siehe Seite 12**)



Keine Sonderanfertigung möglich

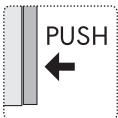

Push-Pull-System möglich

### Aufpreis pro Front

Tür	<b>MG246</b>	€ 15
Schublade	<b>MG247</b>	€ 92

(Berechnungsbeispiele siehe nachfolgende Seite)

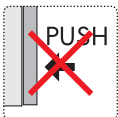

Kein Push-Pull-System möglich

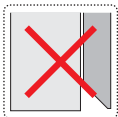

Nur mit Griff möglich

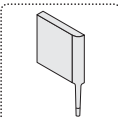

Kompatibel mit ART Füßen  
**Nur für Unterschränke Tiefe 51 cm (siehe Seiten 189-190)**

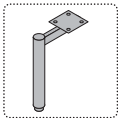

VERTIGO Einstellfuß möglich (siehe Seite 34)



Set mit 2 LED-Innenbeleuchtungen, mit Bewegungssensor (12 Volt - 4000 K - 9,6 Watt/ml)

**MG105 € 309 Pro Fach**



FILO-Griff möglich



Kein FILO-Griff möglich

# Aufpreise für Push-Pull-System - Berechnungsbeispiele

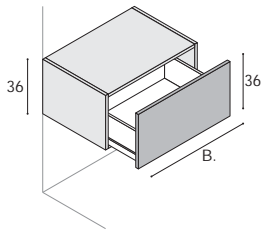
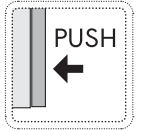

Bestell-Nr. BA1608C

n° 1 Aufpreis 1 Auszug MG247 + 92,00

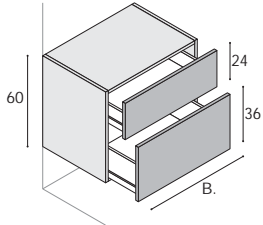

Bestell-Nr. BA956C

n° 2 Aufpreis 2 Auszüge (2 x MG247) + 2 x 92,00 = + 184,00

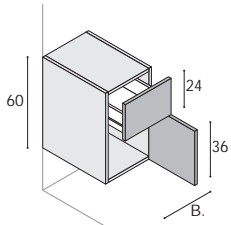

Bestell-Nr. BA944C

n° 1 Aufpreis 1 Auszug MG247 + 92,00  
n° 1 Aufpreis 1 TürMG246 + 15,00

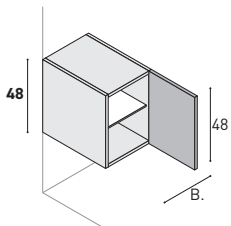

Bestell-Nr. BA1440

n° 1 Aufpreis 1 TürMG246 + 15,00

## Details zu Schränken mit integrierten Wäschekörben.

Unterschranke und Hochschränke T.35/45

Unterschranke und Hochschränke T.51/67

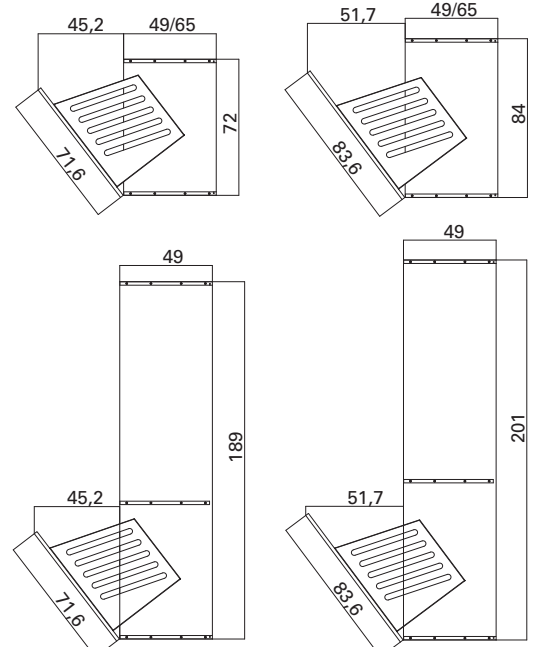
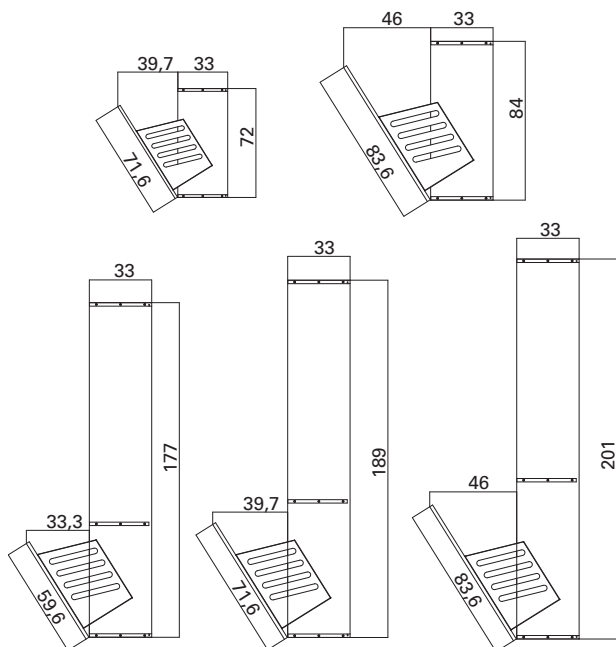

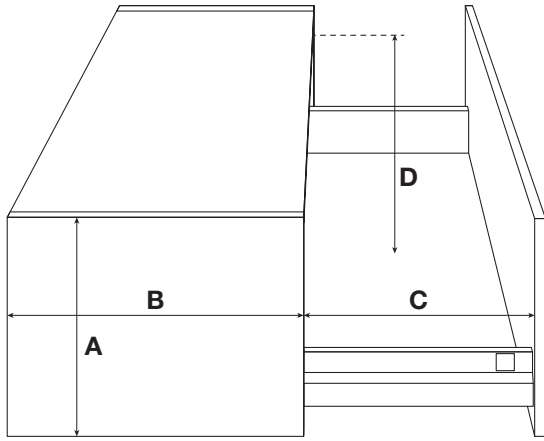

Ausgezogene Schubladenlänge		
B	C	E
35 cm	27 cm	3,5 cm
40 cm	27 cm	8 cm
45,5 cm	37 cm	4 cm
51 cm	37 cm	9,5 cm
67 cm	47 cm	14 cm

- A. Unterschrank-Höhe
- B. Unterschrank-Tiefe (inklusive Front)
- C. Ausgezogene Schubladenlänge
- D. Lichtes Innenmaß

STANDARD

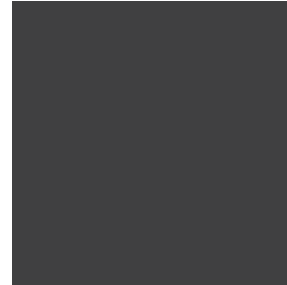

Korpusfarbe Innenseiten und Schubladen ANTHRAZIT

ZWISCHENRAUM

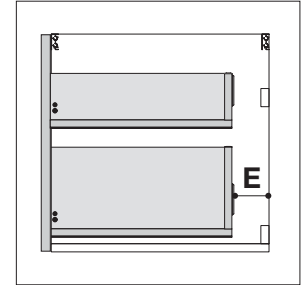

Abstand zwischen Auszug-Rückseite und Wand

## Schubladen-Höhen mit Griffen oder Push-Pull

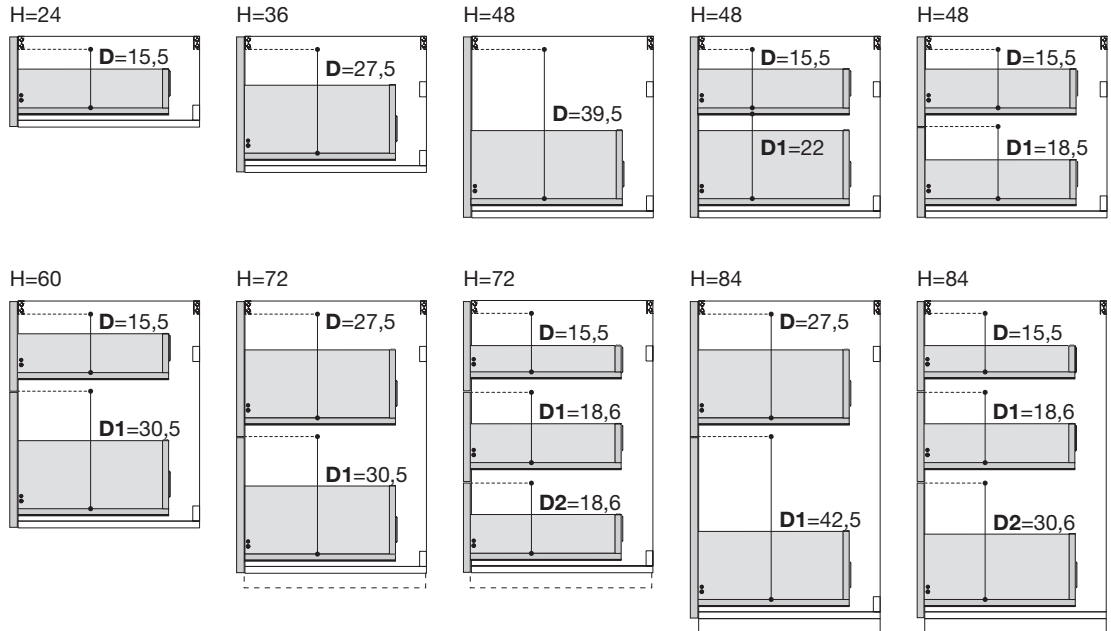

## Schubladen-Höhen mit integrierten Griffleisten

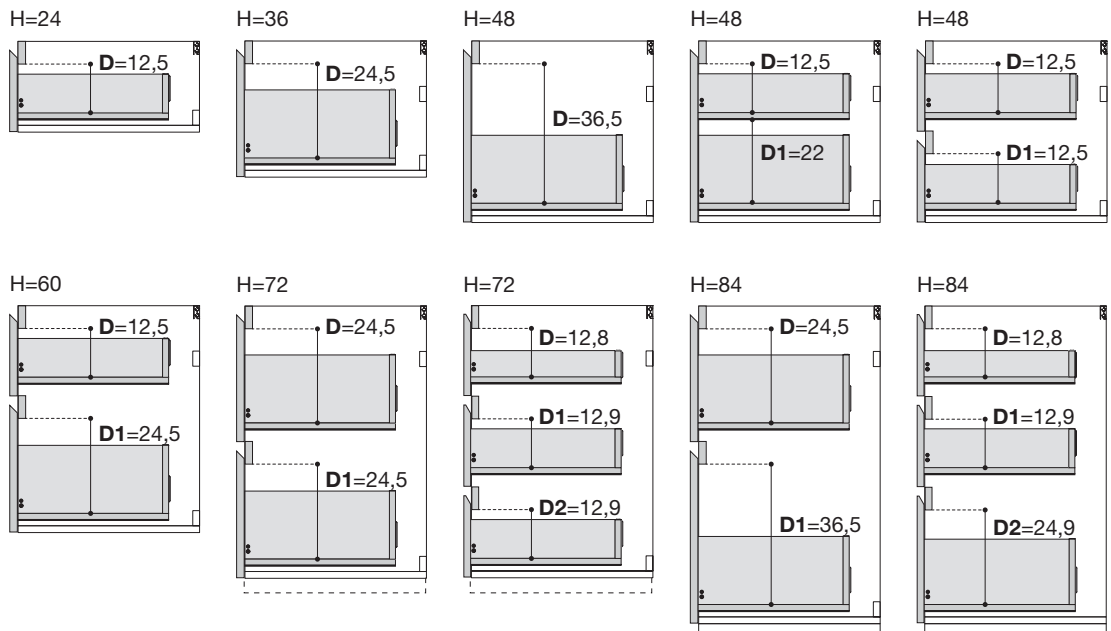

## Sonderanfertigungen und Preis-Ermittlung

Fast alle rechteckigen Schränke sind als Sonderanfertigung erhältlich. Die Errechnung von Aufpreisen für Zwischenmaße ist ganz einfach: Wählen Sie einfach als Basis einen Schrank im nächstgrößeren Standardmaß und addieren Sie den Aufpreis nach untenstehendem Schema. Fragen Sie die Waschplatz-Experten-Zentrale oder Puntotre in Zweifelsfällen vor der Angebots-Abgabe.

Nicht als Sonderanfertigung erhältlich sind alle Schränke mit entsprechendem Symbol, sowie generell alle gerundeten Schränke, Möbel mit gerahmten Fronten sowie Spiegelschränke.

### Schränke mit Tür(en)

#### BREITENKÜRZUNG

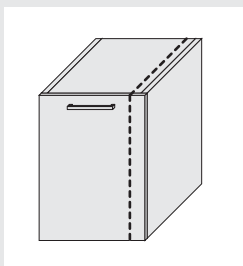

Aufschlag von **30%** auf den Preis des gewählten Schrankes.

Mindestbreite 17 cm

#### HÖHENKÜRZUNG

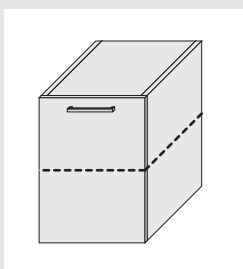

Aufschlag von **30%** auf den Preis des gewählten Schrankes.

#### TIEFENKÜRZUNG

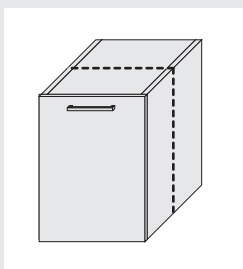

Aufschlag von **30%** auf den Preis des gewählten Schrankes.

Mögliche Tiefe: 15-67 cm

### Schränke mit Schublade(n)

#### BREITENKÜRZUNG

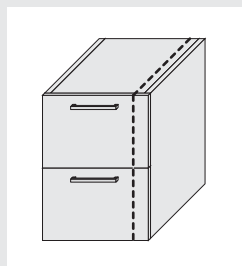

Aufschlag von **30%** auf den Preis des gewählten Schrankes.

Mögliche Breite: 25-120 cm

#### TIEFENKÜRZUNG

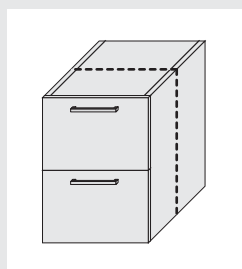

Aufschlag von **30%** auf den Preis des gewählten Schrankes.

Mögliche Tiefe: 35-67 cm

#### WICHTIGER HINWEIS:

Bei Mehrfach-Änderungen (z.B. Höhen- und Tiefenkürzung) sind beide Preisaufläge zu berücksichtigen.

#### WICHTIGER HINWEIS:

Für Schränke mit Sonderanfertigung verlängern sich die Lieferzeiten um 10 Werkzeuge.

# Glas-Einlegeböden (zusätzlich oder als Ersatzteil)

Glaseinlegeböden sind in unseren Schränken i.d.R. enthalten. Die hier aufgeführten Artikel können bei Bedarf zusätzlich oder als Ersatzteil bestellt werden.

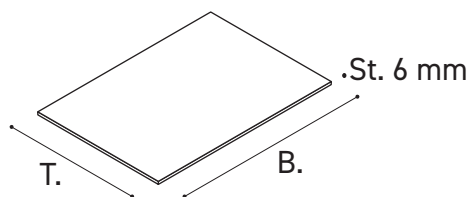

Für nicht standardmäßige Loch-Bohrungen ist 10% Aufpreis auf das gewünschte Element vorgesehen.

Glas-Einlegeboden für Unterschrank / Oberschrank T.21

T	B	H	Bestell-Nr.	Preis
<b>16,5</b>	20,6	25	<b>RP229</b>	15
	30,6	35	<b>RP230</b>	15
	45,6	50	<b>RP232</b>	16
	65,6	70	<b>RP233</b>	21

Glas-Einlegeboden für Unterschrank / Oberschrank / Hochschrank T.35

T	B	H	Bestell-Nr.	Preis
<b>30,5</b>	20,6	25	<b>RP129</b>	16
	30,6	35	<b>RP130</b>	16
	45,6	50	<b>RP132</b>	21
	65,6	70	<b>RP133</b>	26
	75,6	80	<b>RP160</b>	37
95,6	100	<b>RP161</b>	48	

Glas-Einlegeboden für Unterschrank T.39,5

T	B	H	Bestell-Nr.	Preis
<b>35</b>	20,6	25	<b>RP134</b>	16
	30,6	35	<b>RP135</b>	16
	45,6	50	<b>RP136</b>	21
	65,6	70	<b>RP137</b>	26
	75,6	80	<b>RP162</b>	37
95,6	100	<b>RP163</b>	48	

Glas-Einlegeboden für Unterschrank / Hochschrank T.45,5

T	B	H	Bestell-Nr.	Preis
<b>41,5</b>	20,6	25	<b>RP138</b>	18
	30,6	35	<b>RP139</b>	21
	45,6	50	<b>RP140</b>	29
	65,6	70	<b>RP141</b>	39
	95,6	100	<b>RP164</b>	60

Glas-Einlegeboden für Unterschrank / Hochschrank T.51

T	B	H	Bestell-Nr.	Preis
<b>46,5</b>	20,6	25	<b>RP149</b>	18
	30,6	35	<b>RP150</b>	21
	45,6	50	<b>RP152</b>	29
	65,6	70	<b>RP153</b>	39
	95,6	100	<b>RP165</b>	60

Glas-Einlegeboden für Unterschrank / Hochschrank T.67

T	B	H	Bestell-Nr.	Preis
<b>62,5</b>	20,6	25	<b>RP154</b>	22
	30,6	35	<b>RP155</b>	29
	45,6	50	<b>RP156</b>	42
	65,6	70	<b>RP157</b>	56
	95,6	100	<b>RP166</b>	72

# Schubkasten-Einsätze und Innenbeleuchtung

		<b>PREIS</b>

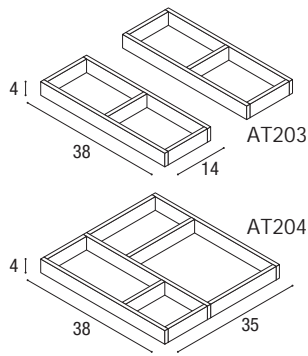

Schubkasten-Einsatz.  
**Oberfläche: Aus PVC Schwarz**

	B	T	H	Bestell-Nr.	Preis
PVC Schwarz 2 Elemente	14	38	3,6	<b>AT203</b>	44
PVC Schwarz 1 Element	35	38	3,6	<b>AT204</b>	39

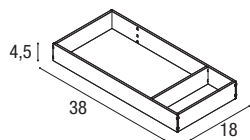

Schubkasten-Einsatz.  
 Für Unterschränke T.45,5-51  
**Oberfläche: Anthrazitfarben Metall**

	B	T	H	Bestell-Nr.	Preis
Anthrazitfarben Metall	18	38	4,5	<b>AT206</b>	83



Wiederaufladbare magnetische Schubladen-Innenbeleuchtung mit Bewegungssensor  
**Ladung mit USBC-KABEL (im Lieferumfang nicht enthalten) 1 Stunde Ladezeit.**  
**Das Licht bleibt 18 Sekunden lang an, bevor es sich ausschaltet.**

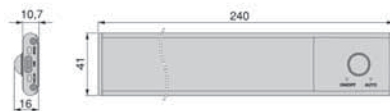

LED  
 40,5W  
 12 Volt  
 4000 K  
 4648 Lm  
 IP 20  
 CRI ≥80

	B	H	T	Bestell-Nr.	Preis
Schwarz	24	1,6	4,1	<b>AT215</b>	48



# Antirutsch-Schubladen-Einlagen

	<b>PREIS</b>



Antirutsch-Schubladen-Einlage für obere Schublade mit Siphon-Aussparung

Codice	Prezzo
<b>AT220</b>	19

Antirutsch-Schubladen-Einlage für Schubladen OHNE Siphon-Aussparung

Bestell-Nr.	Preis
<b>AT221</b>	16

Erhältlich für Schubladen-Tiefen von 45,5 und 51 cm - bitte gewünschte Tiefe bei der Bestellung angeben.



---

## BADMÖBEL-KOMBINATIONEN

---

Sie finden diesen Kombinationen auch im Katalog Individual6.

Beachten Sie bitte, dass es sich hier lediglich um Beispiel-Kombinationen handelt. Anhand der nachfolgenden Stücklisten können Sie Beispiel-Kombinationen individuell anpassen und konfigurieren.

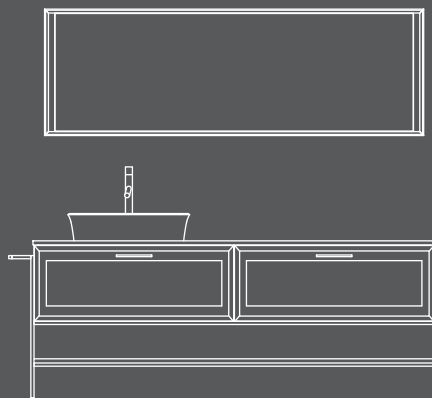

DIE IN ~~ROT-DURCHGESTRICHENEN~~ ARTIKEL ODER OBERFLÄCHEN SIND NICHT MEHR LIEFERBAR. FINDEN SIE ALTERNATIVEN IN DEN ENTSPRECHENDEN ABSCHNITTEN IN DIESER PREISLISTE.

Alle Kombinationen ohne Armatur, Accessories, Handtuchhalter und Deko, sofern nicht nachfolgend aufgeführt.

Preisgruppen		
13	3	4
Polymer-Oberflächen/ Farben	Farbig lackiert matt	SILK



**Reverso RE 01** (Katalog-Seiten 02-05)  
 Abmessungen: 198 x 48 x 36 H cm  
 Badmöbel: Lackiert matt L057M Talpa  
 Fugenloser Waschtisch: **Gres-GR23 Travertino Grigio** mit Becken HPV3 VEGA 67.8x28.8  
 Griff: Filo Messing Art  
**Preis wie Abb.: € 6.185**

Anz.	Bestell-Nr.	B	T	H	Beschreibung	—	6.185	6.495
2	FN162	1,2	45,7	36	Seitenteile Stärke 1,2 cm.	—	218	238
1	BA621C	35	45,5	36	Unterschrank mit 1 Auszug	372	406	447
1	BL625C	100	45,5	36	Waschtisch-Unterschrank mit 1 Auszug	609	665	731
1	BA623C	60	45,5	36	Unterschrank mit 1 Auszug	429	468	515
2	MG238				Aufpreis für Griff FILO Metall ab 25 bis 70 cm	86	86	86
1	MG239				Aufpreis für Griff FILO Metall ab 80 bis 120 cm	96	96	96
1	PV260	35	21	84	Oberschrank mit 1 Tür mit schwarzem-Rahmen + geräuchert-Glas	564	564	610
1	MG105				Set mit 2 LED-Innenbeleuchtungen, mit Bewegungssensor	309	309	309
1	SP920	162,4	2,5	84	Wandspiegel BASIC nach Maß in Schwarz matt Rahmen	591	591	591
1	FA370	110	1,6	4,4	LED-Leuchte REFLEX B.110 cm	337	337	337
1	TL118	61,4	46	1,2	Abdeckplatte OHNE AUSSCHNITT pro Lfm. St. 1,2 cm	—	170	260
1	TM547	136,4	46	5	Fugenloser Waschtisch mit 3-seitiger Abkantung mit Becken	2.275	2.275	2.275



**Reverso RE 04** (Katalog-Seiten 06-07)  
 Abmessungen: 183 x 46 x 36 H cm  
 Badmöbel: Lackiert matt L064M Graugrün  
 Fugenloser Waschtisch: Ocritech Weiß matt mit Becken Meta SMALL 80  
 Griff: HARP Schwarz matt  
**Preis wie Abb.: € 5.297**

Anz.	Bestell-Nr.	B	T	H	Beschreibung	—	5.463	5.792
2	FN162	1,2	45,7	36	Seitenteile Stärke 1,2 cm.	—	218	238
1	BA625C	80	45,5	36	Unterschrank mit 1 Auszug	478	521	574
1	BL625C	100	45,5	36	Waschtisch-Unterschrank mit 1 Auszug	609	665	731
1	SP875	91	4	91	Wandspiegel SATURN	602	602	602
1	FA358	150	4	96,8	LED-Leuchte HUNG pro Lfm.	606	606	606
2	BO126	35	13,8	165	Boiserie "SLAB" mit 5 Schwarz Metallböden	498	664	854
1	TO482	182,8	46	12	Fugenloser Waschtisch mit 3-seitiger Abkantung mit Becken	1.416	1.416	1.416
1	MGV37	77,8	32,8	10	Aufpreis für Becken META 4S	653	653	653
1	SS823	10	40	5	2 Halterungen	118	118	118



**Reverso RE 05** (Katalog-Seiten 08-11)  
 Abmessungen: 244 x 51 x 36 H cm  
 Badmöbel: Polymere Thermo A 188X  
 Fugenloser Waschtisch: Mineraltek L003M Grauweiß mit Becken R2- Rettangolare  
 Griff: FILO Bronze gebürstet  
**Preis wie Abb.: € 9.047**

Anz.	Bestell-Nr.	B	T	H	Beschreibung	9.047	8.975	9.443
2	FN536	1,8	51,2	36	Seitenteile Stärke 1,8 cm.	162	218	238
1	BA1617C	80	51	36	Unterschrank mit 1 Auszug	478	521	574
2	BL1617C	80	51	36	Waschtisch-Unterschrank mit 1 Auszug	1.126	1.228	1.350
1	TG297	244,6	51,5	1,2	Fugenloser Waschtisch mit Becken	1.767	1.767	1.767
1	MG310				Aufpreis für zusätzliches Becken	867	867	867
2	SL4900	40	2,5	120	Spiegel "LUX 4" nach Maß	645	645	645
1	FA358	150	4	96,8	LED-Leuchte HUNG pro Lfm.	606	606	606
6	MG246				Aufpreis für Push-Pull Öffnung (Tür)	90	90	90
3	MG239				Aufpreis für Griff FILO Metall ab 80 bis 120 cm	288	288	288
3	CL83N3	50	35	201	Hochschrank mit 1 Tür H.84 + 1 Tür H.117 obere	3.018	2.745	3.018

Alle Kombinationen ohne Armatur, Accessories, Handtuchhalter und Deko, sofern nicht nachfolgend aufgeführt.

Preisgruppen		
13	3	4
Polymer-Oberflächen/ Farben	Farbig lackiert matt	SILK



**Reverso RE 06** (Katalog-Seiten 12-13)  
 Abmessungen: 146 x 51 x 24 H cm  
 Badmöbel: Polymere matt Stone Grey  
 Fugenloser Waschtisch: **GR17-Gres Piasentina Grigia** mit Becken HPS2 SIRIO 57.8x28.8  
 Griff: PROFILO Oxide  
**Preis wie Abb.: € 6.738**

Anz.	Bestell-Nr.	B	T	H	Beschreibung	—	8.720	10.324
2	<b>BL073C</b>	120	51	24	Waschtisch-Unterschrank mit 1 Auszug	1.132	1.232	1.356
2	<b>BG270</b>	25	51,2	24	Seitenregal OPEN St.1,2 cm	404	820	826
2	<b>MG248</b>				Aufpreis für Griff PROFILO	86	86	86
1	<b>TM468</b>	146	51,5	1,2	Fugenloser Waschtisch mit Becken	2.573	2.573	2.573
1	<b>PL140</b>	7,5	7,5	10	Ablaufgarnitur permanent offen Gres-Ausführung	136	136	136
1	<b>SP895</b>	110	2,5	110	Spiegel SPHERA 2 mit LED-Beleuchtung umlaufend	386	386	386
1	<b>AS602</b>	60	13,4	5,3	Spiegelbord Blade aus Metall Schwarz matt	143	143	143
2	<b>PC82L4</b>	50	21	84	Hochschrank mit 1 Tür unter + offenes Fach	—	1.234	1.836
4	<b>MGA12</b>				Aufpreis für lackierten Türen	776	776	776
2	<b>PE341</b>	50	21	117	Hochschrank mit 1 Tür + offenes Fach	—	1.720	2.592



**Reverso RE 09** (Katalog-Seiten 14-17)  
 Abmessungen: 176 x 45 x 36 H cm  
 Badmöbel: Lackiert matt L001M Weiß  
 Fugenloser Waschtisch: Ocritch Weiß matt mit Becken COGNAC 55 Schwarz matt  
 Griff: PROFILO Schwarz matt  
**Preis wie Abb.: € 4.634**

Anz.	Bestell-Nr.	B	T	H	Beschreibung	—	4.838	4.971
1	<b>BG360</b>	25	45,7	36	Seitenregal OPEN St.1,2 cm	—	421	433
1	<b>BA623C</b>	60	45,5	36	Unterschrank mit 1 Auszug	429	468	515
1	<b>BL624C</b>	90	45,5	36	Waschtisch-Unterschrank mit 1 Auszug	585	640	704
1	<b>FN162</b>	1,2	45,7	36	Seitenteile Stärke 1,2 cm.	—	109	119
1	<b>TO511</b>	176,7	46	1	Waschtischplatte für Auflagebecken	787	787	787
1	<b>LB784</b>	55	35	14,5	Auflagebecken COGNAC 55 Schwarz matt	745	745	745
1	<b>SP899</b>	140	2,5	128	Spiegel "SUNSET" mit LED-Beleuchtung umlaufend	812	812	812
1	<b>SP895</b>	50	2,5	50	Spiegel SPHERA 2 mit LED-Beleuchtung umlaufend	386	386	386
2	<b>FA338</b>	26	8,3	87,7	RING Decken-Hängeleuchte Schwarz	470	470	470



**Reverso RE 10** (Katalog-Seiten 18-19)  
**"SMART"**  
 Abmessungen: 50 x 45 x 72 H cm  
 Badmöbel: Lackiert matt L070M Altrosa + L066M Ruggine  
 Fugenloser Waschtisch: Keramik Weiß matt mit Becken SLIM B.50 Weiß matt  
 Griff: PROFILO Schwarz matt  
**Preis wie Abb.: € 4.546**

Anz.	Bestell-Nr.	B	T	H	Beschreibung	4.414	4.546	4.716
2	<b>ML46560</b>	50	45,5	72	Waschtisch-Unterschrank mit 3 Auszügen mit Waschtisch SLIM	2.840	2.972	3.142
2	<b>MG272</b>				Aufpreis für 2/3 Armaturenbohrungen	90	90	90
2	<b>SP897</b>	45	2,6	100	Wandspiegel EGG mit LED-Beleuchtung	878	878	878
1	<b>FA358</b>	150	4	96,8	LED-Leuchte HUNG pro Lfm.	606	606	606

Alle Kombinationen ohne Armatur, Accessories, Handtuchhalter und Deko, sofern nicht nachfolgend aufgeführt.

Preisgruppen		
13	3	4
Polymer-Oberflächen/ Farben	Farbig lackiert matt	SILK



## Reverso RE 14 (Katalog-Seiten 20-23)

Abmessungen: 155 x 51 x 36 H cm  
 Badmöbel: Lackiert matt L063M Mattblau  
 Fugenloser Waschtisch: Geätzt-Glas Mattblau mit Becken ELLISSE Mattblau  
 Griff: HARP Schwarz matt  
**Preis wie Abb.: € 5.349**

Anz.	Bestell-Nr.	B	T	H	Beschreibung	—	5.349	5.567
1	<b>GF578</b>	7	51,2	73	Seitenteil mit ART-Fuß für WTU und Unterschränke H. 36 cm	—	954	1.064
1	<b>BA1616C</b>	60	51	36	Unterschrank mit 1 Auszug	429	468	515
1	<b>BL1617C</b>	80	51	36	Waschtisch-Unterschrank mit 1 Auszug	563	614	675
2	<b>MGP10</b>				Aufpreis für Füße ART Schwarz	200	200	200
1	<b>TV159</b>	155	51,7	1	Waschtischplatte für Auflagebecken	1.457	1.457	1.457
1	<b>LB743</b>	55	40,2	15,2	Auflagebecken ELLISSE Farbig matt	494	494	494
1	<b>SP899</b>	140	2,5	128	Spiegel "SUNSET" mit LED-Beleuchtung umlaufend	812	812	812
1	<b>FA357</b>	100	4	96,8	LED-Leuchte HUNG pro Lfm.	350	350	350

Alle Kombinationen ohne Armatur, Accessories, Handtuchhalter und Deko, sofern nicht nachfolgend aufgeführt.

Preisgruppen		
13	3	4
Polymer-Oberflächen/ Farben	Farbig lackiert matt	SILK



**VERTIGO EVOLUTION VE05** (Katalog-Seiten 24-27)  
 Abmessungen: 121 x 35/51 x 36H cm  
 Badmöbel: L049M Graphitschwarz Matt  
 Fugenloser Waschtisch: Mineraltek L049M Graphitschwarz Matt

**Preis wie Abb.: € 2.789**

Anz.	Bestell-Nr.	B	T	H	Beschreibung	2.735	2.789	2.930
1	<b>BL375C</b>	80	51	36	Waschtisch-Unterschrank mit 1 Auszug asymmetrisch gerundet	914	940	1.034
1	<b>BA302</b>	40	44,1	36	Abschluss-Unterschrank asymmetrisch mit 1 Tür links	454	482	529
1	<b>SP887</b>	91,1	5	86,6	Spiegel DIX	—	—	—
1	<b>TG285</b>	121	51,5	1,2	Fugenloser Waschtisch mit Becken Penta T	1.367	1.367	1.367



**VERTIGO EVOLUTION VE02** (Katalog-Seiten 28-29)  
 Abmessungen: 121 x 51 x 48H cm  
 Badmöbel: 186X Dark Rockford (Oberfläche mit Dekor)  
 Fugenloser Waschtisch: Ocritch Weiß Matt

**Preis wie Abb.: € 4.053**

Anz.	Bestell-Nr.	B	T	H	Beschreibung	4.053	4.105	4.295
1	<b>BL376C</b>	80	51	48	Waschtisch-Unterschrank mit 1 Auszug asymmetrisch gerundet	1.316	1.346	1.479
1	<b>BA303</b>	40	44,1	48	Abschluss-Unterschrank asymmetrisch mit 1 Tür links	556	578	635
1,20	<b>SL4900</b>	120	2,5	100	Spiegel "LUX 4" nach Maß	806	806	806
1	<b>COC2090</b>	121	51,5	1,2	Waschtisch mit Becken Vertigo	1.375	1.375	1.375



**VERTIGO EVOLUTION VE06** (Katalog-Seiten 30-31)  
 Abmessungen: 80 x 46 x 72H cm  
 Badmöbel: L060M Salbeigrün Matt  
 Waschtisch: Waschtisch Color L060M Salbeigrün Matt

**Preis wie Abb.: € 3.569**

Anz.	Bestell-Nr.	B	T	H	Beschreibung	3.478	3.569	3.678
1	<b>BL72D6</b>	80	45,5	72	Waschtisch-Unterschrank mit 2 Auszügen	1.003	1.094	1.203
0,72	<b>SL2902</b>	80	2,5	90	Spiegel "LUX 3" nach Maß	420	420	420
0,57	<b>SL2902</b>	30	2,5	190	Spiegel "LUX 3" nach Maß	332	332	332
1	<b>CC4085</b>	80,4	45,8	13,2	Waschtisch COLOR	866	866	866
2	<b>FA349</b>	33	20	78	Leuchte THIN Schwarz Matt	648	648	648
1	<b>AS321</b>	2,5	37	4	Metal-lackierter Handtuchhalter	209	209	209

Alle Kombinationen ohne Armatur, Accessories, Handtuchhalter und Deko, sofern nicht nachfolgend aufgeführt.

Preisgruppen		
13	3	4
Polymer-Oberflächen/ Farben	Farbig lackiert matt	SILK



**VERTIGO EVOLUTION VE04** (Katalog-Seiten 32-33)  
 Abmessungen: 160 x 51 x 36H cm  
 Badmöbel: L001M Weiß Matt  
 Fugenloser Waschtisch: Ocritech Weiß Matt

**Preis wie Abb.: € 4.221**

Anz.	Bestell-Nr.	B	T	H	Beschreibung	4.121	4.221	4.340
1	<b>BL1617C</b>	80	51	36	Waschtisch-Unterschrank mit 1 Auszug	591	645	710
1	<b>BA1617C</b>	80	51	36	Unterschrank mit 1 Auszug	502	548	602
1	<b>SP899</b>	140	2,5	128	Spiegel "SUNSET" mit LED-Beleuchtung umlaufend	812	812	812
1	<b>MG107</b>				Aufpreis für dimmbaren kapazitiven Touch-Schalter	—	—	—
1	<b>FA354</b>	52	6	13	Wandleuchte MERIDIAN Schwarz Matt	307	307	307
1	<b>TO409</b>	161	51,5	1,2	Fugenloser Waschtisch mit 3-seitiger Abkantung mit Becken META BIG 80	1.229	1.229	1.229
1	<b>MGV41</b>				Aufpreis für Becken META 4b	680	680	680



**VERTIGO EVOLUTION VE13** (Katalog-Seiten 34-35)  
 Abmessungen: 200 x 51 x 60H cm  
 Badmöbel: L016M Quarzgrau Matt  
 Fugenloser Waschtisch: Ocritech Weiß Matt

**Preis wie Abb.: € 6.113**

Anz.	Bestell-Nr.	B	T	H	Beschreibung	5.968	6.113	6.413
1	<b>BL377C</b>	80	51	60	Waschtisch-Unterschrank mit 2 Auszügen asymmetrisch gerundet	1.465	1.511	1.664
1	<b>BA304</b>	40	44,1	60	Abschluss-Unterschrank mit 1 Tür	633	665	731
1	<b>BA552C</b>	80	35	60	Unterschrank mit 2 Auszügen	739	806	887
1,60	<b>SP813</b>	200	5,1	80	Spiegel "BLACK" schwarz Matt, mit vertikaler LED-Beleuchtung	1.479	1.479	1.479
1	<b>TO293</b>	201	51,5	1,2	Fugenloser Waschtisch mit Becken Vertigo	1.077	1.077	1.077
1	<b>MGV32</b>				Aufpreis für Becken VERTIGO	575	575	575



**VERTIGO EVOLUTION VE07** (Katalog-Seiten 36-39)  
 Abmessungen: 200 x 51,5 x 36H cm  
 Badmöbel: 188XThermo A (Oberfläche mit Dekor) - L016G Quarzgrau Hochglanz  
 Waschtischplatte: Gress GR09 Gris geo

**Preis wie Abb.: € 5.627**

Anz.	Bestell-Nr.	B	T	H	Beschreibung	5.627	5.421	5.626
1	<b>BL1617C</b>	80	51	36	Waschtisch-Unterschrank mit 1 Auszug	591	645	710
1	<b>BA1616C</b>	60	51	36	Unterschrank mit 1 Auszug	452	491	541
1	<b>BA1616C</b>	60	51	36	Unterschrank mit 1 Auszug	452	491	541
1	<b>BO106</b>	100	13,8	21,5	Boiserie "HORIZON" mit 3 Metallböden	532	194	234
1,40	<b>SL2900</b>	200	2,5	70	Spiegel "LUX 2" nach Maß mit LED-Beleuchtung	815	815	815
0,21	<b>SL2900</b>	97	2,5	21,5	Spiegel "LUX 2" nach Maß mit LED-Beleuchtung	146	146	146
1	<b>LB729</b>	58	38	12,5	Auflagebecken SEI Big	922	922	922
1	<b>TM453</b>	200	51,5	1,2	Waschtischplatte für Auflagebecken SEI BIG GR05 Quarzgrau	1.717	1.717	1.717

Alle Kombinationen ohne Armatur, Accessories, Handtuchhalter und Deko, sofern nicht nachfolgend aufgeführt.

Preisgruppen		
13	3	4
Polymer-Oberflächen/ Farben	Farbig lackiert matt	SILK



**VERTIGO EVOLUTION VE08** (Katalog-Seiten 40-43)  
 Abmessungen: 160 x 51 x 48H cm  
 Badmöbel: 183X Rovere Grain (Oberfläche mit Dekor)  
 Fugenloser Waschtisch: Mineraltek L054M Bruma Matt

**Preis wie Abb.: € 4.774**

Anz.	Bestell-Nr.	B	T	H	Beschreibung	4.774	4.896	5.107
1	<b>BL1467C</b>	80	51	48	Unterschrank mit 2 Auszügen	791	863	949
1	<b>BA376C</b>	80	51	48	Waschtisch-Unterschrank mit 2 Auszügen asymmetrisch gerundet	1.216	1.266	1.391
1,48	<b>SP920</b>	110	2,5	134	Wandspiegel BASIC nach Maß, Schwarz Matt	1.533	1.533	1.533
1	<b>MGT10</b>				Schnitt nur für Spiegel pro qm.	87	87	87
1	<b>FA355</b>	52	6	13	Leuchte MERIDIAN 2 Schwarz Matt	643	643	643
1	<b>TG289</b>	161	51,5	1,2	Fugenloser Waschtisch mit Becken CUT070	197	197	197
1	<b>MGV31</b>				Aufpreis für Becken CUT Mineraltek	307	307	307



**VERTIGO EVOLUTION VE10** (Katalog-Seiten 44-47)  
 Abmessungen: 135 x 46 x 36H cm  
 Badmöbel: L056M Argilla Matt  
 Fugenloser Waschtisch: HPL H070 6077 Navajo Gold

**Preis wie Abb.: € 4.139**

Anz.	Bestell-Nr.	B	T	H	Beschreibung	3.769	4.139	4.291
1	<b>BL625C</b>	100	45,5	36	Waschtisch-Unterschrank mit 1 Auszug	641	699	769
1	<b>BA621C</b>	35	45,5	36	Unterschrank mit 1 Auszug	392	427	469
1	<b>SC032L</b>	122,4	14	84	Spiegelschrank CUBE mit 3 Glastüren beidseitig verspiegelt	1.168	1.445	1.485
1	<b>FA343</b>	40	4	4	LED-Leuchte DUAL Schwarz Matt	194	194	194
1	<b>TH537</b>	136	46	1	Fugenloser Waschtisch mit Becken HPV7	1.374	1.374	1.374

Alle Kombinationen ohne Armatur, Accessories, Handtuchhalter und Deko, sofern nicht nachfolgend aufgeführt.

Preisgruppen		
13	3	4
Polymer-Oberflächen/ Farben	Farbig lackiert matt	SILK



**VERTIGO 01** (Katalog-Seiten 48-51)  
 Abmessungen: 230 x 51 x 36H cm  
 Badmöbel: **L025M-Graubraun-Matt**  
 Fugenloser Waschtisch: GR11 GRES Noir Desir Hochglanz  
 Griff: Cylinder Messing Art  
**Preis wie Abb.: € 8.520**

Anz.	Bestell-Nr.	B	T	H	Beschreibung	8.339	8.520	8.784
2	<b>BL1617C</b>	80	51	36	Waschtisch-Unterschrank mit 1 Auszug	1.126	1.228	1.350
1	<b>BA1608C</b>	70	51	36	Unterschrank mit 1 Auszug	456	498	549
1	<b>TM476</b>	230	51	1,2	Fugenloser Waschtisch mit Becken HPV3	3.204	3.204	3.204
1	<b>MG301</b>				Aufpreis für zusätzliches integrierte Becken	1.268	1.268	1.268
1	<b>SL4900</b>	220	2,5	32	Spiegel LUX 4, mit indirekter LED-Beleuchtung	473	473	473
1	<b>SL4900</b>	145	2,5	84	Spiegel LUX 4, mit indirekter LED-Beleuchtung	818	818	818
1	<b>PV264</b>	70	21	84	Oberschrank mit 2 Stopsol-Glas-Türen	865	902	993
3	<b>MG242</b>				Aufpreis für Griff Farbe	129	129	129



**VERTIGO 04** (Katalog-Seiten 52-55)  
 Abmessungen: 182 x 51 x 36H cm  
 Badmöbel: 189X Fruit Wood (Oberfläche mit Dekor)  
 Waschtisch: WRAP Ocritech Weiß Matt  
 Griff: Push-Pull  
**Preis wie Abb.: € 4.992**

Anz.	Bestell-Nr.	B	T	H	Beschreibung	4.992	5.198	5.434
1	<b>BA1608C</b>	70	51	36	Unterschrank mit 1 Auszug	456	498	549
1	<b>BL1618C</b>	90	51	36	Waschtisch-Unterschrank mit 1 Auszug	585	640	704
1	<b>TL109</b>	72	51	1,9	Abdeckplatte OHNE AUSSCHNITT pro Lfm.	142	199	304
1	<b>FN112</b>	1,9	51	36	Seitenteil, gerillte Oberfläche	97	149	165
1	<b>COL147</b>	110	51	48	Waschtisch WRAP 1 mit einem Handtuchfach	1.829	1.829	1.829
1	<b>SP920</b>	180	2,5	84	Wandspiegel BASIC nach Maß	657	657	657
1	<b>FA348</b>	180	1	1	LED-Leuchte STICK auf Maß	366	366	366
1	<b>ST35117</b>	35	19	117	Offenes Element aus Glas St. 8 mm	591	591	591
1	<b>AS604</b>	60	13,4	5,3	Wandbord Blade aus Metall Schwarz Matt	85	85	85
2	<b>MG247</b>				Aufpreis für PUSH-PULL-Öffnung (Schublade)	184	184	184



**VERTIGO 06** (Katalog-Seiten 56-59)  
 Abmessungen: 240 x 51 x 36H cm  
 Badmöbel: 187X Burbon Oak (Oberfläche mit Dekor)  
 Waschtischplatte: 187X Burbon Oak  
 Griff: Push-Pull  
**Preis wie Abb.: € 3.090**

Anz.	Bestell-Nr.	B	T	H	Beschreibung	3.090	3.420	3.938
2	<b>BA1608C</b>	70	51	36	Unterschrank mit 1 Auszug	912	996	1.098
1	<b>BL1629C</b>	100	51	36	Waschtisch-Unterschrank mit 1 Auszug	609	665	731
1	<b>TL167</b>	240	51	1,9	Waschtischplatte für Auflagebecken	507	697	1.047
1	<b>LB781</b>	85	37	12	Auflagebecken HIDE 85	—	—	—
2	<b>SL4900</b>	45	2,5	130	Spiegel LUX 4, mit indirekter LED-Beleuchtung	786	786	786
3	<b>MG247</b>				Aufpreis für PUSH-PULL-Öffnung (Schublade)	276	276	276

Alle Kombinationen ohne Armatur, Accessories, Handtuchhalter und Deko, sofern nicht nachfolgend aufgeführt.

Preisgruppen

13	3	4
Polymer-Oberflächen/ Farben	Farbig lackiert matt	SILK



**VERTIGO 02** (Katalog-Seiten 60-63)  
 Abmessungen: 80 x 46 x 84H cm  
 Badmöbel: L001M Weiß Matt  
 Waschtisch: SLIM Keramik  
 Griff: Profilo Schwarz Matt  
**Preis wie Abb.: € 5.880**

Anz.	Bestell-Nr.	B	T	H	Beschreibung	5.592	5.880	6.323
1	<b>BL72D6</b>	80	46	72	Waschtisch-Unterschrank mit 2 Auszügen	955	1.041	1.146
1	<b>CS08040</b>	80	46	12	Waschtisch SLIM	510	510	510
1	<b>SP891</b>	90	2,5	90	Spiegel SPHERA 2 mit LED-Beleuchtung umlaufend	469	469	469
2	<b>CV637</b>	70	35	165	Hochschrank mit 4 Stop-sol-Glas-Türen	3.188	3.390	3.728
2	<b>FA338</b>	26	3	26	RING Decken-Hängeleuchte	470	470	470



**VERTIGO 13** (Katalog-Seiten 64-67)  
 Abmessungen: 150 x 51 x 60H cm  
 Badmöbel: 189X Fruit Wood (Oberfläche mit Dekor)  
 Fugenloser Waschtisch: GR07 GRES Emperador  
 Griff: Cylinder Messing Art  
**Preis wie Abb.: € 5.519**

Anz.	Bestell-Nr.	B	T	H	Beschreibung	5.519	5.663	5.832
1	<b>BA951C</b>	60	51	60	Unterschrank mit 2 Auszügen	681	744	817
1	<b>BL962C</b>	90	51	60	Waschtisch-Unterschrank mit 2 Auszügen	876	957	1.053
1	<b>TM468</b>	151	51	1,2	Fugenloser Waschtisch mit Becken HPV3	2.318	2.318	2.318
4	<b>PI160</b>	2,9	2,9	33	Fuß Vertigo	480	480	480
1	<b>SP895</b>	110	2,5	110	Spiegel SPHERA 2 mit LED-Beleuchtung umlaufend	849	849	849
1	<b>AS602</b>	60	13,4	5,3	Spiegelbord Blade aus Metall Schwarz Matt	143	143	143
4	<b>MG242</b>				Aufpreis für Griff Farbe	172	172	172



**VERTIGO 14** (pag. 68-71)  
 Abmessungen: 189 x 51 cm  
 Badmöbel: L048M Lackiert Matt Ozeanblau  
 Fugenloser Waschtisch: Glas Ozeanblau  
 Griff: Cylinder Messing Art  
**Preis wie Abb.: € 7.431**

Anz.	Bestell-Nr.	B	T	H	Beschreibung	—	7.431	7.830
1	<b>GF585</b>	7	51	85	Seitenteil mit Fuß für Unterschränke H. 48 cm	—	1.050	1.198
1	<b>BL1466C</b>	70	51	48	Waschtisch-Unterschrank mit 2 Auszügen	722	788	868
1	<b>BV1447C</b>	35	51	48	Unterschrank mit 2 Stop-sol-Glas Auszügen	798	901	992
1	<b>BL1466C</b>	70	51	48	Waschtisch-Unterschrank mit 2 Auszügen	722	788	868
1	<b>TV292</b>	190	51,5	1	Fugenloser Waschtisch mit Becken	1.754	1.754	1.754
1	<b>MG304</b>				Aufpreis für zusätzliches integrierte Becken	707	707	707
1,54	<b>SL4900</b>	70	2,5	110	Spiegel LUX 4, mit indirekter LED-Beleuchtung	1.034	1.034	1.034
0,35	<b>SL4900</b>	32	2,5	110	Spiegel LUX 4, mit indirekter LED-Beleuchtung	237	237	237
4	<b>MG242</b>				Aufpreis für Griff Farbe	172	172	172

Alle Kombinationen ohne Armatur, Accessories, Handtuchhalter und Deko, sofern nicht nachfolgend aufgeführt.

Preisgruppen			
1	3	4	10
Laminat Materic	Farbig lackiert matt	Farbig lackiert Hochglanz	Holz-Ausführungen



**ART 5** (Katalog-Seiten 72-75)  
 Abmessungen: 84 x 51 x 85H cm  
 Badmöbel: L044G Blaugrün Hochglanz  
 Fugenloser Waschtisch: 044 GLAS Blaugrün  
**Preis wie Abb.: € 5.106**

Anz.	Bestell-Nr.	B	T	H	Beschreibung	4.000	4.721	5.106	5.265
1	GF585	7+7	51	85	Seitenteil mit Fuß für Unterschränke H. 48 cm	788	1.050	1.198	1.234
1	BL1466C	70	51	48	Waschtisch-Unterschrank mit 2 Auszügen	651	735	792	805
1	TV282	84	51,5	1	Fugenloser Waschtisch mit Becken Quadrata	1.253	1.253	1.253	1.253
1	SP027	55	12	120	Spiegel ART mit LED-Beleuchtung	675	675	675	675
1	CP621	35	35	165	Hochschrank mit 2 Türen	633	1.008	1.188	1.298



**ART 8** (Katalog-Seiten 76-79)  
 Abmessungen: 154 x 51 x 73H cm  
 Badmöbel: L049G Graphitschwarz Hochglanz  
 Waschtischplatte: Quarz Pluto Black (alternativ) mit Facettenschliff  
**Preis wie Abb.: € 4.799**

Anz.	Bestell-Nr.	B	T	H	Beschreibung	4.179	4.634	4.799	4.844
1	GF573	7+7	51	73	Seitenteil mit Fuß für Unterschränke H. 36 cm	754	954	1.064	1.140
1	BL1628C	70	51	36	Waschtisch-Unterschrank mit 1 Auszug	434	549	591	574
1	BA1608C	80	51	36	Unterschrank mit 1 Auszug	395	535	548	534
1	TM159	154	51,5	2	Waschtischplatte für Auflagebecken	1.569	1.569	1.569	1.569
2,58	MGB01	258	-	-	Aufpreis für Waschtisch mit Facettenschliff (Preis pro lfm)	320	320	320	320
1	LB616	60	32	40	Becken H10	-	-	-	-
1	SP861	84	-	80	Spiegel TEN	707	707	707	707



**ART 10** (Katalog-Seiten 80-83)  
 Abmessungen: 199 x 51 x 85H cm  
 Badmöbel: L007M Seidengrau Matt + L025M-Graubraun Matt  
 Waschtischplatte: Quarz Mars Brown mit Facettenschliff  
**Preis wie Abb.: € 8.245**

Anz.	Bestell-Nr.	B	T	H	Beschreibung	7.513	8.245	8.631	8.721
1	GF585	7+7	51	85	Seitenteil mit Fuß für Unterschränke H. 48 cm	788	1.050	1.198	1.234
1	BL1467C	80	51	48	Waschtisch-Unterschrank mit 2 Auszügen	677	772	834	842
1	BG441	25	51	48	Offenes Element	279	559	647	711
1	BL1467C	80	51	48	Waschtisch-Unterschrank mit 2 Auszügen	677	772	834	842
1	TM263	199	51,5	2	Waschtischplatte für Auflagebecken	2.109	2.109	2.109	2.109
3,03	MGB01	303	-	-	Aufpreis für Waschtisch mit Facettenschliff (Preis pro lfm)	376	376	376	376
1	MG200	-	-	-	Aufpreis für zusätzlichen Beckenausschnitt	272	272	272	272
2	SP027	55	12	120	Spiegel ART mit LED-Beleuchtung	1.350	1.350	1.350	1.350
1	LE8425	25	13	84	Offenes Wand-Element	583	583	609	583
2	LB349	57	39	15	Becken NETTUNO	402	402	402	402

Alle Kombinationen ohne Armatur, Accessories, Handtuchhalter und Deko, sofern nicht nachfolgend aufgeführt.

Preisgruppen

3

Farbig  
lackiert matt

10

Holz Ausführungen  
furniert matt



**ROMA 01** (Katalog-Seiten 84-87)  
 Abmessungen: 203 x 51 x 73H cm  
 Badmöbel: L001M Weiß Matt  
 Structura: S01 Schwarz Matt  
 Fugenloser Waschtisch: Marmor Carrara mit Facettenschliff  
**Preis wie Abb.: € 3.737**

Anz.	Bestell-Nr.	B	T	H	Beschreibung	3.737	4.152
1	<b>BL35CB</b>	95	51	36	Waschtisch-Unterschrank mit 1 Auszug	599	770
1	<b>BA35CB</b>	95	51	36	Unterschrank mit 1 Auszug	539	675
1	<b>TM162</b>	190	51,5	2	Waschtischplatte für Auflagebecken	965	965
2,9	<b>MGB01</b>	290	-	-	Aufpreis für Waschtisch mit Facettenschliff (Preis pro lfm)	360	360
1	<b>LB697D</b>	57,8	37,8	14	Becken SKIN DECOR R	-	-
1	<b>SR02</b>	39	12	68	Rechtes/Linkes Metall-Element mit Handtuchhalter	376	376
1	<b>SR01</b>	39	1,5	68	Rechtes/Linkes Metall-Element	337	337
1,9	<b>SR00</b>	190	51,5	1,8	Ablage Tiefe 51,5 cm - pro lfm.	561	669
1	<b>SP6018</b>	180	16	60	Spiegel-Element BEAM mit LED-Beleuchtung	-	-



**ROMA 09** (Katalog-Seiten 88-91)  
 Abmessungen: 165 x 51 x 36H cm  
 Badmöbel: 095M Paraiso Bianco + L007M Seidengrau Matt  
 Fugenloser Waschtisch: Concrete Capuccino  
**Preis wie Abb.: € 3.904**

Anz.	Bestell-Nr.	B	T	H	Beschreibung	3.579	4.470
1	<b>BL35CB</b>	95	51	36	Waschtisch-Unterschrank mit 1 Auszug	599	770
2	<b>BA35C2</b>	35	51	36	Unterschrank mit 1 Auszug	752	906
1	<b>T2290</b>	170	51,5	1,2	Fugenloser Waschtisch mit Becken Rettangolare	1.107	1.107
0,63	<b>SP900</b>	105	2,5	60	Wandspiegel BASIC nach Maß	274	274
1	<b>FA337</b>	105	5,5	3,1	Leuchte METER	290	290
1	<b>PE201</b>	60	21	60	Oberschrank 1 Tür mit 1 offenes Regalteil	557	1.123

Badmöbel-Kombinationen

Alle Kombinationen ohne Armatur, Accessories, Handtuchhalter und Deko, sofern nicht nachfolgend aufgeführt.

Preisgruppen

Lackiert matt  
Passpartout

Farbig  
lackiert matt



**Accademia 32** (Katalog-Seiten 92-95)

Abmessungen: 150 x 51 x 48H cm  
 Badmöbel: L012M Staubgrau Matt  
 Fugenloser Waschtisch: Ocritech Weiß Matt  
 Griff: ROMA S01  
**Preis wie Abb.: € 4.326**

Anz.	Bestell-Nr.	B	T	H	Beschreibung	4.326	4.326
1	<b>BL1473C</b>	100	51	48	Waschtisch-Unterschrank mit 2 Auszügen	1.003	1.003
1	<b>BA1451C</b>	50	51	48	Unterschrank mit 2 Auszügen	731	731
1	<b>TO288</b>	150	51,5	1,2	Fugenloser Waschtisch mit Becken R2-Rettangolare	867	867
2,50	<b>MGB03</b>				Aufpreis für Waschtisch mit Facettenschliff (Preis pro lfm)	263	263
1	<b>SP891</b>	Ø90	2,5		Spiegel SPHERA 2 mit LED-Beleuchtung	469	469
1	<b>SR11</b>	33	23,5	177	Metall-Leiter zur Wandbefestigung	495	495
1	<b>SR14</b>	30	21	30	Offenes-Element für Metall-Leiter	283	283
1	<b>SR15</b>	30	19	10	Offenes-Element für Metall-Leiter	215	215



**Accademia 33** (Katalog-Seiten 96-99)

Abmessungen: 135 x 51 x 48H cm  
 Badmöbel: L017M Blaugrau Matt  
 Fugenloser Waschtisch: GLAS L017 Blaugrau  
 Griff: ROMA S01  
**Preis wie Abb.: € 3.711**

Anz.	Bestell-Nr.	B	T	H	Beschreibung	3.711	3.711
1	<b>BA1447C</b>	35	51	48	Unterschrank mit 2 Auszügen	658	658
1	<b>BL1473C</b>	100	51	48	Waschtisch-Unterschrank mit 2 Auszügen	1.003	1.003
1	<b>TV287</b>	140	51,5	1	Fugenloser Waschtisch mit Becken Rettangolare	1.497	1.497
1	<b>SP471</b>	110	80	2,5	Spiegel OTTAGONO BIG, mit LED-Beleuchtung	490	490
1	<b>SP470</b>	Ø14			3-fach Vergrößerungsspiegel	63	63



**Accademia 34** (Katalog-Seiten 100-103)

Abmessungen: 150 x 51 x 48H cm  
 Badmöbel: L006M Lichtgrau Matt  
 Waschtischplatte: Marmor Calacatta mit Facettenschliff  
 Griff: ROMA S01  
**Preis wie Abb.: € 4.926**

Anz.	Bestell-Nr.	B	T	H	Beschreibung	4.926	4.926
1	<b>BL1459</b>	100	51	48	Waschtisch-Unterschrank mit 2 Türen	776	776
1	<b>PI020</b>	6,5	6,5	20	Fuß für Unterschrank	101	101
1	<b>BA1452</b>	50	51	48	Unterschrank mit 1 Tür	492	492
1	<b>PI020</b>	6,5	6,5	20	Fuß für Unterschrank	101	101
1	<b>TM158</b>	150	51,5	2	Waschtischplatten für Auflagebecken	1.485	1.485
2,53	<b>MGB01</b>				Aufpreis für Waschtisch mit Facettenschliff (Preis pro lfm)	314	314
1	<b>LB634</b>	60	38,4	12	Auflagebecken SLIM-60	—	—
1	<b>SP390</b>	140		106,5	Wandspiegel mit Holzrahmen	—	—
1	<b>FA345</b>	28	11,4	4,3	LED-Leuchte PRETTY	84	84
1	<b>CL733C</b>	50	35	198	Hochschrank mit 4 Türen, 1 Auszug	1.573	1.573

# Badmöbel-Programm **VERTIGO**

Mit Griffen oder Push-Pull



PUNTOTRE

13	3	4
<b>Polymer-Oberflächen/Farben</b>	<b>Farbig lackiert matt</b>	<b>Farbig lackiert Silk</b>
Bianco Stone grey Rovere Grain Dark Rockford Bourbon Oak Thermo A Fruit Wood Frassino Verde Frassino Jeans Frassino Argilla Frassino Nero	<b>50</b> Farben matt (siehe Farbfächer)	<b>50</b> Farben SILK (siehe Farbfächer)

**METALLFARBENE OBERFLÄCHEN**



S01 Schwarz matt



S11 Messing ART



S03 Bronze gebürstet



S05 Oxide



S06 Aluminium



**STOP-SOL Glas-Fronten**

Hergestellt aus schwarzem Aluminiumprofil und 4 mm Stop-Sol-Glas. Die spezielle Behandlung macht die Oberfläche leicht reflektierend. Zu diesen Fronten passen nur PROFILO-Griffe in mattschwarzer Ausführung, Platzierung siehe Seite 30.

**Korpusfarbe-Innenseiten**

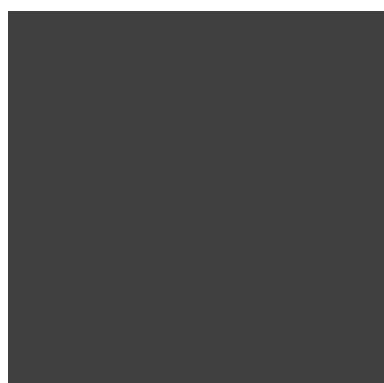

Korpusfarbe Innenseiten und Schubladen **ANTHAZIT** 

<b>13</b> Polymer-Oberflächen/Farben	<b>Korpus</b>	Aus Spanplatte in Klasse E1, Innenseiten Anthrazit-Farben.  = CARB PH2 COMPLIANT Sichtbare Außenseiten aus MDF-Platten folienkaschiert, Farbe wie gewählte Oberfläche. Die Unterschrank-Korpus-Seiten in Anthrazit-Farben, wenn Seitenteile gewählt werden.
	<b>Fronten</b>	Aus MDF-Platten folienkaschiert. Farbe laut Farbmuster. Innenseite Anthrazit-Farben.  = CARB PH2 COMPLIANT
	<b>Wählbare Seitenteile</b>	Aus MDF-Platten folienkaschiert. Farbe laut Farbmuster. Innenseite Anthrazit-Farben.  = CARB PH2 COMPLIANT

<b>3</b> Farbig lackiert matt	<b>Korpus</b>	Aus Spanplatte in Klasse E1, Innenseiten Anthrazit-Farben.  = CARB PH2 COMPLIANT Sichtbare Außenseiten wie gewählte Oberfläche.
	<b>Fronten</b>	Aus MDF, innen und außen lackiert
	<b>Wählbare Seitenteile</b>	Aus MDF, innen und außen lackiert

<b>4</b> Farbig lackiert Silk	<b>Korpus</b>	Aus Spanplatte in Klasse E1, Innenseiten Anthrazit-Farben.  = CARB PH2 COMPLIANT Sichtbare Außenseiten wie gewählte Oberfläche.
	<b>Fronten</b>	Aus MDF, innen und außen lackiert (matt mit Slik-Veredelung)
	<b>Wählbare Seitenteile</b>	Aus MDF, innen und außen lackiert (matt mit Slik-Veredelung)

- Griffe** Mit Griffen Cylinder oder Profilo, alternativ mit Push-Pull. Andere klassischen Griffe auf Anfrage möglich.
- Auszüge** Metallführungen und Technik von GRASS (gedämpfte Führungssysteme, Selbsteinzug und Softclosing). Schnelles Ein-und Entrasten-System. Anthrazit-Farben.
- Einlegeböden** Serienmäßig aus Rauchglas, Stärke 6 mm.
- Sockel** Nur bei bodenstehenden Schränken, Höhe 2,5/4 cm, Anthrazit verkleidet. Auch mit Sockel Höhe 8 cm auf verstellbaren Füßen, aus der Serie Laundry, erhältlich

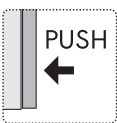

Push-Pull-System möglich

Aufpreis pro Front		
Tür	<b>MG246</b>	€ 15
Schublade	<b>MG247</b>	€ 92



Korpusfarbe Innenseiten und Schubladen **ANTHRAZIT**



Sockel in MDF Anthrazit ummantelt H.4 cm serienmäßig (2,5 cm Optional)



Füße Vertigo H.21 und 33 cm



Metallfarbene Oberflächen Optionale

# Polymer

Preisgruppe **13**

## Polymer Matt



160X Bianco



161X Stone grey

## Polymer Holz - Oberflächen Dekore



183X Rovere Grain



186X Dark Rockford



187X Burbon Oak

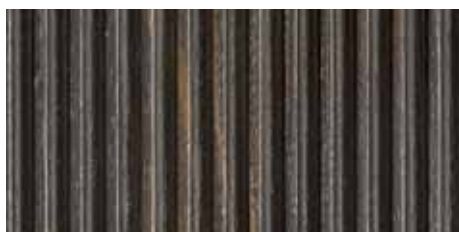

188X Thermo A

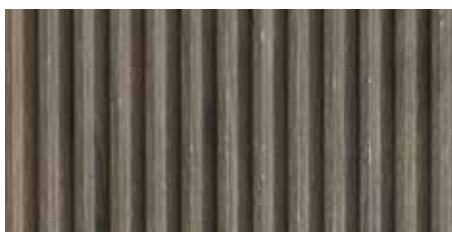

189X Fruit Wood

## Polymer Oberflächen-Esche



191X Frassino Verde

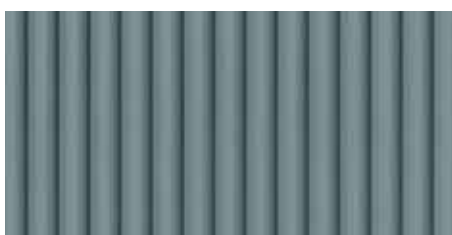

192X Frassino Jeans



193X Frassino Argilla

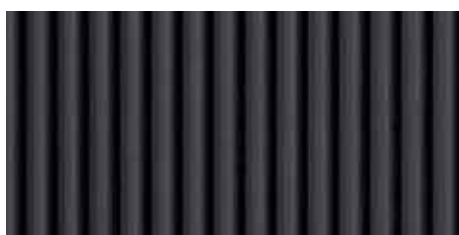

194X Frassino Nero

**Innenseiten: Anthrazit.**

**Matt (M)**  
Preisgruppe **3**

Alle Farben (z.B. RAL-Farben, Sonderfarben) außerhalb der 50 abgebildeten BASIS-Farben sind mit einem Aufpreis von 300,- EUR pro kompletter Kombination zzgl. MwSt., und nur nach Freigabe des Herstellers, erhältlich.  
Lieferzeit: +10 Werkzeuge

**SILK (K)**  
Preisgruppe **4**

L001M L001K Weiß	L002M L002K Reinweiß	L003M L003K Grauweiß	L005M L005K Perlweiß	L004M L004K Pergamon
L055M L055K Sahara	L056M L056K Argilla	L057M L057K Talpa	L006M L006K Lichtgrau	L007M L007K Seidengrau
L008M L008K Kieselgrau	L009M L009K Achatgrau	L010M L010K Platingrau	L011M L011K Signalgrau	L012M L012K Staubgrau
L013M L013K Steingrau	L014M L014K Betongrau	L015M L015K Mausgrau	L016M L016K Quarzgrau	L017M L017K Blaugrau
L018M L018K Basaltgrau	L019M L019K Graphitgrau	L021M L021K Beige Terra	L065M L065K Sandstone	L067M L067K Terracotta
L023M L023K Beigegrau	L024M L024K Terrabraun	L072M L072K Odra	L068M L068K Rosso Aurora	L059M L059K Minio
L051M L051K Cipria	L071M L071K Mattrosa	L070M L070K Altrosa	L066M L066K Ruggine	L058M L058K Japur
L064M L064K Graugrün	L069M L069K Malvengrau	L060M L060K Salvia	L061M L061K Comodoro	L040M L040K Moosgrün
L044M L044K Blaugrün	L045M L045K Hellblau	L062M L062K Nuvola	L054M L054K Bruma	L046M L046K Pastellblau
L063M L063K Mattblau	L047M L047K Azurblau	L048M L048K Ozeanblau	L049M L049K Graphitschwarz	L050M L050K Tiefschwarz

Badmöbel-Programme  
VERTIGO

**Neu: SILK - Seidenfinish (K)**

Hergestellt mit einer zusätzlichen Schicht aus ultramattem Polyurethanlack auf matter Farbe, mit Anti-Fingerabdruck-Funktion und erhöhter Kratzfestigkeit.

## Griffe (zusätzlich oder als Ersatzteil)

### Griff CYLINDER

Lochabstand 64 mm



Griff aus extrudiertem Aluminium Ø 18 mm  
 Griff immer Front mittig positionieren. Bei Unterschränken Griff immer nach oben, bei Oberschränken immer nach unten  
**NICHT geeignet für Aluminium / Stop-Sol Glasfronten.**

Bestell-Nr.	Ø	H.	STANDARD-FARBE (ohne Aufpreis)	METALLFARBENE OBERFLÄCHEN MATT MIT AUFPREIS
<b>MA190</b>	20 mm	120 mm	Schwarz matt	Messing Art - Bronze gebürstet Oxide - Aluminium
				<b>Aufpreis cod. MG242 € 43,00 / Griff</b>

### Griff PROFILO

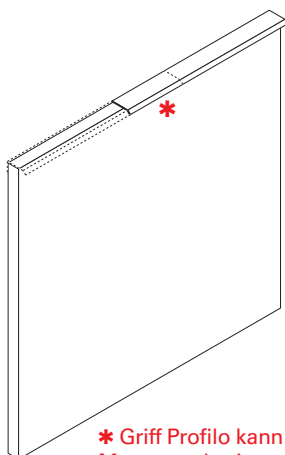

\* Griff Profilo kann individuell bei der Montage platziert werden Die Befestigung erfolgt bei Holzfronten mittels Schrauben (beiliegend), bei Glasfronten mittels doppelseitigem Klebeband (beiliegend).

#### STANDARD-FARBE (ohne Aufpreis)

S01 Schwarz matt



#### METALLFARBENE OBERFLÄCHEN

S11 Messing ART



S03 Bronze gebürstet



S05 Oxide



S06 Aluminium

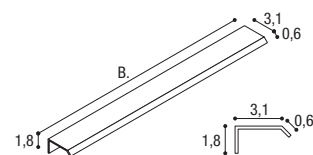

**Für Fronten mit Stop-Sol-Glas wird ausschließlich der PROFILO-Griff in schwarz matt eingesetzt. Anordnung siehe Folgeseite.**

Bestell-Nr.	Griff-Breiten	Schrank-Breiten	STANDARD-FARBE (ohne Aufpreis)	AUSFÜHRUNGEN MIT AUFPREIS
<b>MA180</b>	170 mm	25-35	Schwarz matt	<b>Griff PROFILO in gleicher Farbe wie Front (matt oder glänzend) und in metallfarbenen Oberflächen matt, mit Aufpreis lieferbar. Metallfarbene Oberflächen</b>
<b>MA181</b>	300 mm	50-60		
<b>MA182</b>	450 mm	70-80-90		
<b>MA183</b>	600 mm	100-120		
				<b>Aufpreis cod. MG248 € 43,00 / Griff</b>

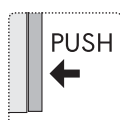

Push-Pull-System möglich

#### Aufpreis pro Front

Tür	<b>MG246</b>	€ 15
Schublade	<b>MG247</b>	€ 92

# Griff PROFILO: Anordnung bei Elementen mit Glas-Fronten

## UNTERSCHRÄNKE:



## HOCHSCHRÄNKE:



## OBERSCHRÄNKE:



**Ober- und Hochschränke in Breite 70 cm mit 2 Türen werden nur mit je einem Griff ausgestattet.**



**OHNE GRIFF**

# VERTIGO Einstellfuß

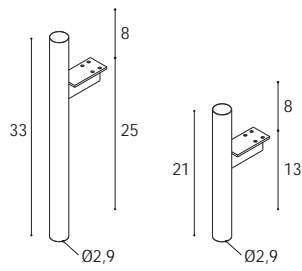

VERTIGO Einstellfuß, aus röhrenförmigem Metall mit Stützhalterung und Regulierungsmöglichkeit  
**Wichtig: Die Füße tragen nicht selbst, zusätzliche Befestigung an der Wand notwendig.**



		Schwarz matt	Messing ART - Bronze gebürstet Oxide - Aluminium
H	Bestell-Nr.	Preis	Preis
21	<b>PI150</b>	57 je	109 je
33	<b>PI160</b>	63 je	120 je

H.72 FUGENLOSE WASCHTISCHE

H.60 AUFLAGEBECKEN

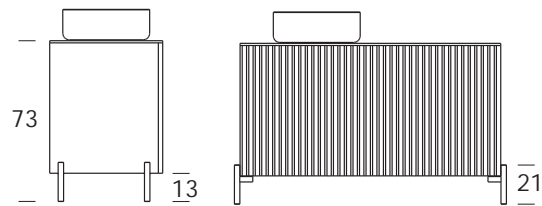
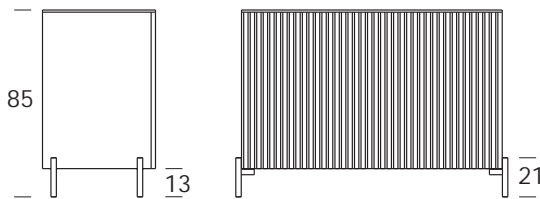
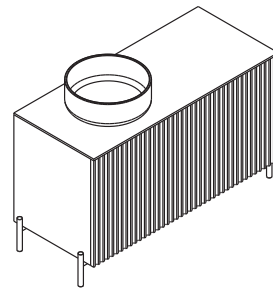
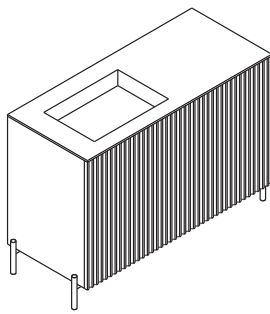

H.60 FUGENLOSE WASCHTISCHE

H.48 AUFLAGEBECKEN

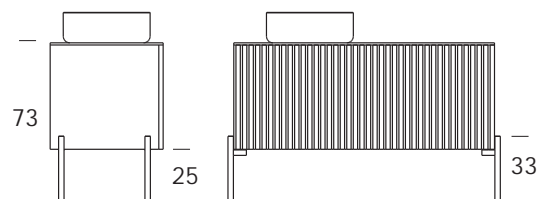
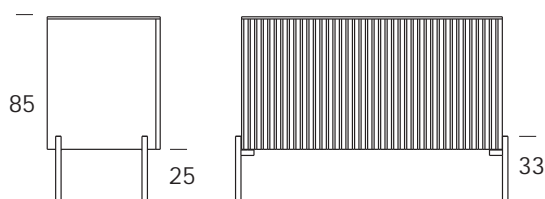
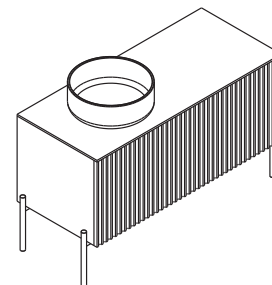
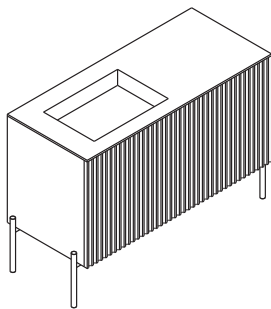

## Kompatibilität mit anderen Serien (mit Griffen oder Push-Pull)

VERTIGO kann mit Elementen aus Serien mit Griffen oder mit Push-Pull (z.B. Serie OLA, siehe Individual6) kombiniert werden, in den dort verfügbaren Oberflächen/Farben/Dekoren.

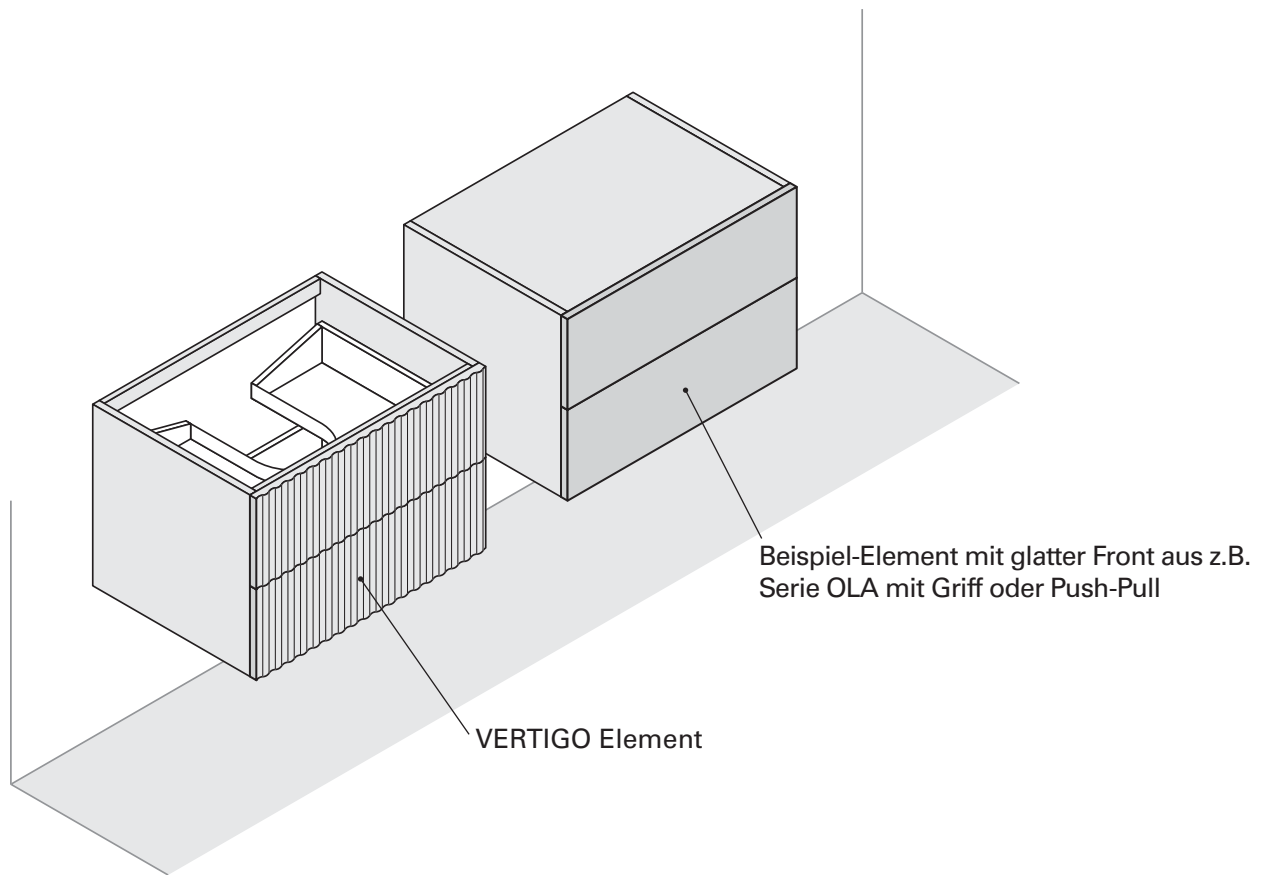

## Beispiel: Einfache Kombination

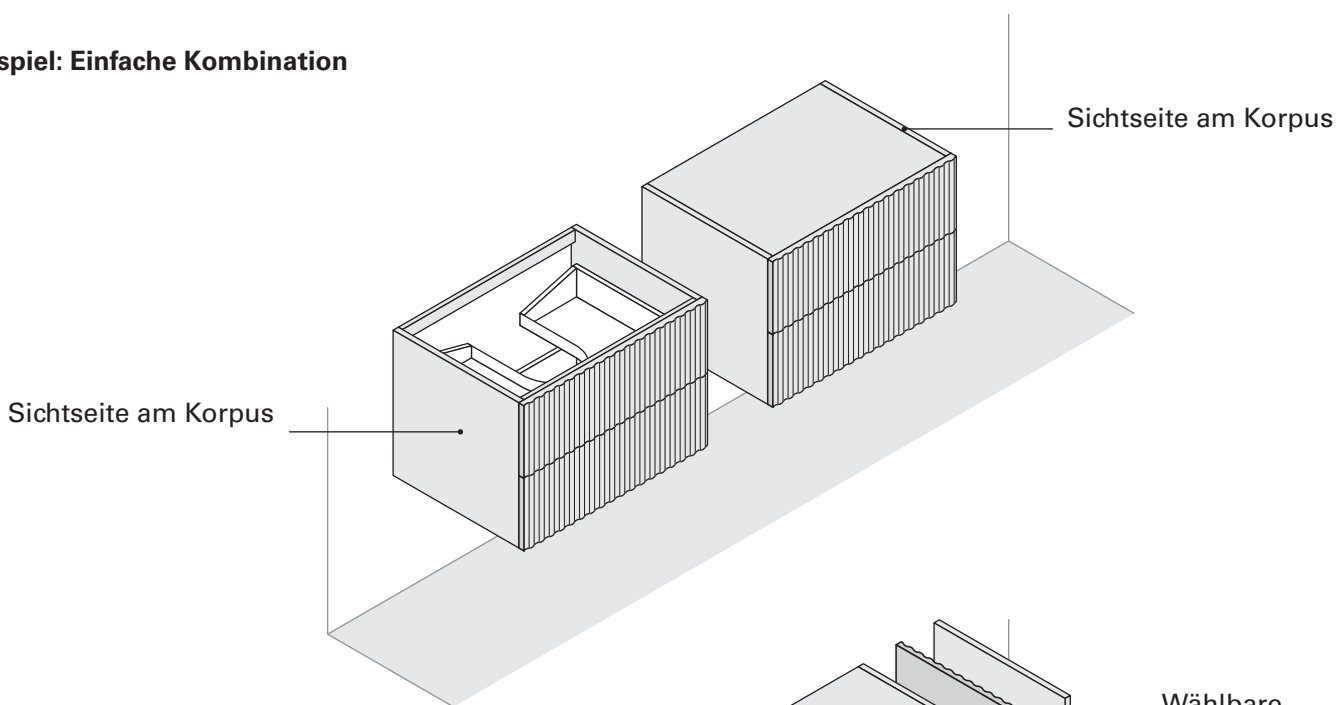

## Kombination mit Seitenteilen VERTIGO

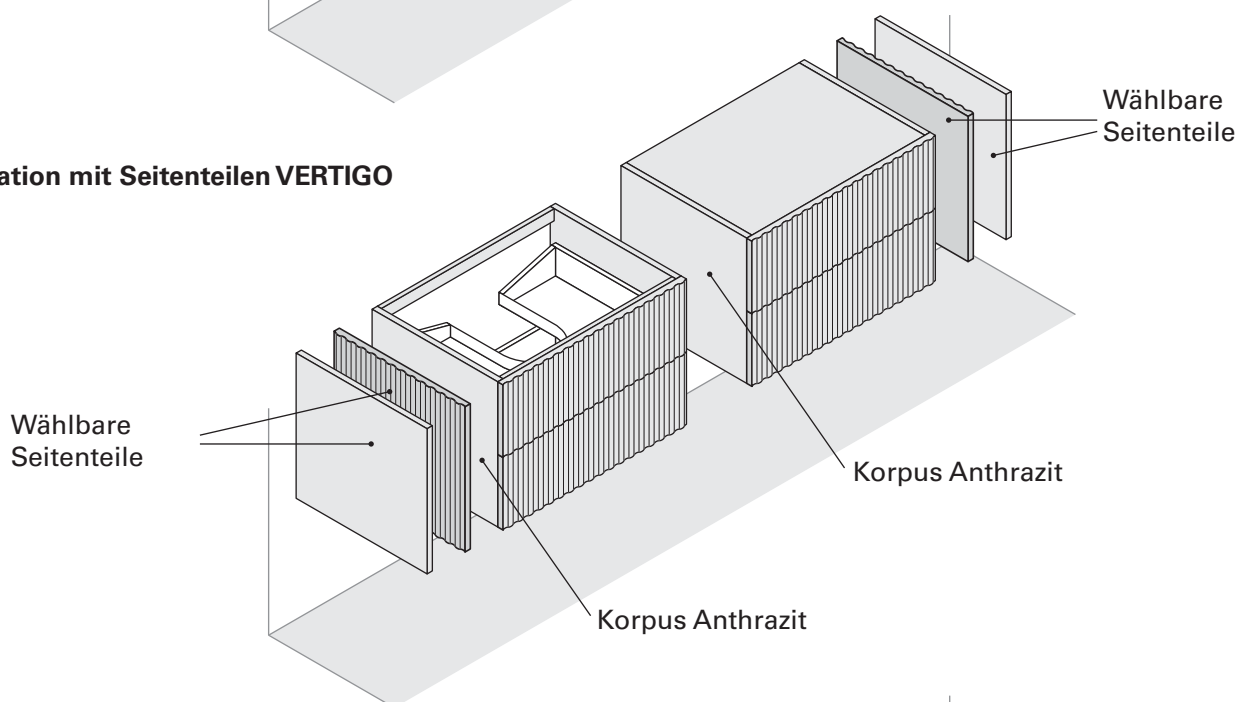

## Kombination mit ART-Füßen

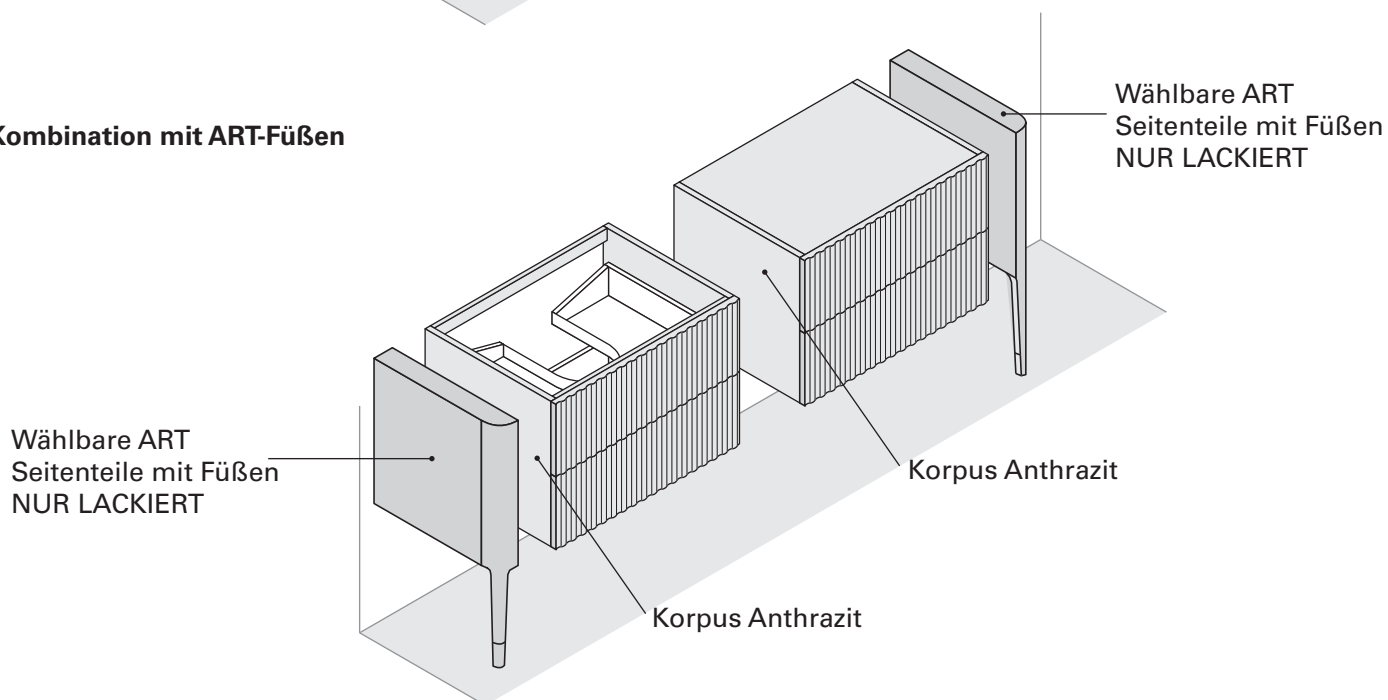

## ART-Seitenteilen/-FüÙe und individuell kombinierbare Unterschränke

		Preisgruppen		
		13	3	4
		Polymere	Farbig lackiert matt	Farbig lackiert Silk

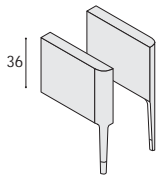

Seitenteil mit ART-Fuß für Waschtisch-Unterschränke und Unterschränke H. 36 cm.

Die Spitze des Fußes wird standardmäßig in der Ausführung ART BRASS (Messing ART) geliefert. Alternativ-Ausführungen siehe Aufpreis am Ende der Seite.

Nicht planbar mit einem Waschtisch mit 3-seitiger Abkantung und Waschtischplatten aus Holz und lackierten Oberflächen.



	T	B	Bestell-Nr.	13	3	4
Einzel-Seitenteile		7	GF578	—	477	532
Komplettes Paar	<b>51</b>	7+7	GF573	—	954	1.064

## ART-Seitenteilen/-FüÙe und individuell kombinierbare Unterschränke

		Preisgruppen		
		13	3	4
		Polymere	Farbig lackiert matt	Farbig lackiert Silk

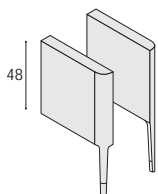

Seitenteil mit ART-Fuß für Waschtisch-Unterschränke und Unterschränke H. 48 cm.

Die Spitze des Fußes wird standardmäßig in der Ausführung ART BRASS (Messing ART) geliefert. Alternativ-Ausführungen siehe Aufpreis am Ende der Seite.

Nicht planbar mit einem Waschtisch mit 3-seitiger Abkantung und Waschtischplatten aus Holz und lackierten Oberflächen.



	T	B	Bestell-Nr.	13	3	4
Einzel-Seitenteile		7	GF588	—	525	599
Komplettes Paar	<b>51</b>	7+7	GF585	—	1.050	1.198

### Aufsatzbecken

Kombination mit Waschtisch-Unterschrank H 36 cm

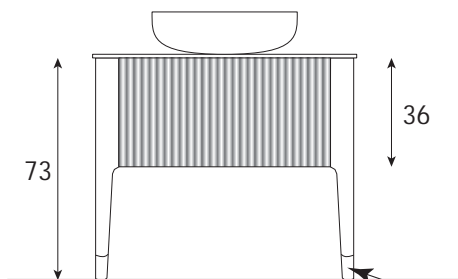

### Fugenlose Waschtische oder Einbaubecken

Kombination mit Waschtisch-Unterschrank H 48 cm

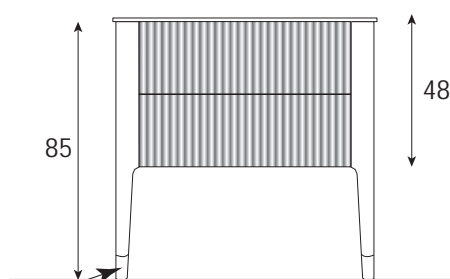

FüÙe aus Material Aluminium, Standard: Messingfarben.  
Weitere Oberflächen gegen Aufpreis (Lieferzeit + 2 Wochen)

Bestell-Nr.	METALLFARBENE OBERFLÄCHEN MATT MIT AUFPREIS				
	Messing ART	Farbig lackiert matt Bronze gebürstet Oxide - Aluminium			
Einzel-Stellfuss	MGP10	—	100 je		

## Optional wählbare VERTIGO Seitenteile

	Preisgruppen		
	13	3	4
	Polymere	Farbig lackiert matt	Farbig lackiert Silk

Seitenteil Stärke 1,9 cm, gerillte Oberfläche.

Der Unterschrank-Korpus ist komplett in Anthrazit, wenn zusätzlich die Seitenteile geplant werden.  
Für die genaue Vermassung der Waschtische berücksichtigen Sie immer die Stärke der Seitenteile.

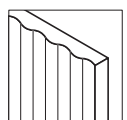
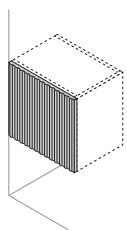

T	H	Bestell-Nr.	13	3	4
<b>35,2</b>	24	<b>FN101</b>	63	117	129
	36	<b>FN102</b>	77	128	141
	48	<b>FN103</b>	92	149	165
	60	<b>FN104</b>	104	177	195
	72	<b>FN105</b>	118	190	208
	84	<b>FN106</b>	141	235	259
<b>39,7</b>	24	<b>FN011</b>	63	117	129
	36	<b>FN012</b>	77	128	141
	48	<b>FN013</b>	92	149	165
	60	<b>FN014</b>	104	177	195
	72	<b>FN015</b>	118	190	208
	84	<b>FN016</b>	141	235	259
<b>45,7</b>	24	<b>FN121</b>	77	126	138
	36	<b>FN122</b>	97	149	165
	48	<b>FN123</b>	117	189	207
	60	<b>FN124</b>	137	228	252
	72	<b>FN125</b>	161	247	272
	84	<b>FN126</b>	184	307	338
<b>51,2</b>	24	<b>FN111</b>	77	126	138
	36	<b>FN112</b>	97	149	165
	48	<b>FN113</b>	117	189	207
	60	<b>FN114</b>	137	228	252
	72	<b>FN115</b>	161	247	272
	84	<b>FN116</b>	184	307	338

## Optional wählbare VERTIGO Seitenteile

<b>Die Seitenteile in Polymer sind nicht mit dem HARP-Griff kompatibel.</b>	Preisgruppen		
	13	3	4
	Polymere	Farbig lackiert matt	Farbig lackiert Silk

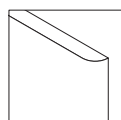
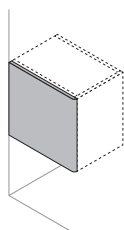

Gerundetes Seitenteil Stärke 1,9 cm, glatte Oberfläche.

Der Unterschrank-Korpus ist komplett in Anthrazit, wenn zusätzlich die Seitenteile geplant werden. Nicht planbar mit einem Waschtisch mit 3-seitiger Abkantung und Waschtischplatten aus Holz und lackierten Oberflächen.

Für die genaue Vermassung der Waschtische berücksichtigen Sie immer die Stärke der Seitenteile.

T	H	Bestell-Nr.	13	3	4
<b>35,2</b>	24	<b>FC101</b>	54	83	92
	36	<b>FC102</b>	67	88	99
	48	<b>FC103</b>	78	101	111
	60	<b>FC104</b>	89	118	132
	72	<b>FC105</b>	102	137	152
	84	<b>FC106</b>	119	156	171
<b>39,7</b>	24	<b>FC131</b>	54	83	92
	36	<b>FC132</b>	67	88	99
	48	<b>FC133</b>	78	101	111
	60	<b>FC134</b>	89	118	132
	72	<b>FC135</b>	102	137	152
	84	<b>FC136</b>	119	156	171
<b>45,7</b>	24	<b>FC121</b>	67	92	101
	36	<b>FC122</b>	81	109	119
	48	<b>FC123</b>	101	135	149
	60	<b>FC124</b>	118	161	177
	72	<b>FC125</b>	137	187	206
	84	<b>FC126</b>	159	214	235
<b>51,2</b>	24	<b>FC111</b>	67	92	101
	36	<b>FC112</b>	81	109	119
	48	<b>FC113</b>	101	135	149
	60	<b>FC114</b>	118	161	177
	72	<b>FC115</b>	137	187	206
	84	<b>FC116</b>	159	214	235

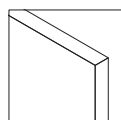
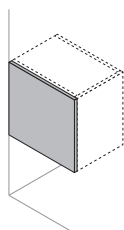

Seitenteile Stärke 1,8 cm.

Der Unterschrank-Korpus ist komplett in Anthrazit, wenn zusätzlich die Seitenteile geplant werden. Für die genaue Vermassung der Waschtische berücksichtigen Sie immer die Stärke der Seitenteile.

T	H	Bestell-Nr.	13	3	4
<b>35,2</b>	24	<b>FN331</b>	54	83	92
	36	<b>FN336</b>	67	88	99
	48	<b>FN348</b>	78	101	111
	60	<b>FN360</b>	89	118	132
	72	<b>FN372</b>	102	137	152
	84	<b>FN384</b>	119	156	171
<b>39,7</b>	24	<b>FN341</b>	54	83	92
	36	<b>FN342</b>	67	88	99
	48	<b>FN343</b>	78	101	111
	60	<b>FN344</b>	89	118	132
	72	<b>FN345</b>	102	137	152
	84	<b>FN346</b>	119	156	171
<b>45,7</b>	24	<b>FN351</b>	67	92	101
	36	<b>FN352</b>	81	109	119
	48	<b>FN353</b>	101	135	149
	60	<b>FN354</b>	118	161	177
	72	<b>FN355</b>	137	187	206
	84	<b>FN356</b>	159	214	235
<b>51,2</b>	24	<b>FN531</b>	67	92	101
	36	<b>FN536</b>	81	109	119
	48	<b>FN548</b>	101	135	149
	60	<b>FN560</b>	118	161	177
	72	<b>FN572</b>	137	187	206
	84	<b>FN584</b>	159	214	235

## Seitenteile und Waschtisch-/Abdeckplatten MODULA mit 45° Gehrung auf 2 Sichtkanten

Bei Badmöbel-Kombinationen werden die einzelnen Elemente (Badmöbel und Waschtisch) soweit wie möglich vormontiert geliefert und verpackt. Schubladen können separat und einzeln verpackt sein.

	Preisgruppen		
	13	3	4
	Polymere	Farbig lackiert matt	Farbig lackiert Silk

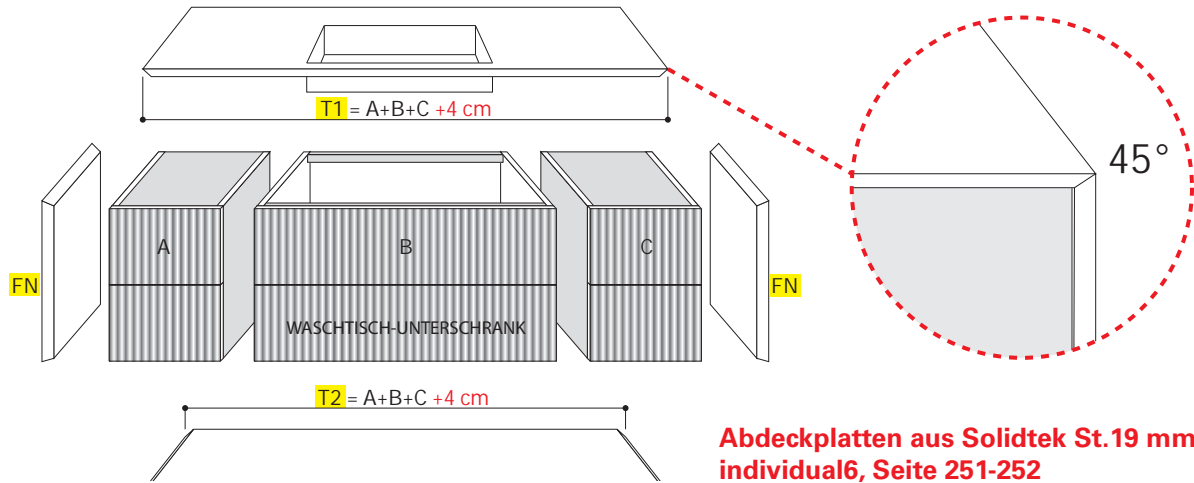

Abdeckplatten aus Solidtek St.19 mm siehe individual6, Seite 251-252

Ausführung rechts

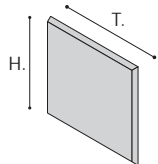

Seitenteil, 2 Kanten mit 45° Gehrung.  
Türanschlag rechts oder links. Bei Bestellung angeben!

Frontkante mit 30° Gehrung



T	H	Bestell-Nr.	13	3	4
<b>37,4</b>	28	<b>FN320</b>	—	137	170
	40	<b>FN321</b>	—	166	214
	52	<b>FN322</b>	—	194	257
	64	<b>FN323</b>	—	223	300
<b>41,9</b>	28	<b>FN220</b>	—	156	193
	40	<b>FN221</b>	—	192	244
	52	<b>FN222</b>	—	228	296
	64	<b>FN223</b>	—	264	348
<b>47,9</b>	28	<b>FN420</b>	—	156	193
	40	<b>FN421</b>	—	192	244
	52	<b>FN422</b>	—	228	296
	64	<b>FN423</b>	—	264	348
<b>53,4</b>	28	<b>FN520</b>	—	156	193
	40	<b>FN521</b>	—	192	244
	52	<b>FN522</b>	—	228	296
	64	<b>FN523</b>	—	264	348

**T1**

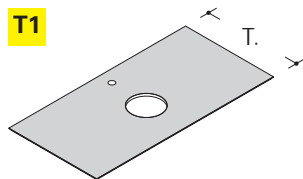

Obere Abdeckplatte auf Maß (2 Seitenkanten mit 45° Gehrung), in Verbindung mit einer Waschtischplatte und einem Auflagebecken.

Frontkante mit 30° Gehrung



T	B	Bestell-Nr.	13	3	4
<b>37,4</b>	Lfm.	<b>TL1930</b>	—	238	360
	Lfm.	<b>TL1935</b>	—	305	435
<b>41,9</b>	Lfm.	<b>TL1940</b>	—	305	435
	Lfm.	<b>TL1950</b>	—	305	435

**T2**

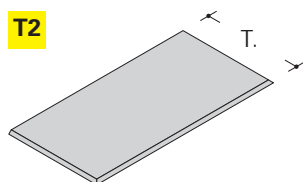

Untere Abdeckplatte mit 45° Gehrung

Frontkante mit 30° Gehrung



T	B	Bestell-Nr.	13	3	4
<b>37,4</b>	Lfm.	<b>PD1930</b>	—	238	360
	Lfm.	<b>PD1935</b>	—	305	435
<b>41,9</b>	Lfm.	<b>PD1940</b>	—	305	435
	Lfm.	<b>PD1950</b>	—	305	435

## Seitenteile und untere Abschlussleiste für eingrahmte Badmöbel-Kombinationen

**Hinweis:**  
Auswählbare alternativ Oberflächen/Farben für den Rahmen siehe auf  
Seiten 258-259 Individual6 Preisliste

Preisgruppen		
13	3	4
Polymere	Farbig lackiert matt	Farbig lackiert Silk

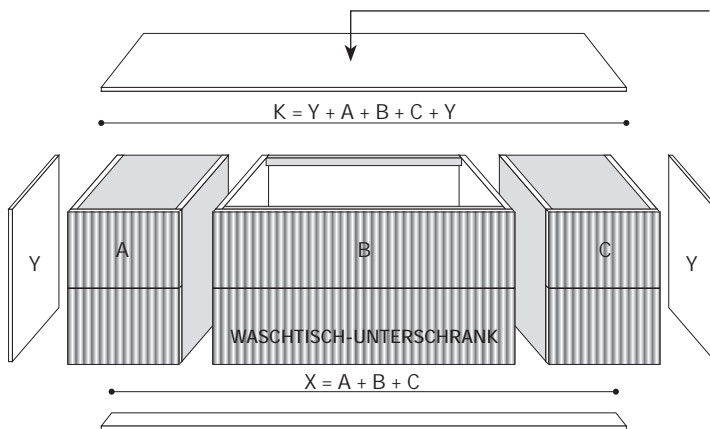

Für fugenlose Waschtische und Waschtischplatten für  
Auflagebecken, siehe ab Seite 50 Individual6 Preisliste

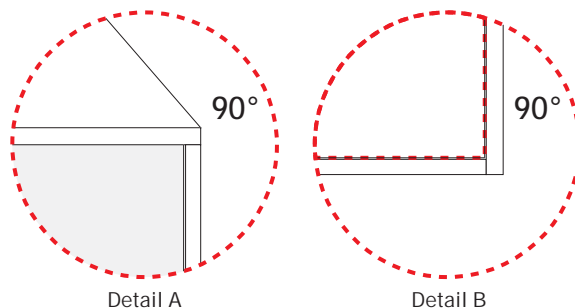

Badmöbel-Programme  
VERTIGO

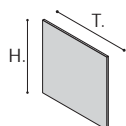

Seitenteile rechts und links in Verbindung mit Waschtisch-Unterschränken und Unterschränken (siehe Planungsbeispiel).  
Für Waschtisch-Unterschränke/Unterschränke, bodenstehend auf Sockel, Höhe 4 cm, ohne Abschlussleiste.

GERADE Kanten



T	H	Bestell-Nr.	13	3	4
<b>35,2</b>	25,2	<b>FL385</b>	—	83	92
	37,2	<b>FL386</b>	—	88	99
	49,2	<b>FL387</b>	—	101	111
	61,2	<b>FL388</b>	—	118	132
<b>39,7</b>	25,2	<b>FL475</b>	—	92	101
	37,2	<b>FL476</b>	—	109	119
	49,2	<b>FL477</b>	—	135	149
	61,2	<b>FL478</b>	—	161	177
	72,2	<b>FL479</b>	—	187	206
<b>45,7</b>	84,2	<b>FL480</b>	—	214	235
	25,2	<b>FL485</b>	—	92	101
	37,2	<b>FL486</b>	—	109	119
	49,2	<b>FL487</b>	—	135	149
	61,2	<b>FL488</b>	—	161	177
	72,2	<b>FL489</b>	—	187	206
<b>51,2</b>	84,2	<b>FL490</b>	—	214	235
	25,2	<b>FL585</b>	—	92	101
	37,2	<b>FL586</b>	—	109	119
	49,2	<b>FL587</b>	—	135	149
	61,2	<b>FL588</b>	—	161	177
	* 72,2	<b>FL589</b>	—	187	206
	* 84,2	<b>FL590</b>	—	214	235

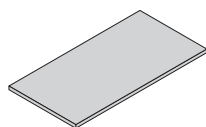

Waschtischplatten / Abdeckplatten OHNE AUSSCHNITT- Stärke 1,2 cm - pro Lfm.  
Maximale Breite 270 cm

Nicht geeignet in Verbindung mit einem Auflagebecken.

Nicht geeignet für freihängende Montage auf Halterungen.

Planbare Waschtischplatten in Verbindung mit einem Auflagebecken oder mit einem fugenlosen Waschtisch, siehe ab Seite 50.

GERADE Kanten



T	B	Bestell-Nr.	13	3	4
<b>35,5</b>	Lfm.	<b>TL102</b>	—	223	336
<b>40</b>	Lfm.	<b>TL103</b>	—	223	336
<b>46</b>	Lfm.	<b>TL118</b>	—	276	422
<b>51,5</b>	Lfm.	<b>TL104</b>	—	276	422

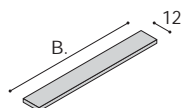

GERADE Kanten



Untere Abschlussleiste für gerahmte Badmöbel-Kombinationen (X im Planungsbeispiel).

T	B	Bestell-Nr.	13	3	4
<b>12</b>	Lfm.	<b>PL1212</b>	—	77	77

# Waschtisch-Unterschranke

H. 24 cm

	Preisgruppen		
	13	3	4
	Polymere	Farbig lackiert matt	Farbig lackiert Silk

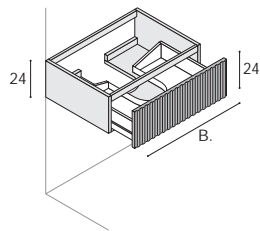

Waschtisch-Unterschrank mit 1 Auszug.



T	B	Bestell-Nr.	13	3	4
<b>35</b>	60	<b>BL030C</b>	398	434	478
	70	<b>BL061C</b>	421	460	507
	80	<b>BL031C</b>	434	472	521
	90	<b>BL032C</b>	459	499	550
	100	<b>BL069C</b>	469	512	564
	120	<b>BL033C</b>	516	563	618
<b>39,5</b>	60	<b>BL034C</b>	398	434	478
	70	<b>BL035C</b>	421	460	507
	80	<b>BL036C</b>	434	472	521
	90	<b>BL037C</b>	459	499	550
	100	<b>BL038C</b>	469	512	564
	120	<b>BL039C</b>	516	563	618
<b>45,5</b>	60	<b>BL040C</b>	437	478	525
	70	<b>BL041C</b>	455	496	547
	80	<b>BL042C</b>	472	516	568
	90	<b>BL043C</b>	496	542	598
	100	<b>BL044C</b>	516	563	618
	120	<b>BL045C</b>	566	616	678
<b>51</b>	60	<b>BL070C</b>	437	478	525
	70	<b>BL092C</b>	455	496	547
	80	<b>BL071C</b>	472	516	568
	90	<b>BL072C</b>	496	542	598
	100	<b>BL089C</b>	516	563	618
	120	<b>BL073C</b>	566	616	678

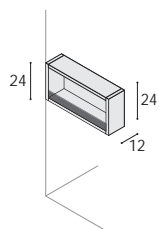

Seitenregal für Schränke, als Ausführung rechts oder links (Abb.). Bord mit Anti-Kipp-Glasleiste.

Hergestellt aus 1,8 cm dicken Paneelen

Hinweis: NICHT geeignet für Abdeckplatte St.1,8 cm mit Kante mit 30° Gehrung.



T	B	Bestell-Nr.	13	3	4
<b>35,2</b>	12	<b>BA23L1</b>	—	205	226
<b>39,7</b>	12	<b>BA24L1</b>	—	205	226
<b>45,7</b>	12	<b>BA22L1</b>	—	281	309
<b>51,2</b>	12	<b>BA25L1</b>	—	281	309

Unterschranke

H. 24 cm

		Preisgruppen		
		13	3	4
		Polymere	Farbig lackiert matt	Farbig lackiert Silk

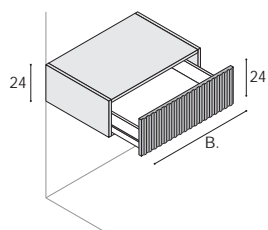

Unterschrank mit 1 Auszug.



T	B	Bestell-Nr.	13	3	4
<b>35</b>	35	<b>BA047C</b>	282	308	340
	50	<b>BA051C</b>	306	333	368
	60	<b>BA030C</b>	323	353	390
	70	<b>BA061C</b>	341	373	410
	80	<b>BA031C</b>	360	393	433
	90	<b>BA032C</b>	377	411	453
	100	<b>BA069C</b>	395	430	475
	120	<b>BA033C</b>	441	480	528
<b>39,5</b>	35	<b>BA039C</b>	282	308	340
	50	<b>BA040C</b>	306	333	368
	60	<b>BA041C</b>	323	353	390
	70	<b>BA042C</b>	341	373	410
	80	<b>BA043C</b>	360	393	433
	90	<b>BA044C</b>	377	411	453
	100	<b>BA045C</b>	395	430	475
	120	<b>BA046C</b>	441	480	528
<b>45,5</b>	35	<b>BA049C</b>	321	349	385
	50	<b>BA052C</b>	349	381	420
	60	<b>BA053C</b>	369	403	444
	70	<b>BA054C</b>	393	428	470
	80	<b>BA055C</b>	413	452	496
	90	<b>BA056C</b>	437	478	525
	100	<b>BA058C</b>	459	499	550
	120	<b>BA059C</b>	496	542	598
<b>51</b>	35	<b>BA067C</b>	321	349	385
	50	<b>BA082C</b>	349	381	420
	60	<b>BA070C</b>	369	403	444
	70	<b>BA092C</b>	393	428	470
	80	<b>BA071C</b>	413	452	496
	90	<b>BA072C</b>	437	478	525
	100	<b>BA089C</b>	459	499	550
	120	<b>BA073C</b>	496	542	598

Badmöbel-Programme  
VERTIGO

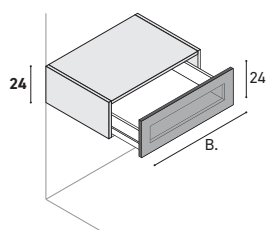

Unterschrank mit 1 Auszug mit schwarzem Aluminiumrahmen + Stop-sol-Glas.

Glasfront nur mit PROFILO-Griff Schwarz kompatibel.  
KEIN Push-Pull.

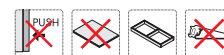

T	B	Bestell-Nr.	13	3	4
<b>35</b>	35	<b>BV047C</b>	451	491	507
	50	<b>BV051C</b>	475	517	532
	70	<b>BV061C</b>	517	564	580
<b>39,5</b>	35	<b>BV038C</b>	451	491	507
	50	<b>BV040C</b>	475	517	532
	70	<b>BV042C</b>	517	564	580
<b>45,5</b>	35	<b>BV048C</b>	475	517	533
	50	<b>BV052C</b>	503	549	564
	70	<b>BV054C</b>	553	605	618
<b>51</b>	35	<b>BV067C</b>	475	517	533
	50	<b>BV082C</b>	503	549	564
	70	<b>BV092C</b>	553	605	618

# Offene Unterschränke St. 1,2 cm (Türbündig)

H. 24 cm

	Preisgruppen		
	13	3	4
	Polymere	Farbig lackiert matt	Farbig lackiert Silk

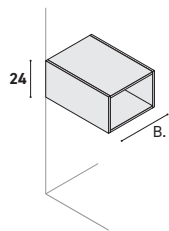

Offenes Element in Verbindung mit Waschtisch-Unterschränken und Unterschränken.

▲ Breite auf Maß (Mind. 20 cm - Max. 60 cm)

Hinweis: NICHT geeignet für Abdeckplatte St.1,8 cm mit Kante mit 30° Gehrung.



T	B	Bestell-Nr.	13	3	4
<b>35,2</b>	25	<b>BG211</b>	—	284	342
	35	<b>BG212</b>	—	316	379
	< ▲ >	<b>BG214</b>	—	379	455
<b>39,7</b>	25	<b>BG221</b>	—	284	342
	35	<b>BG222</b>	—	316	379
	< ▲ >	<b>BG224</b>	—	379	455
<b>45,7</b>	25	<b>BG231</b>	—	339	406
	35	<b>BG232</b>	—	388	467
	< ▲ >	<b>BG234</b>	—	467	559
<b>51,2</b>	25	<b>BG251</b>	—	339	406
	35	<b>BG252</b>	—	388	467
	< ▲ >	<b>BG254</b>	—	467	559

Ausführung rechts

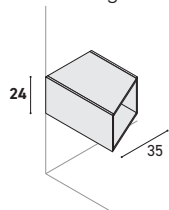

Offenes Element 1,2 cm dicken, für Anschluss an verschiedene Tiefen.

Ausführung rechts oder links. Bei Bestellung angeben!

Hinweis: NICHT geeignet für Abdeckplatte St.1,8 cm mit Kante mit 30° Gehrung.



T	B	Bestell-Nr.	13	3	4
<b>35,2/21,2</b>	35	<b>BTG2M2</b>	—	388	467
<b>45,7/35,2</b>	35	<b>BTG2M3</b>	—	388	467
<b>51,2/35,2</b>	35	<b>BTG2M4</b>	—	388	467
<b>51,2/39,7</b>	35	<b>BTG2M5</b>	—	388	467

Ausführung links

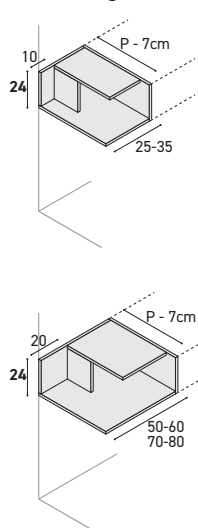

OPEN Seitenregal für Schränke, als Ausführung rechts oder links (Abb.).

Hergestellt aus 1,2 cm dicken Paneele

Hinweis: NICHT geeignet für Abdeckplatte St.1,8 cm mit Kante mit 30° Gehrung.



T	B	Bestell-Nr.	13	3	4
<b>45,7</b>	25	<b>BG260</b>	—	402	406
	35	<b>BG261</b>	—	415	445
	50	<b>BG262</b>	—	455	493
	60	<b>BG263</b>	—	484	564
	70	<b>BG264</b>	—	520	635
	80	<b>BG265</b>	—	561	706
<b>51,2</b>	25	<b>BG270</b>	—	410	413
	35	<b>BG271</b>	—	431	467
	50	<b>BG272</b>	—	474	543
	60	<b>BG273</b>	—	509	621
	70	<b>BG274</b>	—	555	699
	80	<b>BG275</b>	—	600	779

Waschtisch-Unterschranke

H. 36 cm

	Preisgruppen		
	13	3	4
	Polymere	Farbig lackiert matt	Farbig lackiert Silk

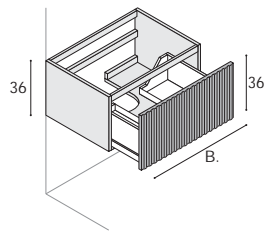

Waschtisch-Unterschrank mit 1 Auszug.



T	B	Bestell-Nr.	13	3	4
<b>35</b>	60	<b>BL616C</b>	480	524	576
	70	<b>BL628C</b>	503	549	605
	80	<b>BL617C</b>	521	570	627
	90	<b>BL618C</b>	551	601	662
	100	<b>BL629C</b>	568	620	682
	120	<b>BL619C</b>	605	659	726
<b>39,5</b>	60	<b>BL611C</b>	480	524	576
	70	<b>BL612C</b>	503	549	605
	80	<b>BL613C</b>	521	570	627
	90	<b>BL614C</b>	551	601	662
	100	<b>BL615C</b>	568	620	682
	120	<b>BL620C</b>	605	659	726
<b>45,5</b>	60	<b>BL621C</b>	521	570	627
	70	<b>BL622C</b>	545	593	655
	80	<b>BL623C</b>	563	614	675
	90	<b>BL624C</b>	585	640	704
	100	<b>BL625C</b>	609	665	731
	120	<b>BL626C</b>	658	718	788
<b>51</b>	60	<b>BL1616C</b>	521	570	627
	70	<b>BL1628C</b>	545	593	655
	80	<b>BL1617C</b>	563	614	675
	90	<b>BL1618C</b>	585	640	704
	100	<b>BL1629C</b>	609	665	731
	120	<b>BL1619C</b>	658	718	788

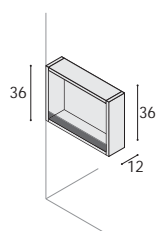

Seitenregal für Schränke, als Ausführung rechts oder links (Abb.). Bord mit Anti-Kipp-Glasleiste.

Hergestellt aus 1,8 cm dicken Paneelen

Hinweis: NICHT geeignet für Abdeckplatte St.1,8 cm mit Kante mit 30° Gehrung.



T	B	Bestell-Nr.	13	3	4
<b>35,2</b>	12	<b>BA33L1</b>	—	255	281
<b>39,7</b>	12	<b>BA32L1</b>	—	255	281
<b>45,7</b>	12	<b>BA34L1</b>	—	332	365
<b>51,2</b>	12	<b>BA35L1</b>	—	332	365

Unterschranke

H. 36 cm

		Preisgruppen		
		13	3	4
		Polymere	Farbig lackiert matt	Farbig lackiert Silk

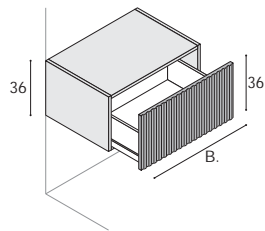

Unterschrank mit 1 Auszug.

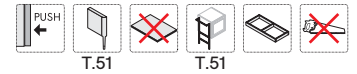

T	B	Bestell-Nr.	13	3	4
<b>35</b>	35	<b>BA606C</b>	341	373	410
	50	<b>BA607C</b>	373	407	449
	60	<b>BA616C</b>	395	430	475
	70	<b>BA608C</b>	418	455	501
	80	<b>BA617C</b>	437	478	525
	90	<b>BA618C</b>	459	499	550
	100	<b>BA609C</b>	480	524	576
	120	<b>BA619C</b>	521	570	627
<b>39,5</b>	35	<b>BA602C</b>	341	373	410
	50	<b>BA603C</b>	373	407	449
	60	<b>BA604C</b>	395	430	475
	70	<b>BA610C</b>	418	455	501
	80	<b>BA611C</b>	437	478	525
	90	<b>BA612C</b>	459	499	550
	100	<b>BA613C</b>	480	524	576
	120	<b>BA614C</b>	521	570	627
<b>45,5</b>	35	<b>BA621C</b>	372	406	447
	50	<b>BA622C</b>	406	443	488
	60	<b>BA623C</b>	429	468	515
	70	<b>BA624C</b>	456	498	549
	80	<b>BA625C</b>	478	521	574
	90	<b>BA626C</b>	501	547	601
	100	<b>BA627C</b>	524	573	631
	120	<b>BA628C</b>	568	620	682
<b>51</b>	35	<b>BA1606C</b>	372	406	447
	50	<b>BA1607C</b>	406	443	488
	60	<b>BA1616C</b>	429	468	515
	70	<b>BA1608C</b>	456	498	549
	80	<b>BA1617C</b>	478	521	574
	90	<b>BA1618C</b>	501	547	601
	100	<b>BA1609C</b>	524	573	631
	120	<b>BA1619C</b>	568	620	682

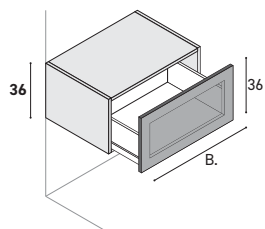

Unterschrank mit 1 Auszug mit schwarzem Aluminiumrahmen + Stop-sol-Glas.

Glasfront nur mit PROFILO-Griff Schwarz kompatibel.  
KEIN Push-Pull.

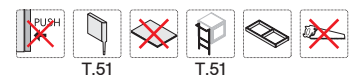

T	B	Bestell-Nr.	13	3	4
<b>35</b>	35	<b>BV606C</b>	469	504	556
	50	<b>BV607C</b>	498	544	599
	70	<b>BV608C</b>	544	606	666
<b>39,5</b>	35	<b>BV602C</b>	469	504	556
	50	<b>BV603C</b>	498	544	599
	70	<b>BV604C</b>	544	606	666
<b>45,5</b>	35	<b>BV623C</b>	496	573	631
	50	<b>BV624C</b>	532	617	679
	70	<b>BV625C</b>	580	688	756
<b>51</b>	35	<b>BV1606C</b>	496	573	631
	50	<b>BV1607C</b>	532	617	679
	70	<b>BV1608C</b>	580	688	756

Unterschränke

H. 36 cm

	Preisgruppen		
	13	3	4
	Polymere	Farbig lackiert matt	Farbig lackiert Silk

Ausführung rechts

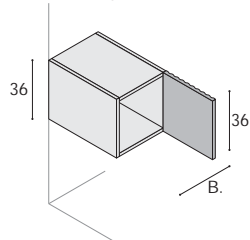

Unterschränk mit 1 Tür.

Türanschlag rechts oder links. Bei Bestellung angeben!



T	B	Bestell-Nr.	13	3	4
<b>35</b>	35	<b>BA600</b>	215	234	257
<b>39,5</b>	35	<b>BA621</b>	215	234	257
<b>45,5</b>	35	<b>BA631</b>	242	264	291
<b>51</b>	35	<b>BA1600</b>	242	264	291

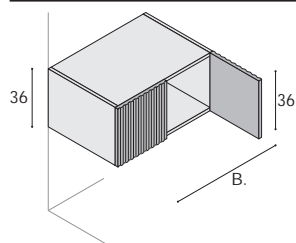

Unterschränk mit 2 Türen.



T	B	Bestell-Nr.	13	3	4
<b>35</b>	70	<b>BA601</b>	331	361	398
<b>39,5</b>	70	<b>BA652</b>	331	361	398
<b>45,5</b>	70	<b>BA654</b>	366	399	438
<b>51</b>	70	<b>BA1601</b>	366	399	438

Badmöbel-Programme VERTIGO

# Offene Unterschränke St. 1,2 cm (Türbündig)

H. 36 cm

	Preisgruppen		
	13	3	4
	Polymere	Farbig lackiert matt	Farbig lackiert Silk

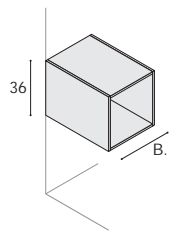

Offenes Element in Verbindung mit Waschtisch-Unterschränken und Unterschränken.

▲ Breite auf Maß (Mind. 20 cm - Max. 60 cm)

Hinweis: NICHT geeignet für Abdeckplatte St.1,8 cm mit Kante mit 30° Gehrung.

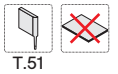

T	B	Bestell-Nr.	13	3	4
<b>35,2</b>	25	<b>BG311</b>	—	327	394
	35	<b>BG312</b>	—	364	436
	< ▲ >	<b>BG314</b>	—	436	524
<b>39,7</b>	25	<b>BG321</b>	—	327	394
	35	<b>BG322</b>	—	364	436
	< ▲ >	<b>BG324</b>	—	436	524
<b>45,7</b>	25	<b>BG331</b>	—	433	519
	35	<b>BG332</b>	—	477	572
	< ▲ >	<b>BG334</b>	—	572	686
<b>51,2</b>	25	<b>BG341</b>	—	433	519
	35	<b>BG342</b>	—	477	572
	< ▲ >	<b>BG344</b>	—	572	686

Ausführung rechts

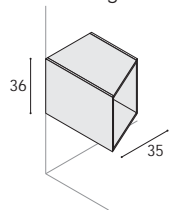

Offenes Element 1,2 cm dicken, für Anschluss an verschiedene Tiefen.

Ausführung rechts oder links. Bei Bestellung angeben!

Hinweis: NICHT geeignet für Abdeckplatte St.1,8 cm mit Kante mit 30° Gehrung.



T	B	Bestell-Nr.	13	3	4
<b>35,2/21,2</b>	35	<b>BTG3M2</b>	—	477	572
<b>45,7/35,2</b>	35	<b>BTG3M3</b>	—	477	572
<b>51,2/35,2</b>	35	<b>BTG3M4</b>	—	477	572
<b>51,2/39,7</b>	35	<b>BTG3M5</b>	—	477	572

Ausführung links

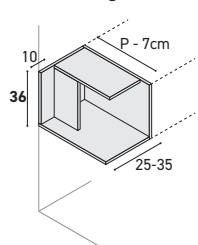

OPEN Seitenregal für Schränke, als Ausführung rechts oder links (Abb.).

Hergestellt aus 1,2 cm dicken Paneele

Hinweis: NICHT geeignet für Abdeckplatte St.1,8 cm mit Kante mit 30° Gehrung.

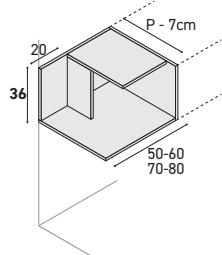

T	B	Bestell-Nr.	13	3	4
<b>45,7</b>	25	<b>BG360</b>	—	421	433
	35	<b>BG361</b>	—	437	488
	50	<b>BG362</b>	—	478	585
	60	<b>BG363</b>	—	508	662
	70	<b>BG364</b>	—	549	738
	80	<b>BG365</b>	—	598	816
<b>51,2</b>	25	<b>BG370</b>	—	437	456
	35	<b>BG371</b>	—	450	541
	50	<b>BG372</b>	—	504	643
	60	<b>BG373</b>	—	541	728
	70	<b>BG374</b>	—	589	812
	80	<b>BG375</b>	—	643	897

Waschtisch-Unterschränke

H. 48 cm

	Preisgruppen		
	<b>13</b>	<b>3</b>	<b>4</b>
	Polymere	Farbig lackiert matt	Farbig lackiert Silk

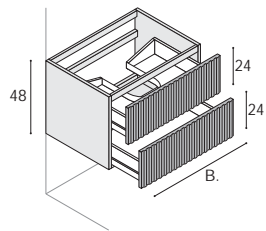

Waschtisch-Unterschrank mit 2 Auszügen.



T	B	Bestell-Nr.	13	3	4
<b>35</b>	60	<b>BL1060C</b>	629	687	755
	70	<b>BL1066C</b>	663	723	796
	80	<b>BL1061C</b>	694	756	833
	90	<b>BL1062C</b>	722	788	868
	100	<b>BL1073C</b>	753	821	903
	120	<b>BL1063C</b>	805	877	966
<b>39,5</b>	60	<b>BL1070C</b>	629	687	755
	70	<b>BL1071C</b>	663	723	796
	80	<b>BL1072C</b>	694	756	833
	90	<b>BL1074C</b>	722	788	868
	100	<b>BL1075C</b>	753	821	903
	120	<b>BL1077C</b>	805	877	966
<b>45,5</b>	60	<b>BL1082C</b>	687	748	824
	70	<b>BL1083C</b>	722	788	868
	80	<b>BL1084C</b>	753	821	903
	90	<b>BL1085C</b>	781	853	938
	100	<b>BL1086C</b>	837	911	1.004
	120	<b>BL1087C</b>	917	1.000	1.101
<b>51</b>	60	<b>BL1462C</b>	687	748	824
	70	<b>BL1466C</b>	722	788	868
	80	<b>BL1467C</b>	753	821	903
	90	<b>BL1472C</b>	781	853	938
	100	<b>BL1473C</b>	837	911	1.004
	120	<b>BL1482C</b>	917	1.000	1.101

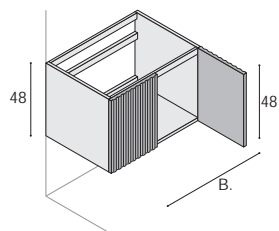

Waschtisch-Unterschrank mit 2 Türen.

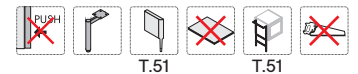

T	B	Bestell-Nr.	13	3	4
<b>35</b>	70	<b>BL1065</b>	428	467	513
<b>39,5</b>	70	<b>BL1080</b>	428	467	513
<b>45,5</b>	70	<b>BL1088</b>	486	529	583
<b>51</b>	70	<b>BL1465</b>	486	529	583

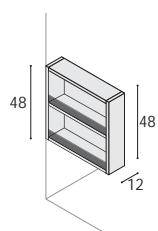

Seitenregal für Schränke, als Ausführung rechts oder links (Abb.). Borde mit Anti-Kipp-Glasleiste.

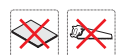

Hergestellt aus 1,8 cm dicken Paneelen

Hinweis: NICHT geeignet für Abdeckplatte St.1,8 cm mit Kante mit 30° Gehrung.

T	B	Bestell-Nr.	13	3	4
<b>35,2</b>	12	<b>BA43L1</b>	—	332	365
<b>39,7</b>	12	<b>BA44L1</b>	—	332	365
<b>45,7</b>	12	<b>BA42L1</b>	—	386	426
<b>51,2</b>	12	<b>BA45L1</b>	—	386	426

# Unterschränke

H. 48 cm

**Wandhängende Unterschränke.**  
**Auch als bodenstehende Modelle mit Sockel (Anthrazit-Farben – gerillt) ohne Aufpreis erhältlich.**  
**Auch mit ABS-Füßen erhältlich (siehe Seite 34)**

Preisgruppen		
13	3	4
Polymere	Farbig lackiert matt	Farbig lackiert Silk

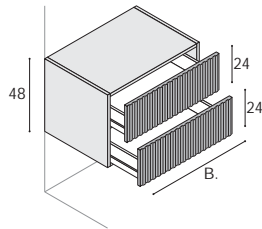

Unterschrank mit 2 Auszügen.

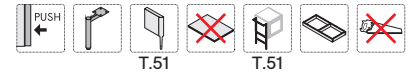

T	B	Bestell-Nr.	13	3	4
<b>35</b>	35	<b>BA1047C</b>	491	537	590
	50	<b>BA1051C</b>	529	578	635
	60	<b>BA1066C</b>	561	613	674
	70	<b>BA1061C</b>	592	647	711
	80	<b>BA1067C</b>	626	682	752
	90	<b>BA1068C</b>	657	716	787
	100	<b>BA1071C</b>	688	751	825
	120	<b>BA1069C</b>	744	811	892
<b>39,5</b>	35	<b>BA1039C</b>	491	537	590
	50	<b>BA1040C</b>	529	578	635
	60	<b>BA1041C</b>	561	613	674
	70	<b>BA1042C</b>	592	647	711
	80	<b>BA1043C</b>	626	682	752
	90	<b>BA1044C</b>	657	716	787
	100	<b>BA1045C</b>	688	751	825
	120	<b>BA1046C</b>	744	811	892
<b>45,5</b>	35	<b>BA1110C</b>	532	581	640
	50	<b>BA1111C</b>	575	627	691
	60	<b>BA1112C</b>	607	662	728
	70	<b>BA1113C</b>	648	707	779
	80	<b>BA1114C</b>	679	741	816
	90	<b>BA1115C</b>	712	778	855
	100	<b>BA1116C</b>	747	814	898
	120	<b>BA1117C</b>	808	881	968
<b>51</b>	35	<b>BA1447C</b>	532	581	640
	50	<b>BA1451C</b>	575	627	691
	60	<b>BA1466C</b>	607	662	728
	70	<b>BA1461C</b>	648	707	779
	80	<b>BA1467C</b>	679	741	816
	90	<b>BA1468C</b>	712	778	855
	100	<b>BA1471C</b>	747	814	898
	120	<b>BA1469C</b>	808	881	968

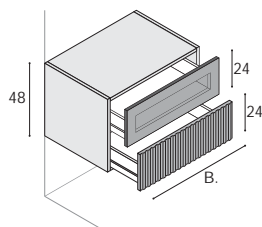

Unterschrank mit 1 Obere-Auszug mit schwarzem Aluminiumrahmen + Stop-sol-Glas, 1 Untere-Auszug.  
**Glasfront nur mit PROFILO-Griff Schwarz kompatibel.**  
**KEIN Push-Pull.**



T	B	Bestell-Nr.	13	3	4
<b>35</b>	35	<b>BV1010C</b>	614	670	737
	50	<b>BV1011C</b>	648	707	779
	70	<b>BV1012C</b>	718	781	859
<b>39,5</b>	35	<b>BV1013C</b>	614	670	737
	50	<b>BV1014C</b>	648	707	779
	70	<b>BV1015C</b>	718	781	859
<b>45,5</b>	35	<b>BV1016C</b>	648	707	779
	50	<b>BV1017C</b>	688	751	825
	70	<b>BV1018C</b>	763	833	916
<b>51</b>	35	<b>BV1020C</b>	648	707	779
	50	<b>BV1021C</b>	688	751	825
	70	<b>BV1022C</b>	763	833	916

Unterschränke

H. 48 cm

**Wandhängende Unterschränke.**  
**Auch als bodenstehende Modelle mit Sockel (Anthrazit-Farben – gerillt) ohne Aufpreis erhältlich.**  
**Auch mit ABS-Füßen erhältlich (siehe Seite 34)**

Preisgruppen		
13	3	4
Polymere	Farbig lackiert matt	Farbig lackiert Silk

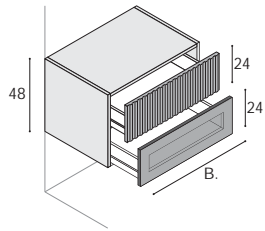

Unterschränk mit 1 Obere-Auszug, 1 Untere-Auszug mit schwarzem Aluminiumrahmen + Stop-sol-Glas.  
 Glasfront nur mit PROFILO-Griff Schwarz kompatibel.  
**KEIN Push-Pull.**



T	B	Bestell-Nr.	13	3	4
<b>35</b>	35	<b>BV1030C</b>	614	670	737
	50	<b>BV1031C</b>	648	707	779
	70	<b>BV1032C</b>	718	781	859
<b>39,5</b>	35	<b>BV1033C</b>	614	670	737
	50	<b>BV1034C</b>	648	707	779
	70	<b>BV1035C</b>	718	781	859
<b>45,5</b>	35	<b>BV1036C</b>	648	707	779
	50	<b>BV1037C</b>	687	748	824
	70	<b>BV1038C</b>	763	833	916
<b>51</b>	35	<b>BV1040C</b>	648	707	779
	50	<b>BV1041C</b>	687	748	824
	70	<b>BV1042C</b>	763	833	916

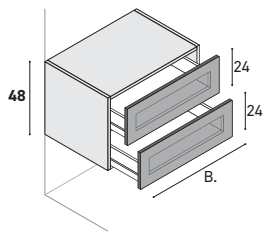

Unterschränk mit 2 Auszügen mit schwarzem Aluminiumrahmen + Stop-sol-Glas.  
 Glasfront nur mit PROFILO-Griff Schwarz kompatibel.  
**KEIN Push-Pull.**

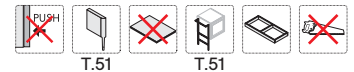

T	B	Bestell-Nr.	13	3	4
<b>35</b>	35	<b>BV1047C</b>	757	887	976
	50	<b>BV1051C</b>	809	949	1.045
	70	<b>BV1061C</b>	868	1.048	1.154
<b>39,5</b>	35	<b>BV1043C</b>	757	887	976
	50	<b>BV1044C</b>	809	949	1.045
	70	<b>BV1045C</b>	868	1.048	1.154
<b>45,5</b>	35	<b>BV1052C</b>	798	901	992
	50	<b>BV1053C</b>	850	964	1.061
	70	<b>BV1054C</b>	932	1.079	1.186
<b>51</b>	35	<b>BV1447C</b>	798	901	992
	50	<b>BV1451C</b>	850	964	1.061
	70	<b>BV1461C</b>	932	1.079	1.186

Ausführung rechts

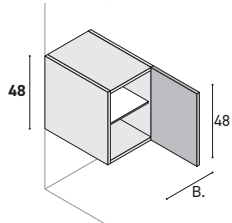

Unterschränk mit 1 Tür, 1 Glas-Einlegeboden (fix).  
**Türanschlag rechts oder links. Bei Bestellung angeben!**

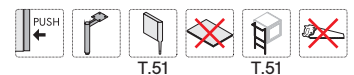

T	B	Bestell-Nr.	13	3	4
<b>21</b>	35	<b>BA1031</b>	228	249	274
<b>35</b>	35	<b>BA1040</b>	252	275	304
<b>39,5</b>	35	<b>BA1034</b>	252	275	304
<b>45,5</b>	35	<b>BA1032</b>	287	313	344
<b>51</b>	35	<b>BA1440</b>	287	313	344

# Unterschränke

H. 48 cm

<p><b>Wandhängende Unterschränke.</b>                  Auch als bodenstehende Modelle mit Sockel (Anthrazit-Farben – gerillt) ohne Aufpreis erhältlich.                  Auch mit ABS-Füßen erhältlich (siehe Seite 34)</p>	Preisgruppen		
	13	3	4
	Polymere	Farbig lackiert matt	Farbig lackiert Silk

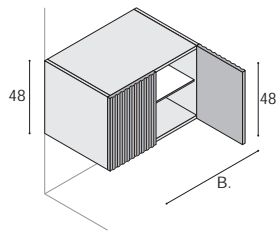

Unterschränk mit 2Türen, 1 Glas-Einlegeboden (fix, durchgehend).

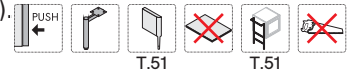

T	B	Bestell-Nr.	13	3	4
<b>35</b>	70	<b>BA1060</b>	390	418	460
<b>39,5</b>	70	<b>BA1057</b>	390	418	460
<b>45,5</b>	70	<b>BA1063</b>	437	463	511
<b>51</b>	70	<b>BA1460</b>	437	463	511

Ausführung rechts

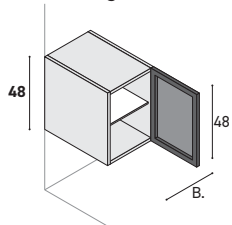

Unterschränk mit 1Tür mit schwarzem Aluminiumrahmen + Stop-sol-Glas, 1 Glas-Einlegeboden (fix).

Glasfront nur mit PROFILO-Griff Schwarz kompatibel.  
 KEIN Push-Pull.

Türanschlag rechts oder links. Bei Bestellung angeben!

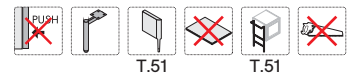

T	B	Bestell-Nr.	13	3	4
<b>21</b>	35	<b>BV1031</b>	370	404	445
<b>35</b>	35	<b>BV1040</b>	394	429	472
<b>39,5</b>	35	<b>BV1048</b>	394	429	472
<b>45,5</b>	35	<b>BV1032</b>	428	467	513
<b>51</b>	35	<b>BV1440</b>	428	467	513

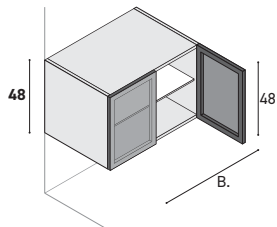

Unterschränk mit 2Türen mit schwarzem Aluminiumrahmen + Stop-sol-Glas, 1 Glas-Einlegeboden (fix, durchgehend).

Glasfront nur mit PROFILO-Griff Schwarz kompatibel.  
 KEIN Push-Pull.

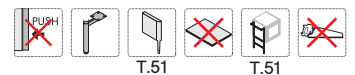

T	B	Bestell-Nr.	13	3	4
<b>35</b>	70	<b>BV1060</b>	682	745	819
<b>39,5</b>	70	<b>BV1062</b>	682	745	819
<b>45,5</b>	70	<b>BV1063</b>	729	795	875
<b>51</b>	70	<b>BV1460</b>	729	795	875

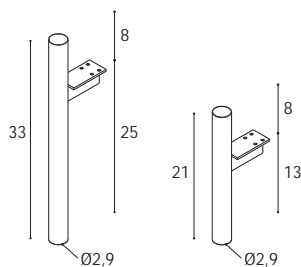

VERTIGO Einstellfuß, aus röhrenförmigem Metall mit Stützhalterung und Regulierungsmöglichkeit

Wichtig: Die Füße tragen nicht selbst, zusätzliche Befestigung an der Wand notwendig.



		Schwarz matt	Messing ART - Bronze gebürstet Oxide - Aluminium
H	Bestell-Nr.	Preis	Preis
21	<b>PI150</b>	57 je	109 je
33	<b>PI160</b>	63 je	120 je

Offene Unterschränke St. 1,2 cm (Türbündig)

H. 48 cm

**Wandhängende Unterschränke.**  
**Auch als bodenstehende Modelle mit Sockel (Anthrazit-Farben – gerillt) ohne Aufpreis erhältlich.**  
**Auch mit ABS-Füßen erhältlich (Seite 34)**

Preisgruppen		
13	3	4
Polymere	Farbig lackiert matt	Farbig lackiert Silk

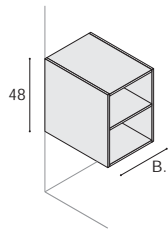

Offenes Element mit 1 Holz-Einlegeboden (fix), in Verbindung mit Waschtisch-Unterschränken und Unterschränken.

▲ Breite auf Maß (Mind. 20 cm - Max. 60 cm)

Hinweis: NICHT geeignet für Abdeckplatte St.1,8 cm mit Kante mit 30° Gehrung.

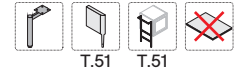

T	B	Bestell-Nr.	13	3	4
<b>21,2</b>	25	BG401	—	437	525
	35	BG402	—	494	592
	< ▲ >	BG404	—	592	711
<b>35,2</b>	25	BG411	—	437	525
	35	BG412	—	494	592
	< ▲ >	BG414	—	592	711
<b>39,7</b>	25	BG421	—	437	525
	35	BG422	—	494	592
	< ▲ >	BG424	—	592	711
<b>45,7</b>	25	BG431	—	559	673
	35	BG432	—	580	695
	< ▲ >	BG434	—	695	834
<b>51,2</b>	25	BG441	—	559	673
	35	BG442	—	580	695
	< ▲ >	BG444	—	695	834

Ausführung rechts

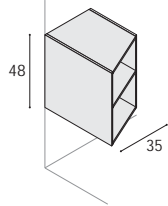

Offenes Element 1,2cm dicken, für Anschluss an verschiedene Tiefen, 1 Holz-Einlegeboden (fix)

Ausführung rechts oder links. Bei Bestellung angeben!

Hinweis: NICHT geeignet für Abdeckplatte St.1,8 cm mit Kante mit 30° Gehrung.



T	B	Bestell-Nr.	13	3	4
<b>35,2/21,2</b>	35	BTG4M2	—	580	695
<b>45,7/35,2</b>	35	BTG4M3	—	580	695
<b>51,2/35,2</b>	35	BTG4M4	—	580	695
<b>51,2/39,7</b>	35	BTG4M5	—	580	695

# Waschtisch-Unterschränke

H. 60 cm

	Preisgruppen		
	13	3	4
	Polymere	Farbig lackiert matt	Farbig lackiert Silk

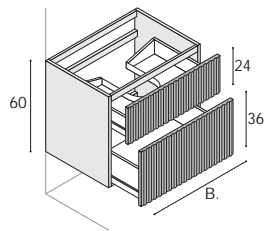

Waschtisch-Unterschrank mit 2 Auszügen.

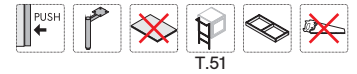

T	B	Bestell-Nr.	13	3	4
<b>35</b>	60	<b>BL561C</b>	704	768	845
	70	<b>BL566C</b>	739	808	889
	80	<b>BL562C</b>	770	841	925
	90	<b>BL563C</b>	805	877	966
	100	<b>BL567C</b>	841	916	1.008
	120	<b>BL564C</b>	900	981	1.080
<b>39,5</b>	60	<b>BL571C</b>	704	768	845
	70	<b>BL572C</b>	739	808	889
	80	<b>BL573C</b>	770	841	925
	90	<b>BL574C</b>	805	877	966
	100	<b>BL575C</b>	841	916	1.008
	120	<b>BL576C</b>	900	981	1.080
<b>45,5</b>	60	<b>BL582C</b>	763	833	916
	70	<b>BL583C</b>	805	877	966
	80	<b>BL584C</b>	835	910	1.003
	90	<b>BL585C</b>	876	957	1.053
	100	<b>BL586C</b>	906	988	1.087
	120	<b>BL587C</b>	976	1.064	1.172
<b>51</b>	60	<b>BL960C</b>	763	833	916
	70	<b>BL966C</b>	805	877	966
	80	<b>BL961C</b>	835	910	1.003
	90	<b>BL962C</b>	876	957	1.053
	100	<b>BL967C</b>	906	988	1.087
	120	<b>BL964C</b>	976	1.064	1.172

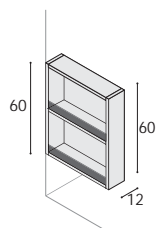

Seitenregal für Schränke, als Ausführung rechts oder links (Abb.). Borde mit Anti-Kipp-Glasleiste.

Hergestellt aus 1,8 cm dicken Paneelen

Hinweis: NICHT geeignet für Abdeckplatte St.1,8 cm mit Kante mit 30° Gehrung.



T	B	Bestell-Nr.	13	3	4
<b>35,2</b>	12	<b>BA63L1</b>	—	347	382
<b>39,7</b>	12	<b>BA64L1</b>	—	347	382
<b>45,7</b>	12	<b>BA62L1</b>	—	386	426
<b>51,2</b>	12	<b>BA65L1</b>	—	386	426

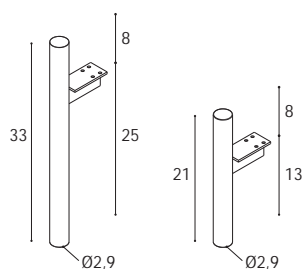

VERTIGO Einstellfuß, aus röhrenförmigem Metall mit Stützhalterung und Regulierungsmöglichkeit

Wichtig: Die Füße tragen nicht selbst, zusätzliche Befestigung an der Wand notwendig.



H	Bestell-Nr.	Schwarz matt	Messing ART - Bronze gebürstet Oxide - Aluminium
		Preis	Preis
21	<b>PI150</b>	57 je	109 je
33	<b>PI160</b>	63 je	120 je

Unterschranke

H. 60 cm

**Wandhängende Unterschranke.**  
**Auch als bodenstehende Modelle mit Sockel (Anthrazit-Farben – gerillt) ohne Aufpreis erhältlich.**  
**Auch mit ABS-Füßen erhältlich (siehe Seite 34)**

Preisgruppen		
13	3	4
Polymere	Farbig lackiert matt	Farbig lackiert Silk

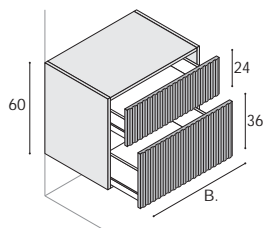

Unterschrank mit 2 Auszügen.



T	B	Bestell-Nr.	13	3	4
<b>35</b>	35	<b>BA556C</b>	550	600	661
	50	<b>BA557C</b>	599	653	720
	60	<b>BA551C</b>	633	691	761
	70	<b>BA558C</b>	669	729	803
	80	<b>BA552C</b>	704	768	845
	90	<b>BA553C</b>	738	806	887
	100	<b>BA559C</b>	773	843	928
	120	<b>BA554C</b>	838	914	1.005
<b>39,5</b>	35	<b>BA561C</b>	550	600	661
	50	<b>BA562C</b>	599	653	720
	60	<b>BA563C</b>	633	691	761
	70	<b>BA564C</b>	669	729	803
	80	<b>BA565C</b>	704	768	845
	90	<b>BA566C</b>	738	806	887
	100	<b>BA567C</b>	773	843	928
	120	<b>BA568C</b>	838	914	1.005
<b>45,5</b>	35	<b>BA1120C</b>	592	647	711
	50	<b>BA1121C</b>	645	704	777
	60	<b>BA1122C</b>	681	744	817
	70	<b>BA1123C</b>	719	783	860
	80	<b>BA1124C</b>	754	822	906
	90	<b>BA1125C</b>	792	865	951
	100	<b>BA1126C</b>	834	909	1.000
	120	<b>BA1127C</b>	903	987	1.086
<b>51</b>	35	<b>BA956C</b>	592	647	711
	50	<b>BA957C</b>	645	704	777
	60	<b>BA951C</b>	681	744	817
	70	<b>BA958C</b>	719	783	860
	80	<b>BA952C</b>	754	822	906
	90	<b>BA953C</b>	792	865	951
	100	<b>BA959C</b>	834	909	1.000
	120	<b>BA954C</b>	903	987	1.086

Badmöbel-Programme VERTIGO

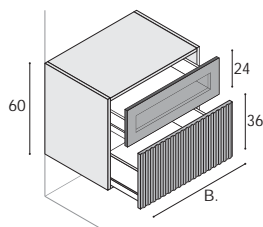

Unterschrank mit 1 Obere-Auszug mit schwarzem Aluminiumrahmen + Stop-sol-Glas, 1 Untere-Auszug.  
**Glasfront nur mit PROFILO-Griff Schwarz kompatibel.**  
**KEIN Push-Pull.**



T	B	Bestell-Nr.	13	3	4
<b>35</b>	35	<b>BV610C</b>	753	821	903
	50	<b>BV611C</b>	797	871	959
	70	<b>BV612C</b>	868	946	1.041
<b>39,5</b>	35	<b>BV613C</b>	753	821	903
	50	<b>BV614C</b>	797	871	959
	70	<b>BV615C</b>	868	946	1.041
<b>45,5</b>	35	<b>BV616C</b>	796	869	958
	50	<b>BV617C</b>	850	927	1.021
	70	<b>BV618C</b>	932	1.015	1.117
<b>51</b>	35	<b>BV620C</b>	796	869	958
	50	<b>BV621C</b>	850	927	1.021
	70	<b>BV622C</b>	932	1.015	1.117

## Unterschränke

H. 60 cm

**Wandhängende Unterschränke.**  
**Auch als bodenstehende Modelle mit Sockel (Anthrazit-Farben – gerillt) ohne Aufpreis erhältlich.**  
**Auch mit ABS-Füßen erhältlich (siehe Seite 34)**

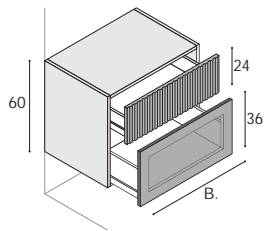

Unterschränk mit 1 Obere-Auszug, 1 Untere-Auszug mit schwarzem Aluminiumrahmen + Stop-sol-Glas.  
**Glasfront nur mit PROFILO-Griff Schwarz kompatibel.**  
**KEIN Push-Pull.**

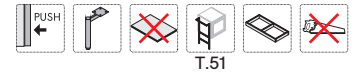

			Preisgruppen		
			13	3	4
			Polymere	Farbig lackiert matt	Farbig lackiert Silk
<b>35</b>	35	<b>BV630C</b>	746	813	894
	50	<b>BV631C</b>	792	865	951
	70	<b>BV632C</b>	860	940	1.034
<b>39,5</b>	35	<b>BV633C</b>	746	813	894
	50	<b>BV634C</b>	792	865	951
	70	<b>BV635C</b>	860	940	1.034
<b>45,5</b>	35	<b>BV636C</b>	792	865	951
	50	<b>BV637C</b>	845	923	1.014
	70	<b>BV638C</b>	926	1.011	1.112
<b>51</b>	35	<b>BV640C</b>	792	865	951
	50	<b>BV641C</b>	845	923	1.014
	70	<b>BV642C</b>	926	1.011	1.112

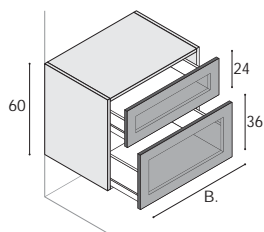

Unterschränk mit 2 Auszügen mit schwarzem Aluminiumrahmen + Stop-sol-Glas.  
**Glasfront nur mit PROFILO-Griff Schwarz kompatibel.**  
**KEIN Push-Pull.**



			13	3	4
<b>35</b>	35	<b>BV556C</b>	902	984	1.082
	50	<b>BV557C</b>	955	1.041	1.146
	70	<b>BV558C</b>	1.029	1.122	1.235
<b>39,5</b>	35	<b>BV560C</b>	902	984	1.082
	50	<b>BV561C</b>	955	1.041	1.146
	70	<b>BV562C</b>	1.029	1.122	1.235
<b>45,5</b>	35	<b>BV563C</b>	954	1.040	1.144
	50	<b>BV564C</b>	1.005	1.096	1.207
	70	<b>BV565C</b>	1.087	1.185	1.305
<b>51</b>	35	<b>BV956C</b>	954	1.040	1.144
	50	<b>BV957C</b>	1.005	1.096	1.207
	70	<b>BV958C</b>	1.087	1.185	1.305

Ausführung rechts

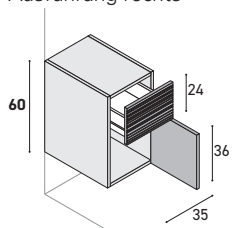

Unterschränk mit 1 Auszug, 1 Tür.  
**Türanschlag rechts oder links. Bei Bestellung angeben!**

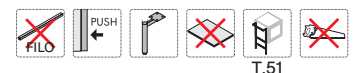

			13	3	4
<b>35</b>	35	<b>BA544C</b>	425	462	510
<b>39,5</b>	35	<b>BA538C</b>	425	462	510
<b>45,5</b>	35	<b>BA1127</b>	442	482	529
<b>51</b>	35	<b>BA944C</b>	467	510	559

Unterschränke

H. 60 cm

<p><b>Wandhängende Unterschränke.</b>                  Auch als bodenstehende Modelle mit Sockel (Anthrazit-Farben – gerillt) ohne Aufpreis erhältlich.                  Auch mit ABS-Füßen erhältlich (siehe Seite 34)</p>	Preisgruppen		
	13	3	4
	Polymere	Farbig lackiert matt	Farbig lackiert Silk

Ausführung rechts

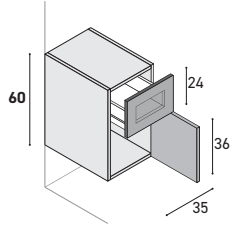

Unterschränk mit 1 Auszug mit schwarzem Aluminiumrahmen + Stop-sol-Glas, 1 Tür.

Glasfront nur mit PROFILO-Griff Schwarz kompatibel.  
 KEIN Push-Pull.

Türanschlag rechts oder links. Bei Bestellung angeben!

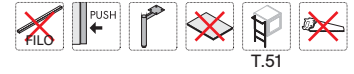

T	B	Bestell-Nr.	13	3	4
<b>35</b>	35	<b>BV544C</b>	549	599	659
<b>39,5</b>	35	<b>BV545C</b>	549	599	659
<b>45,5</b>	35	<b>BV546C</b>	590	643	708
<b>51</b>	35	<b>BV944C</b>	590	643	708

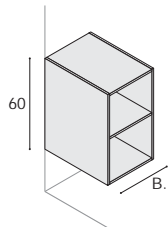

Offenes Element mit 1 Holz-Einlegeboden (fix), in Verbindung mit Waschtisch-Unterschränken und Unterschränken.

▲ Breite auf Maß (Mind. 20 cm - Max. 60 cm)

Hinweis: NICHT geeignet für Abdeckplatte St.1,8 cm mit Kante mit 30° Gehrung.



T	B	Bestell-Nr.	13	3	4
<b>21,2</b>	25	<b>BG601</b>	—	482	578
	35	<b>BG602</b>	—	545	653
	< ▲ >	<b>BG604</b>	—	653	785
<b>35,2</b>	25	<b>BG611</b>	—	482	578
	35	<b>BG612</b>	—	545	653
	< ▲ >	<b>BG614</b>	—	653	785
<b>39,7</b>	25	<b>BG621</b>	—	482	578
	35	<b>BG622</b>	—	545	653
	< ▲ >	<b>BG624</b>	—	653	785
<b>45,7</b>	25	<b>BG631</b>	—	572	686
	35	<b>BG632</b>	—	610	734
	< ▲ >	<b>BG634</b>	—	734	881
<b>51,2</b>	25	<b>BG641</b>	—	572	686
	35	<b>BG642</b>	—	610	734
	< ▲ >	<b>BG644</b>	—	734	881

Ausführung rechts

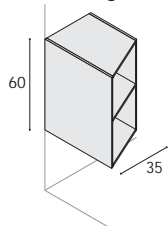

Offenes Element 1,2cm dicken, für Anschluss an verschiedene Tiefen, 1 Holz-Einlegeboden (fix)

Ausführung rechts oder links. Bei Bestellung angeben!

Hinweis: NICHT geeignet für Abdeckplatte St.1,8 cm mit Kante mit 30° Gehrung.



T	B	Bestell-Nr.	13	3	4
<b>35,2/21,2</b>	35	<b>BTG6M2</b>	—	610	734
<b>45,7/35,2</b>	35	<b>BTG6M3</b>	—	610	734
<b>51,2/35,2</b>	35	<b>BTG6M4</b>	—	610	734
<b>51,2/39,7</b>	35	<b>BTG6M5</b>	—	610	734

## Bodenstehende Waschtisch-Unterschränke

## H. 72+Sockel

<b>Bodenstehende Unterschränke mit Sockel (Anthrazit-Farben).</b> <b>Auch mit ABS-Füßen erhältlich (siehe Seite 34)</b> <b>Auch als wandhängende Modelle ohne Sockel (preisgleich) erhältlich.</b>	Preisgruppen		
	13	3	4
	Polymere	Farbig lackiert matt	Farbig lackiert Silk

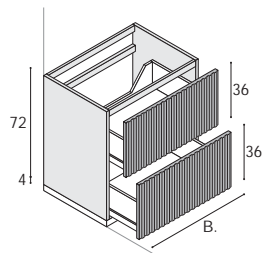

Waschtisch-Unterschrank mit 2 Auszügen.  
**Empfohlen für Auflegewaschtische.**



T	B	Bestell-Nr.	13	3	4
<b>35</b>	60	<b>BL73D4</b>	797	871	959
	70	<b>BL73D5</b>	840	915	1.006
	80	<b>BL73D6</b>	874	954	1.049
	90	<b>BL73D7</b>	914	996	1.096
	100	<b>BL73D8</b>	955	1.041	1.146
	120	<b>BL73D9</b>	1.029	1.122	1.235
<b>39,5</b>	60	<b>BL71D4</b>	797	871	959
	70	<b>BL71D5</b>	840	915	1.006
	80	<b>BL71D6</b>	874	954	1.049
	90	<b>BL71D7</b>	914	996	1.096
	100	<b>BL71D8</b>	955	1.041	1.146
	120	<b>BL71D9</b>	1.029	1.122	1.235
<b>45,5</b>	60	<b>BL72D4</b>	874	954	1.049
	70	<b>BL72D5</b>	918	1.003	1.104
	80	<b>BL72D6</b>	955	1.041	1.146
	90	<b>BL72D7</b>	995	1.083	1.193
	100	<b>BL72D8</b>	1.034	1.129	1.241
	120	<b>BL72D9</b>	1.115	1.216	1.339
<b>51</b>	60	<b>BL75D4</b>	874	954	1.049
	70	<b>BL75D5</b>	918	1.003	1.104
	80	<b>BL75D6</b>	955	1.041	1.146
	90	<b>BL75D7</b>	995	1.083	1.193
	100	<b>BL75D8</b>	1.034	1.129	1.241
	120	<b>BL75D9</b>	1.115	1.216	1.339

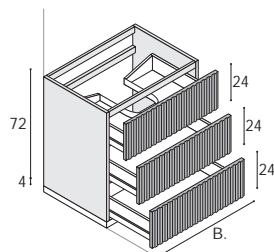

Waschtisch-Unterschrank mit 3 Auszügen.  
**Empfohlen für Auflegewaschtische.**



T	B	Bestell-Nr.	13	3	4
<b>35</b>	60	<b>BL1810C</b>	969	1.044	1.131
	70	<b>BL1811C</b>	1.012	1.087	1.178
	80	<b>BL1812C</b>	1.046	1.125	1.221
	90	<b>BL1813C</b>	1.086	1.168	1.268
	100	<b>BL1814C</b>	1.126	1.212	1.318
	120	<b>BL1815C</b>	1.201	1.294	1.407
<b>39,5</b>	60	<b>BL1820C</b>	969	1.044	1.131
	70	<b>BL1821C</b>	1.012	1.087	1.178
	80	<b>BL1822C</b>	1.046	1.125	1.221
	90	<b>BL1823C</b>	1.086	1.168	1.268
	100	<b>BL1824C</b>	1.126	1.212	1.318
	120	<b>BL1825C</b>	1.201	1.294	1.407
<b>45,5</b>	60	<b>BL1830C</b>	1.046	1.125	1.221
	70	<b>BL1831C</b>	1.090	1.175	1.275
	80	<b>BL1832C</b>	1.126	1.212	1.318
	90	<b>BL1833C</b>	1.167	1.256	1.364
	100	<b>BL1834C</b>	1.207	1.300	1.413
	120	<b>BL1835C</b>	1.288	1.388	1.510
<b>51</b>	60	<b>BL1840C</b>	1.046	1.125	1.221
	70	<b>BL1841C</b>	1.090	1.175	1.275
	80	<b>BL1842C</b>	1.126	1.212	1.318
	90	<b>BL1843C</b>	1.167	1.256	1.364
	100	<b>BL1844C</b>	1.207	1.300	1.413
	120	<b>BL1845C</b>	1.288	1.388	1.510

## Bodenstehende Waschtisch-Unterschränke

## H. 72+Sockel

<p><b>Bodenstehende Unterschränke mit Sockel (Anthrazit-Farben).</b>  <b>Auch mit ABS-Füßen erhältlich (siehe Seite 34)</b>  <b>Auch als wandhängende Modelle ohne Sockel (preisgleich) erhältlich.</b></p>	Preisgruppen		
	13	3	4
	Polymere	Farbig lackiert matt	Farbig lackiert Silk

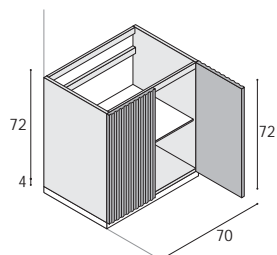

Waschtisch-Unterschränk mit 2 Türen, 1 Glas-Einlegeboden (fix, durchgehend).

Empfohlen für Auflegewaschtische.

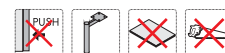

T	B	Bestell-Nr.	13	3	4
<b>35</b>	70	<b>BL73M5</b>	513	559	616
<b>39,5</b>	70	<b>BL71M5</b>	513	559	616
<b>45,5</b>	70	<b>BL72M5</b>	590	643	708
<b>51</b>	70	<b>BL75M5</b>	590	643	708

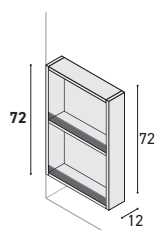

Seitenregal für Schränke, als Ausführung rechts oder links (Abb.). Borde mit Anti-Kipp-Glasleiste.

Hergestellt aus 1,8 cm dicken Paneelen

Hinweis: NICHT geeignet für Abdeckplatte St.1,8 cm mit Kante mit 30° Gehrung.



T	B	Bestell-Nr.	13	3	4
<b>35,2</b>	12	<b>BA73L1</b>	—	472	519
<b>39,7</b>	12	<b>BA74L1</b>	—	472	519
<b>45,7</b>	12	<b>BA72L1</b>	—	495	544
<b>51,2</b>	12	<b>BA75L1</b>	—	495	544

## Bodenstehende Unterschränke

## H. 72+Sockel

**Bodenstehende Unterschränke mit Sockel (Anthrazit-Farben).**  
**Auch mit ABS-Füßen erhältlich (siehe Seite 34)**  
**Auch als wandhängende Modelle ohne Sockel (preisgleich) erhältlich.**

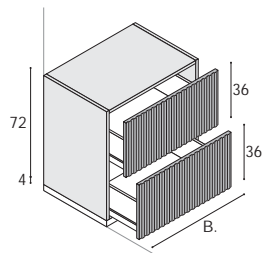

Unterschrank mit 2 Auszügen.



		Preisgruppen				
		13	3	4		
		Polymere	Farbig lackiert matt	Farbig lackiert Silk		
<b>35</b>	T	B	Bestell-Nr.	13	3	4
		35	BA73D2	584	639	703
		50	BA73D3	642	700	770
		60	BA73D4	677	738	813
		70	BA73D5	718	781	859
		80	BA73D6	757	826	909
		90	BA73D7	797	871	959
		100	BA73D8	833	908	998
		120	BA73D9	908	991	1.089
<b>39,5</b>		35	BA71D2	584	639	703
		50	BA71D3	642	700	770
		60	BA71D4	677	738	813
		70	BA71D5	718	781	859
		80	BA71D6	757	826	909
		90	BA71D7	797	871	959
		100	BA71D8	833	908	998
		120	BA71D9	908	991	1.089
	<b>45,5</b>		35	BA74D2	637	695
		50	BA74D3	695	757	834
		60	BA74D4	735	800	882
		70	BA74D5	781	853	938
		80	BA74D6	821	895	985
		90	BA74D7	860	940	1.034
		100	BA74D8	902	984	1.082
		120	BA74D9	984	1.073	1.180
<b>51</b>			35	BA75D2	637	695
		50	BA75D3	695	757	834
		60	BA75D4	735	800	882
		70	BA75D5	781	853	938
		80	BA75D6	821	895	985
		90	BA75D7	860	940	1.034
		100	BA75D8	902	984	1.082
		120	BA75D9	984	1.073	1.180

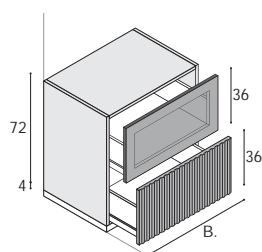

Unterschrank mit 1 Obere-Auszug mit schwarzem Aluminiumrahmen + Stop-sol-Glas, 1 Untere-Auszug.  
**Glasfront nur mit PROFILO-Griff Schwarz kompatibel.**  
**KEIN Push-Pull.**



		Preisgruppen				
		13	3	4		
<b>35</b>	T	B	Bestell-Nr.	13	3	4
		35	BV710C	739	808	889
		50	BV711C	797	871	959
<b>39,5</b>		70	BV712C	879	959	1.055
		35	BV713C	739	808	889
		50	BV714C	797	871	959
<b>45,5</b>		70	BV715C	879	959	1.055
		35	BV716C	787	858	944
		50	BV717C	850	927	1.021
<b>51</b>		70	BV718C	942	1.028	1.131
		35	BV720C	787	858	944
		50	BV721C	850	927	1.021
	70	BV722C	942	1.028	1.131	

Bodenstehende Unterschränke

H. 72+Sockel

<p><b>Bodenstehende Unterschränke mit Sockel (Anthrazit-Farben).</b>                  Auch mit ABS-Füßen erhältlich (siehe Seite 34)                  Auch als wandhängende Modelle ohne Sockel (preisgleich) erhältlich.</p>	Preisgruppen		
	13	3	4
	Polymere	Farbig lackiert matt	Farbig lackiert Silk

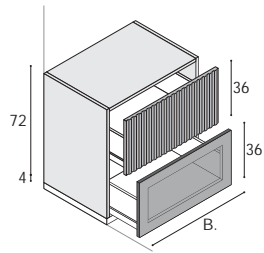

Unterschränk mit 1 Obere-Auszug, 1 Untere-Auszug mit schwarzem Aluminiumrahmen + Stop-sol-Glas.  
 Glasfront nur mit PROFILO-Griff Schwarz kompatibel.  
 KEIN Push-Pull.



T	B	Bestell-Nr.	13	3	4
<b>35</b>	35	<b>BV730C</b>	739	808	889
	50	<b>BV731C</b>	797	871	959
	70	<b>BV732C</b>	879	959	1.055
<b>39,5</b>	35	<b>BV733C</b>	739	808	889
	50	<b>BV734C</b>	797	871	959
	70	<b>BV735C</b>	879	959	1.055
<b>45,5</b>	35	<b>BV736C</b>	787	858	944
	50	<b>BV737C</b>	850	927	1.021
	70	<b>BV738C</b>	942	1.028	1.131
<b>51</b>	35	<b>BV740C</b>	787	858	944
	50	<b>BV741C</b>	850	927	1.021
	70	<b>BV742C</b>	942	1.028	1.131

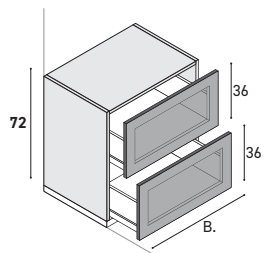

Unterschränk mit 2 Auszügen mit schwarzem Aluminiumrahmen + Stop-sol-Glas.  
 Glasfront nur mit PROFILO-Griff Schwarz kompatibel.  
 KEIN Push-Pull.



T	B	Bestell-Nr.	13	3	4
<b>35</b>	35	<b>BV73D2</b>	890	971	1.070
	50	<b>BV73D3</b>	948	1.032	1.136
	70	<b>BV73D5</b>	1.034	1.129	1.241
<b>39,5</b>	35	<b>BV71D2</b>	890	971	1.070
	50	<b>BV71D3</b>	948	1.032	1.136
	70	<b>BV71D5</b>	1.034	1.129	1.241
<b>45,5</b>	35	<b>BV74D2</b>	942	1.028	1.131
	50	<b>BV74D3</b>	992	1.081	1.191
	70	<b>BV74D5</b>	1.096	1.195	1.315
<b>51</b>	35	<b>BV75D2</b>	942	1.028	1.131
	50	<b>BV75D3</b>	992	1.081	1.191
	70	<b>BV75D5</b>	1.096	1.195	1.315

# Bodenstehende Unterschränke

# H. 72+Sockel

**Bodenstehende Unterschränke mit Sockel (Anthrazit-Farben).**  
**Auch mit ABS-Füßen erhältlich (siehe Seite 34)**  
**Auch als wandhängende Modelle ohne Sockel (preisgleich) erhältlich.**

Preisgruppen		
13	3	4
Polymere	Farbig lackiert matt	Farbig lackiert Silk

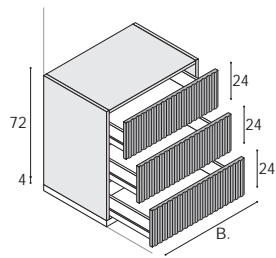

Unterschrank mit 3 Auszügen.



T	B	Bestell-Nr.	13	3	4
<b>35</b>	35	<b>BA1811C</b>	756	811	875
	50	<b>BA1812C</b>	814	873	942
	60	<b>BA1813C</b>	849	910	985
	70	<b>BA1814C</b>	889	954	1.031
	80	<b>BA1815C</b>	930	998	1.081
	90	<b>BA1816C</b>	969	1.044	1.131
	100	<b>BA1817C</b>	1.004	1.080	1.170
	120	<b>BA1818C</b>	1.080	1.163	1.261
<b>39,5</b>	35	<b>BA1821C</b>	756	811	875
	50	<b>BA1822C</b>	814	873	942
	60	<b>BA1823C</b>	849	910	985
	70	<b>BA1824C</b>	889	954	1.031
	80	<b>BA1825C</b>	930	998	1.081
	90	<b>BA1826C</b>	969	1.044	1.131
	100	<b>BA1827C</b>	1.004	1.080	1.170
	120	<b>BA1828C</b>	1.080	1.163	1.261
<b>45,5</b>	35	<b>BA1831C</b>	809	867	936
	50	<b>BA1832C</b>	867	930	1.005
	60	<b>BA1833C</b>	907	972	1.054
	70	<b>BA1834C</b>	954	1.025	1.110
	80	<b>BA1835C</b>	993	1.066	1.156
	90	<b>BA1836C</b>	1.032	1.112	1.207
	100	<b>BA1837C</b>	1.074	1.155	1.254
	120	<b>BA1838C</b>	1.155	1.244	1.353
<b>51</b>	35	<b>BA1841C</b>	809	867	936
	50	<b>BA1842C</b>	867	930	1.005
	60	<b>BA1843C</b>	907	972	1.054
	70	<b>BA1844C</b>	954	1.025	1.110
	80	<b>BA1845C</b>	993	1.066	1.156
	90	<b>BA1846C</b>	1.032	1.112	1.207
	100	<b>BA1847C</b>	1.074	1.155	1.254
	120	<b>BA1848C</b>	1.155	1.244	1.353

Ausführung rechts

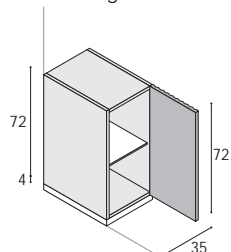

Unterschrank mit 1 Tür, 1 Glas-Einlegeboden (fix).  
**Türanschlag rechts oder links. Bei Bestellung angeben!**

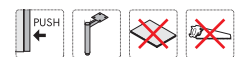

T	B	Bestell-Nr.	13	3	4
<b>35</b>	35	<b>BA73N2</b>	314	342	377
<b>39,5</b>	35	<b>BA71N2</b>	314	342	377
<b>45,5</b>	35	<b>BA74N2</b>	369	403	444
<b>51</b>	35	<b>BA75N2</b>	369	403	444

Bodenstehende Unterschränke

H. 72+Sockel

<p><b>Bodenstehende Unterschränke mit Sockel (Anthrazit-Farben).</b>                  Auch mit ABS-Füßen erhältlich (siehe Seite 34)                  Auch als wandhängende Modelle ohne Sockel (preisgleich) erhältlich.</p>	Preisgruppen		
	13	3	4
	Polymere	Farbig lackiert matt	Farbig lackiert Silk

Unterschränk mit 2 Türen, 1 Glas-Einlegeboden (fix, durchgehend).

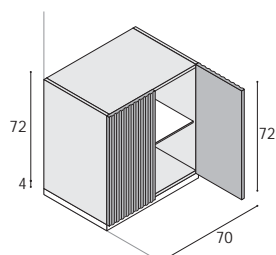
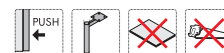

T	B	Bestell-Nr.	13	3	4
<b>35</b>	70	<b>BA73M5</b>	486	529	583
<b>39,5</b>	70	<b>BA71M5</b>	486	529	583
<b>45,5</b>	70	<b>BA74M5</b>	549	599	659
<b>51</b>	70	<b>BA75M5</b>	549	599	659

Ausführung rechts

Unterschränk mit 1 Tür mit schwarzem Aluminiumrahmen + Stop-sol-Glas, 1 Glas-Einlegeboden (fix).



Glasfront nur mit PROFILO-Griff Schwarz kompatibel.  
 KEIN Push-Pull.  
 Türanschlag rechts oder links. Bei Bestellung angeben!

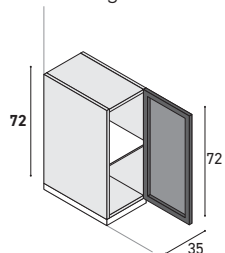

T	B	Bestell-Nr.	13	3	4
<b>35</b>	35	<b>BV73N2</b>	469	512	564
<b>39,5</b>	35	<b>BV71N2</b>	469	512	564
<b>45,5</b>	35	<b>BV74N2</b>	521	570	627
<b>51</b>	35	<b>BV75N2</b>	521	570	627

Unterschränk mit 2 Türen mit schwarzem Aluminiumrahmen + Stop-sol-Glas, 1 Glas-Einlegeboden (fix, durchgehend).

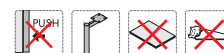

Glasfront nur mit PROFILO-Griff Schwarz kompatibel.  
 KEIN Push-Pull.

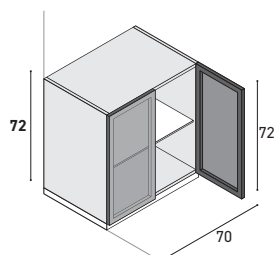

T	B	Bestell-Nr.	13	3	4
<b>35</b>	70	<b>BV73M5</b>	804	876	964
<b>39,5</b>	70	<b>BV71M5</b>	804	876	964
<b>45,5</b>	70	<b>BV74M5</b>	868	946	1.041
<b>51</b>	70	<b>BV75M5</b>	868	946	1.041

Unterschränk, 1 Kipptür, 1 Metall-Wäschekorb, Anthrazit  
 Kein Push-Pull-System möglich

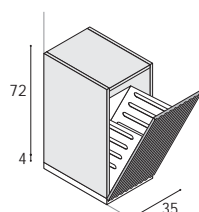

T	B	Bestell-Nr.	13	3	4
<b>35</b>	35	<b>BA73R2</b>	493	539	591
<b>45,5</b>	35	<b>BA74R2</b>	516	560	616
<b>51</b>	35	<b>BA75R2</b>	533	582	641

Unterschränk, 2 Kipptüren, 2 Metall-Wäschekörbe, Anthrazit.  
 Kein Push-Pull-System möglich

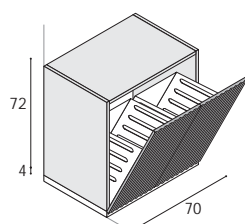

T	B	Bestell-Nr.	13	3	4
<b>35</b>	70	<b>BA73E5</b>	940	1.014	1.115
<b>45,5</b>	70	<b>BA74E5</b>	965	1.047	1.151
<b>51</b>	70	<b>BA75E5</b>	989	1.079	1.186

# Offene Unterschränke St. 1,2 cm (Türbündig)

# H. 72+Sockel

<p><b>Bodenstehende Unterschränke mit Sockel (Anthrazit-Farben).</b>                  Auch mit ABS-Füßen erhältlich (Seite 34).                  Auch als wandhängende Modelle ohne Sockel (preisgleich) erhältlich.</p>	Preisgruppen		
	13	3	4
	Polymere	Farbig lackiert matt	Farbig lackiert Silk

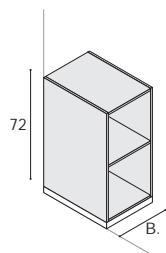

Offenes Element mit 1 Holz-Einlegeboden (fix), in Verbindung mit Waschtisch-Unterschränken und Unterschränken.

▲ Breite auf Maß (Mind. 20 cm - Max. 60 cm)

Hinweis: NICHT geeignet für Abdeckplatte St.1,8 cm mit Kante mit 30° Gehrung.

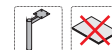

T	B	Bestell-Nr.	13	3	4
<b>35,2</b>	25	<b>BG711</b>	—	503	605
	35	<b>BG712</b>	—	573	687
	< ▲ >	<b>BG714</b>	—	687	824
<b>39,7</b>	25	<b>BG721</b>	—	503	605
	35	<b>BG722</b>	—	573	687
	< ▲ >	<b>BG724</b>	—	687	824
<b>45,7</b>	25	<b>BG731</b>	—	581	697
	35	<b>BG732</b>	—	620	745
	< ▲ >	<b>BG734</b>	—	745	893
<b>51,2</b>	25	<b>BG741</b>	—	581	697
	35	<b>BG742</b>	—	620	745
	< ▲ >	<b>BG744</b>	—	745	893

Ausführung rechts

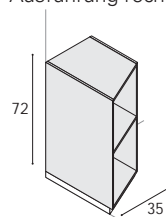

Offenes Element 1,2cm dicken, für Anschluss an verschiedene Tiefen, 1 Holz-Einlegeboden (fix)

Ausführung rechts oder links. Bei Bestellung angeben!

Hinweis: NICHT geeignet für Abdeckplatte St.1,8 cm mit Kante mit 30° Gehrung.



T	B	Bestell-Nr.	13	3	4
<b>35,2/21,2</b>	35	<b>BTG7M2</b>	—	620	745
<b>45,7/35,2</b>	35	<b>BTG7M3</b>	—	620	745
<b>51,2/35,2</b>	35	<b>BTG7M4</b>	—	620	745
<b>51,2/39,7</b>	35	<b>BTG7M5</b>	—	620	745

Bodenstehende Waschtisch-Unterschranke

H. 84+Sockel

Bodenstehende Unterschranke mit Sockel (Anthrazit-Farben).  
Auch mit ABS-Füßen erhältlich (siehe Seite 34)

Preisgruppen		
13	3	4
Polymere	Farbig lackiert matt	Farbig lackiert Silk

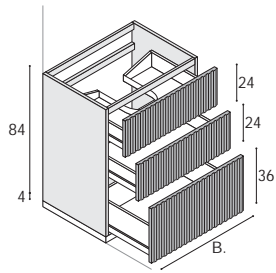

Waschtisch-Unterschrank mit 3 Auszügen.

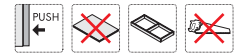

T	B	Bestell-Nr.	13	3	4
<b>35</b>	60	<b>BL1910C</b>	1.012	1.112	1.232
	70	<b>BL1911C</b>	1.068	1.175	1.300
	80	<b>BL1912C</b>	1.117	1.228	1.359
	90	<b>BL1913C</b>	1.176	1.291	1.429
	100	<b>BL1914C</b>	1.223	1.343	1.487
	120	<b>BL1915C</b>	1.310	1.438	1.591
<b>39,5</b>	60	<b>BL1920C</b>	1.012	1.112	1.232
	70	<b>BL1921C</b>	1.068	1.175	1.300
	80	<b>BL1922C</b>	1.117	1.228	1.359
	90	<b>BL1923C</b>	1.176	1.291	1.429
	100	<b>BL1924C</b>	1.223	1.343	1.487
	120	<b>BL1925C</b>	1.310	1.438	1.591
<b>45,5</b>	60	<b>BL1930C</b>	1.110	1.220	1.350
	70	<b>BL1931C</b>	1.169	1.284	1.421
	80	<b>BL1932C</b>	1.218	1.337	1.479
	90	<b>BL1933C</b>	1.269	1.394	1.542
	100	<b>BL1934C</b>	1.348	1.478	1.635
	120	<b>BL1935C</b>	1.477	1.618	1.789
<b>51</b>	60	<b>BL1940C</b>	1.110	1.220	1.350
	70	<b>BL1941C</b>	1.169	1.284	1.421
	80	<b>BL1942C</b>	1.218	1.337	1.479
	90	<b>BL1943C</b>	1.269	1.394	1.542
	100	<b>BL1944C</b>	1.348	1.478	1.635
	120	<b>BL1945C</b>	1.477	1.618	1.789

Badmöbel-Programme VERTIGO

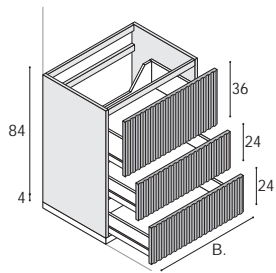

Waschtisch-Unterschrank mit 3 Auszügen.

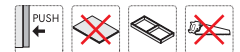

T	B	Bestell-Nr.	13	3	4
<b>35</b>	60	<b>BL83C4</b>	1.012	1.112	1.232
	70	<b>BL83C5</b>	1.068	1.175	1.300
	80	<b>BL83C6</b>	1.117	1.228	1.359
	90	<b>BL83C7</b>	1.176	1.291	1.429
	100	<b>BL83C8</b>	1.223	1.343	1.487
	120	<b>BL83C9</b>	1.310	1.438	1.591
<b>39,5</b>	60	<b>BL81C4</b>	1.012	1.112	1.232
	70	<b>BL81C5</b>	1.068	1.175	1.300
	80	<b>BL81C6</b>	1.117	1.228	1.359
	90	<b>BL81C7</b>	1.176	1.291	1.429
	100	<b>BL81C8</b>	1.223	1.343	1.487
	120	<b>BL81C9</b>	1.310	1.438	1.591
<b>45,5</b>	60	<b>BL84C4</b>	1.110	1.220	1.350
	70	<b>BL84C5</b>	1.169	1.284	1.421
	80	<b>BL84C6</b>	1.218	1.337	1.479
	90	<b>BL84C7</b>	1.269	1.394	1.542
	100	<b>BL84C8</b>	1.348	1.478	1.635
	120	<b>BL84C9</b>	1.477	1.618	1.789
<b>51</b>	60	<b>BL85C4</b>	1.110	1.220	1.350
	70	<b>BL85C5</b>	1.169	1.284	1.421
	80	<b>BL85C6</b>	1.218	1.337	1.479
	90	<b>BL85C7</b>	1.269	1.394	1.542
	100	<b>BL85C8</b>	1.348	1.478	1.635
	120	<b>BL85C9</b>	1.477	1.618	1.789

## Bodenstehende Waschtisch-Unterschränke

## H. 84+Sockel

<b>Bodenstehende Unterschränke mit Sockel (Anthrazit-Farben).</b> <b>Auch mit ABS-Füßen erhältlich (siehe Seite 34)</b>	Preisgruppen		
	13	3	4
	Polymere	Farbig lackiert matt	Farbig lackiert Silk

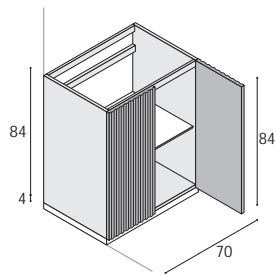

Waschtisch-Unterschrank mit 2 Türen, 1 Glas-Einlegeboden (fix, durchgehend).



T	B	Bestell-Nr.	13	3	4
<b>35</b>	70	<b>BL83M5</b>	648	696	798
<b>39,5</b>	70	<b>BL81M5</b>	648	696	798
<b>45,5</b>	70	<b>BL84M5</b>	699	762	840
<b>51</b>	70	<b>BL85M5</b>	699	762	840

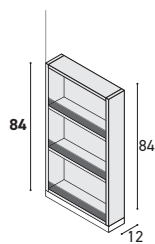

Seitenregal für Schränke, als Ausführung rechts oder links (Abb.). Borde mit Anti-Kipp-Glasleiste.

Hergestellt aus 1,8 cm dicken Paneele

Hinweis: NICHT geeignet für Abdeckplatte St.1,8 cm mit Kante mit 30° Gehrung.



T	B	Bestell-Nr.	13	3	4
<b>35,2</b>	12	<b>BA83L1</b>	—	493	542
<b>39,7</b>	12	<b>BA84L1</b>	—	493	542
<b>45,7</b>	12	<b>BA82L1</b>	—	517	568
<b>51,2</b>	12	<b>BA85L1</b>	—	517	568

Bodenstehende Unterschränke

H. 84+Sockel

Bodenstehende Unterschränke mit Sockel (Anthrazit-Farben).  
Auch mit ABS-Füßen erhältlich (siehe Seite 34)

Preisgruppen		
13	3	4
Polymere	Farbig lackiert matt	Farbig lackiert Silk

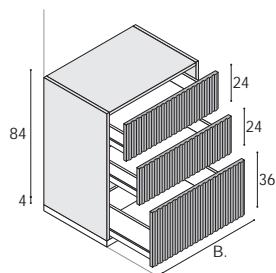

Unterschränk mit 3 Auszügen.



T	B	Bestell-Nr.	13	3	4
<b>35</b>	35	<b>BA1911C</b>	734	811	901
	50	<b>BA1912C</b>	805	886	984
	60	<b>BA1913C</b>	858	944	1.048
	70	<b>BA1914C</b>	911	1.004	1.112
	80	<b>BA1915C</b>	965	1.061	1.177
	90	<b>BA1916C</b>	1.016	1.117	1.237
	100	<b>BA1917C</b>	1.070	1.176	1.301
	120	<b>BA1918C</b>	1.167	1.282	1.419
<b>39,5</b>	35	<b>BA1921C</b>	734	811	901
	50	<b>BA1922C</b>	805	886	984
	60	<b>BA1923C</b>	858	944	1.048
	70	<b>BA1924C</b>	911	1.004	1.112
	80	<b>BA1925C</b>	965	1.061	1.177
	90	<b>BA1926C</b>	1.016	1.117	1.237
	100	<b>BA1927C</b>	1.070	1.176	1.301
	120	<b>BA1928C</b>	1.167	1.282	1.419
<b>45,5</b>	35	<b>BA1931C</b>	806	887	987
	50	<b>BA1932C</b>	883	972	1.078
	60	<b>BA1933C</b>	938	1.031	1.143
	70	<b>BA1934C</b>	1.006	1.107	1.227
	80	<b>BA1935C</b>	1.058	1.164	1.290
	90	<b>BA1936C</b>	1.115	1.225	1.356
	100	<b>BA1937C</b>	1.172	1.289	1.427
	120	<b>BA1938C</b>	1.278	1.403	1.551
<b>51</b>	35	<b>BA1941C</b>	806	887	987
	50	<b>BA1942C</b>	883	972	1.078
	60	<b>BA1943C</b>	938	1.031	1.143
	70	<b>BA1944C</b>	1.006	1.107	1.227
	80	<b>BA1945C</b>	1.058	1.164	1.290
	90	<b>BA1946C</b>	1.115	1.225	1.356
	100	<b>BA1947C</b>	1.172	1.289	1.427
	120	<b>BA1948C</b>	1.278	1.403	1.551

Badmöbel-Programme  
VERTIGO

# Bodenstehende Unterschränke

# H. 84+Sockel

<b>Bodenstehende Unterschränke mit Sockel (Anthrazit-Farben).</b> <b>Auch mit ABS-Füßen erhältlich (siehe Seite 34)</b>	Preisgruppen		
	13	3	4
	Polymere	Farbig lackiert matt	Farbig lackiert Silk

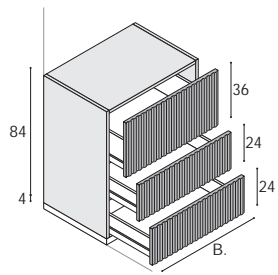

Unterschrank mit 3 Auszügen.



T	B	Bestell-Nr.	13	3	4
<b>35</b>	35	<b>BA83C2</b>	734	811	901
	50	<b>BA83C3</b>	805	886	984
	60	<b>BA83C4</b>	858	944	1.048
	70	<b>BA83C5</b>	911	1.004	1.112
	80	<b>BA83C6</b>	965	1.061	1.177
	90	<b>BA83C7</b>	1.016	1.117	1.237
	100	<b>BA83C8</b>	1.070	1.176	1.301
	120	<b>BA83C9</b>	1.167	1.282	1.419
	<b>39,5</b>	35	<b>BA81C2</b>	734	811
50		<b>BA81C3</b>	805	886	984
60		<b>BA81C4</b>	858	944	1.048
70		<b>BA81C5</b>	911	1.004	1.112
80		<b>BA81C6</b>	965	1.061	1.177
90		<b>BA81C7</b>	1.016	1.117	1.237
100		<b>BA81C8</b>	1.070	1.176	1.301
120		<b>BA81C9</b>	1.167	1.282	1.419
<b>45,5</b>		35	<b>BA84C2</b>	806	887
	50	<b>BA84C3</b>	883	972	1.078
	60	<b>BA84C4</b>	938	1.031	1.143
	70	<b>BA84C5</b>	1.006	1.107	1.227
	80	<b>BA84C6</b>	1.058	1.164	1.290
	90	<b>BA84C7</b>	1.115	1.225	1.356
	100	<b>BA84C8</b>	1.172	1.289	1.427
	120	<b>BA84C9</b>	1.278	1.403	1.551
	<b>51</b>	35	<b>BA85C2</b>	806	887
50		<b>BA85C3</b>	883	972	1.078
60		<b>BA85C4</b>	938	1.031	1.143
70		<b>BA85C5</b>	1.006	1.107	1.227
80		<b>BA85C6</b>	1.058	1.164	1.290
90		<b>BA85C7</b>	1.115	1.225	1.356
100		<b>BA85C8</b>	1.172	1.289	1.427
120		<b>BA85C9</b>	1.278	1.403	1.551

Bodenstehende Unterschränke

H. 84+Sockel

<p><b>Bodenstehende Unterschränke mit Sockel (Anthrazit-Farben).</b>                  Auch mit ABS-Füßen erhältlich (siehe Seite 34)</p>	Preisgruppen		
	13	3	4
	Polymere	Farbig lackiert matt	Farbig lackiert Silk

Ausführung rechts

Bodenstehender Unterschrank mit 1 Tür, 2 Glas-Einlegeböden (fix).  
 Türanschlag rechts oder links. Bei Bestellung angeben!

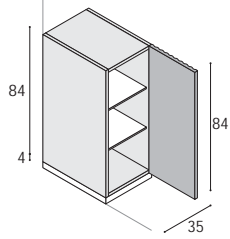

T	B	Bestell-Nr.	13	3	4
<b>35</b>	35	<b>BA83N2</b>	356	390	429
<b>39,5</b>	35	<b>BA81N2</b>	356	390	429
<b>45,5</b>	35	<b>BA84N2</b>	415	454	499
<b>51</b>	35	<b>BA85N2</b>	415	454	499

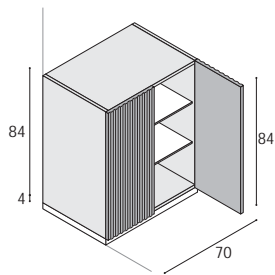

Bodenstehender Unterschrank mit 2 Türen, 2 Glas-Einlegeböden (fix, durchgehend).



T	B	Bestell-Nr.	13	3	4
<b>35</b>	70	<b>BA83M5</b>	551	601	662
<b>39,5</b>	70	<b>BA81M5</b>	551	601	662
<b>45,5</b>	70	<b>BA84M5</b>	627	684	753
<b>51</b>	70	<b>BA85M5</b>	627	684	753

Ausführung rechts

Unterschrank mit 1 Tür mit schwarzem Aluminiumrahmen + Stop-sol-Glas,  
 2 Glas-Einlegeböden (fix).  
 Glasfront nur mit PROFILO-Griff Schwarz kompatibel.  
 KEIN Push-Pull.  
 Türanschlag rechts oder links. Bei Bestellung angeben!

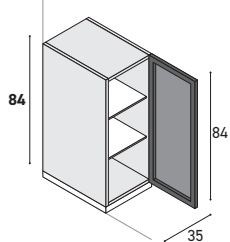

T	B	Bestell-Nr.	13	3	4
<b>35</b>	35	<b>BV83N2</b>	515	561	617
<b>39,5</b>	35	<b>BV81N2</b>	515	561	617
<b>45,5</b>	35	<b>BV84N2</b>	567	617	679
<b>51</b>	35	<b>BV85N2</b>	567	617	679

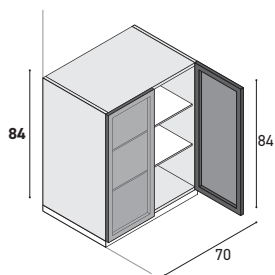

Unterschrank mit 2 Türen mit schwarzem Aluminiumrahmen + Stop-sol-Glas,  
 2 Glas-Einlegeböden (fix, durchgehend).  
 Glasfront nur mit PROFILO-Griff Schwarz kompatibel.  
 KEIN Push-Pull.



T	B	Bestell-Nr.	13	3	4
<b>35</b>	70	<b>BV83M5</b>	874	954	1.049
<b>39,5</b>	70	<b>BV81M5</b>	874	954	1.049
<b>45,5</b>	70	<b>BV84M5</b>	942	1.028	1.131
<b>51</b>	70	<b>BV85M5</b>	942	1.028	1.131

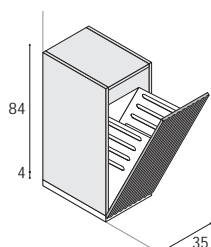

Unterschrank, 1 Kipptür, 1 Metall-Wäschekorb, Anthrazit  
 Kein Push-Pull-System möglich



T	B	Bestell-Nr.	13	3	4
<b>35</b>	35	<b>BA83R2</b>	532	588	647
<b>45,5</b>	35	<b>BA84R2</b>	567	622	686
<b>51</b>	35	<b>BA85R2</b>	601	657	722

# Bodenstehende Unterschränke

# H. 84+Sockel

<p><b>Bodenstehende Unterschränke mit Sockel (Anthrazit-Farben).</b>                  Auch mit ABS-Füßen erhältlich (siehe Seite 34)</p>	Preisgruppen		
	13	3	4
	Polymere	Farbig lackiert matt	Farbig lackiert Silk

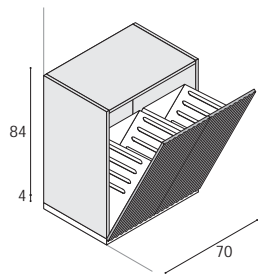

Unterschränk, 2 Kipptüren, 2 Metall-Wäschekörbe, Anthrazit.  
 Kein Push-Pull-System möglich



T	B	Bestell-Nr.	13	3	4
<b>35</b>	70	<b>BA83E5</b>	960	1.047	1.151
<b>45,5</b>	70	<b>BA84E5</b>	995	1.085	1.194
<b>51</b>	70	<b>BA85E5</b>	1.029	1.122	1.235

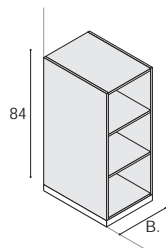

Offenes Element mit 2 Holz-Einlegeböden (fix), in Verbindung mit Waschtisch-Unterschränken und Unterschränken.

▲ Breite auf Maß (Mind. 20 cm - Max. 60 cm)  
 Hinweis: NICHT geeignet für Abdeckplatte St.1,8 cm mit Kante mit 30° Gehrung.



T	B	Bestell-Nr.	13	3	4
<b>35,2</b>	25	<b>BG811</b>	—	521	626
	35	<b>BG812</b>	—	585	703
	< ▲ >	<b>BG814</b>	—	703	843
<b>39,7</b>	25	<b>BG821</b>	—	521	626
	35	<b>BG822</b>	—	585	703
	< ▲ >	<b>BG824</b>	—	703	843
<b>45,7</b>	25	<b>BG831</b>	—	633	760
	35	<b>BG832</b>	—	666	798
	< ▲ >	<b>BG834</b>	—	798	959
<b>51,2</b>	25	<b>BG841</b>	—	633	760
	35	<b>BG842</b>	—	666	798
	< ▲ >	<b>BG844</b>	—	798	959

Ausführung rechts

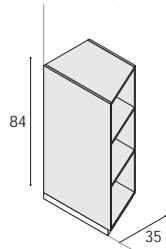

Offenes Element 1,2 cm dicken, für Anschluss an verschiedene Tiefen, 2 Holz-Einlegeböden (fix)

Ausführung rechts oder links. Bei Bestellung angeben!  
 Hinweis: NICHT geeignet für Abdeckplatte St.1,8 cm mit Kante mit 30° Gehrung.



T	B	Bestell-Nr.	13	3	4
<b>35,2/21,2</b>	35	<b>BTG8M2</b>	—	666	798
<b>45,7/35,2</b>	35	<b>BTG8M3</b>	—	666	798
<b>51,2/35,2</b>	35	<b>BTG8M4</b>	—	666	798
<b>51,2/39,7</b>	35	<b>BTG8M5</b>	—	666	798

Waschmaschinen-Unterschranke bodenstehend

H. 84+Sockel

	Preisgruppen		
	13	3	4
	Polymere	Farbig lackiert matt	Farbig lackiert Silk

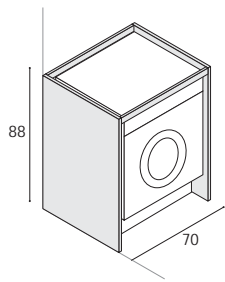

Waschmaschinen-Hochschrank, ohne Türen, ohne Sockel.  
Innenseiten Anthrazit



T	B	Bestell-Nr.	13	3	4
<b>51,2</b>	70	<b>BG85M5</b>	494	548	602

Nutzbare Innenmaße: B.66 - T.51 - H.87

T	B	Bestell-Nr.	13	3	4
<b>67,2</b>	70	<b>BG87M5</b>	549	606	666

Nutzbare Innenmaße: B.66 - T.67 - H.87

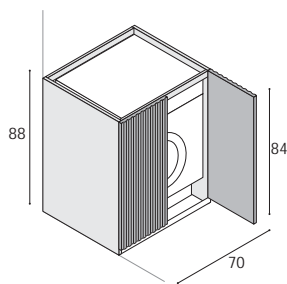

Waschmaschinen-Unterschrank, 2 Türen, mit abnehmbarer Sockelblende.  
**WICHTIG: Wenn die integrierten Elektrogeräten in Betrieb sind, müssen die Schranktüren immer geöffnet sein.**



T	B	Bestell-Nr.	13	3	4
<b>51</b>	70	<b>BP85M5</b>	659	720	792

Nutzbare Innenmaße: B.61 - T.45,5 - H.87

T	B	Bestell-Nr.	13	3	4
<b>67</b>	70	<b>BP87M5</b>	729	795	875

Nutzbare Innenmaße: B.61 - T.61,5 - H.87

Oberschranke mit Klapptür /Kipptür

H. 24-36 cm

	Preisgruppen		
	<b>13</b>	<b>3</b>	<b>4</b>
	Polymere	Farbig lackiert matt	Farbig lackiert Silk

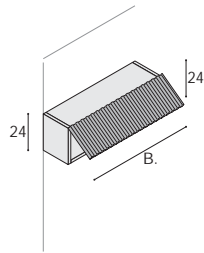

Oberschrank mit 1 Klapptür.

Senkrechte Innenwand nur bei Breiten 100 und 120 cm.



T	B	Bestell-Nr.	13	3	4
<b>21</b>	50	<b>PE22W3</b>	349	381	420
	60	<b>PE643</b>	372	406	447
	70	<b>PE644</b>	394	429	472
	80	<b>PE645</b>	421	460	507
	90	<b>PE646</b>	442	482	529
	100	<b>PE647</b>	471	515	567
	120	<b>PE648</b>	512	558	615

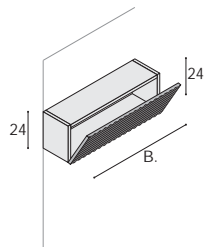

Oberschrank mit 1 Kipptür.

Senkrechte Innenwand nur bei Breiten 100 und 120 cm.



T	B	Bestell-Nr.	13	3	4
<b>21</b>	50	<b>PE652</b>	356	388	428
	60	<b>PE653</b>	378	412	454
	70	<b>PE654</b>	401	436	480
	80	<b>PE655</b>	430	469	516
	90	<b>PE656</b>	452	491	541
	100	<b>PE657</b>	482	524	576
	120	<b>PE658</b>	521	568	626

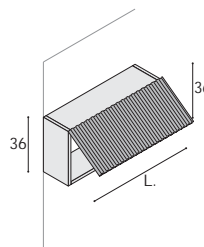

Oberschrank mit 1 Klapptür.

Senkrechte Innenwand nur bei Breiten 100 und 120 cm.



T	B	Bestell-Nr.	13	3	4
<b>21</b>	50	<b>PE32W3</b>	379	413	455
	60	<b>PE32W4</b>	402	438	483
	70	<b>PE32W5</b>	430	470	519
	80	<b>PE32W6</b>	461	503	555
	90	<b>PE32W7</b>	486	529	583
	100	<b>PE640</b>	524	573	631
	120	<b>PE32W9</b>	572	623	687

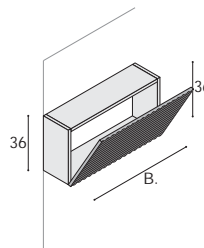

Oberschrank mit 1 Kipptür.

Senkrechte Innenwand nur bei Breiten 100 und 120 cm.



T	B	Bestell-Nr.	13	3	4
<b>21</b>	50	<b>PE660</b>	386	421	463
	60	<b>PE661</b>	409	445	491
	70	<b>PE662</b>	437	478	525
	80	<b>PE663</b>	470	513	566
	90	<b>PE664</b>	495	540	593
	100	<b>PE665</b>	533	582	641
	120	<b>PE666</b>	581	633	696

Oberschränke wandhängend

H. 48 cm

	Preisgruppen		
	<b>13</b>	<b>3</b>	<b>4</b>
	<b>Polymere</b>	<b>Farbig lackiert matt</b>	<b>Farbig lackiert Silk</b>

Ausführung rechts

Oberschrank mit 1 Tür, 1 Glas-Einlegeboden (fix).  
Türanschlag rechts oder links. Bei Bestellung angeben!

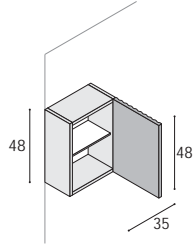
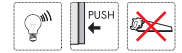

T	B	Bestell-Nr.	13	3	4
<b>21</b>	35	<b>PE42N2</b>	297	324	358

Oberschrank mit 2 Türen, 1 Glas-Einlegeboden (fix, durchgehend).

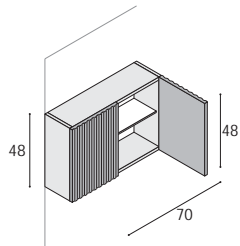
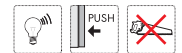

T	B	Bestell-Nr.	13	3	4
<b>21</b>	70	<b>PE42M5</b>	441	480	528

Ausführung rechts

Oberschrank mit 1 Tür mit schwarzem Aluminiumrahmen + Stop-sol-Glas,  
1 Glas-Einlegeboden (fix).  
Glasfront nur mit PROFILO-Griff Schwarz kompatibel.  
KEIN Push-Pull.  
Türanschlag rechts oder links. Bei Bestellung angeben!

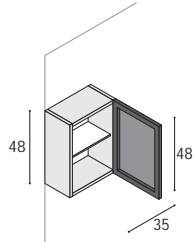
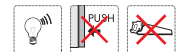

T	B	Bestell-Nr.	13	3	4
<b>21</b>	35	<b>PV212</b>	411	436	480

Oberschrank mit 2 Türen mit schwarzem Aluminiumrahmen + Stop-sol-Glas,  
1 Glas-Einlegeboden (fix, durchgehend).  
Glasfront nur mit PROFILO-Griff Schwarz kompatibel.  
KEIN Push-Pull.

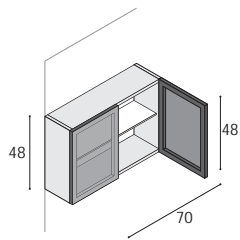
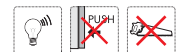

T	B	Bestell-Nr.	13	3	4
<b>21</b>	70	<b>PV230</b>	752	794	874

Offenes Wand-Element Stärke 1,2 cm, 1 Holz- Einlegeboden (fix).  
Mit unsichtbaren Halterungen.  
▲ Breite auf Maß (Mind. 20 cm - Max. 60 cm)



Kombination von zwei unterschiedlichen Laminaten (Korpus/Rückwand): Aufpreis MGA18 € 70  
Bei allen weiteren Fronten-Kombinationen aus verschiedenen PG gilt der Preis der höheren PG

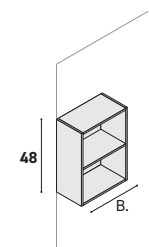

T	B	Bestell-Nr.	13	3	4
<b>21</b>	25	<b>PE361</b>	—	366	403
	35	<b>PE362</b>	—	370	407
	< ▲ >	<b>PE377</b>	—	392	430

Oberschränke wandhängend

H. 72 cm

	Preisgruppen		
	<b>13</b>	<b>3</b>	<b>4</b>
	Polymere	Farbig lackiert matt	Farbig lackiert Silk

Ausführung rechts

Oberschrank mit 1 Tür, 2 Glas-Einlegeböden (fix).  
**Türanschlag rechts oder links. Bei Bestellung angeben!**

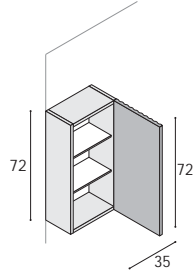

T	B	Bestell-Nr.	13	3	4
<b>21</b>	35	<b>PE72N2</b>	360	393	433
<b>35</b>	35	<b>PE73N2</b>	435	475	523

Oberschrank mit 2 Türen, 2 Glas-Einlegeböden (fix, durchgehend).

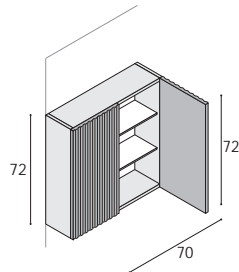

T	B	Bestell-Nr.	13	3	4
<b>21</b>	70	<b>PE72M5</b>	541	590	649
<b>35</b>	70	<b>PE73M5</b>	653	712	785

Ausführung rechts

Oberschrank mit 1 Tür mit schwarzem Aluminiumrahmen + Stop-sol-Glas,  
 2 Glas-Einlegeböden (fix).  
**Glasfront nur mit PROFILO-Griff Schwarz kompatibel.**  
**KEIN Push-Pull.**  
**Türanschlag rechts oder links. Bei Bestellung angeben!**

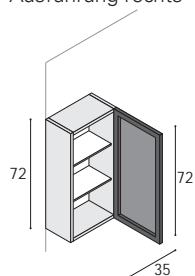

T	B	Bestell-Nr.	13	3	4
<b>21</b>	35	<b>PV251</b>	462	482	529
<b>35</b>	35	<b>PV253</b>	529	559	666

Oberschrank mit 2 Türen mit schwarzem Aluminiumrahmen + Stop-sol-Glas,  
 2 Glas-Einlegeböden (fix, durchgehend).  
**Glasfront nur mit PROFILO-Griff Schwarz kompatibel.**  
**KEIN Push-Pull.**

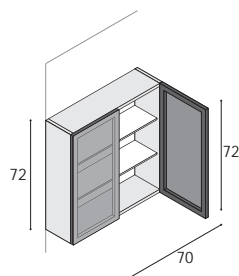

T	B	Bestell-Nr.	13	3	4
<b>21</b>	70	<b>PV255</b>	786	819	901
<b>35</b>	70	<b>PV256</b>	893	925	1.089

Oberschränke wandhängend

H. 72 cm

	Preisgruppen		
	<b>13</b>	<b>3</b>	<b>4</b>
	<b>Polymere</b>	<b>Farbig lackiert matt</b>	<b>Farbig lackiert Silk</b>

Ausführung rechts

Oberschrank mit 2Türen, 1 Holz-Einlegeboden (fix).  
Türanschlag rechts oder links. Bei Bestellung angeben!

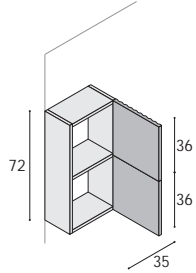

T	B	Bestell-Nr.	13	3	4
<b>21</b>	35	<b>PE114</b>	411	449	494
<b>35</b>	35	<b>PE73D1</b>	478	521	574

Oberschrank mit 4Türen, 1 Holz-Einlegeboden (fix, durchgehend).

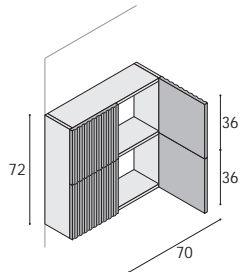

T	B	Bestell-Nr.	13	3	4
<b>21</b>	70	<b>PE128</b>	634	692	762
<b>35</b>	70	<b>PE73E5</b>	739	808	889

Offenes Wand-Element Stärke 1,2 cm, 2 Holz-Einlegeböden (fix) Mit unsichtbaren Halterungen.

▲ Breite auf Maß (Mind. 20 cm - Max. 60 cm)



Kombination von zwei unterschiedlichen Laminaten (Korpus/Rückwand): Aufpreis MGA18 € 70  
Bei allen weiteren Fronten-Kombinationen aus verschiedenen PG gilt der Preis der höheren PG

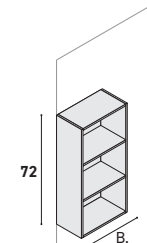

T	B	Bestell-Nr.	13	3	4
<b>14</b>	25	<b>PE267</b>	—	433	477
	35	<b>PE268</b>	—	452	496
	< ▲ >	<b>PE279</b>	—	480	528
<b>21</b>	25	<b>PE367</b>	—	442	487
	35	<b>PE368</b>	—	460	507
	< ▲ >	<b>PE379</b>	—	490	540
<b>35</b>	25	<b>PE567</b>	—	495	545
	35	<b>PE568</b>	—	515	567
	< ▲ >	<b>PE579</b>	—	549	605



Set mit 2 LED-Innenbeleuchtungen, mit Bewegungssensor (12 Volt - 4000 K - 9,6 Watt/ml)

**MG105 € 309 Pro Fach**

# Oberschränke wandhängend

H. 84 cm

	Preisgruppen		
	<b>13</b>	<b>3</b>	<b>4</b>
	Polymere	Farbig lackiert matt	Farbig lackiert Silk

Ausführung rechts

Oberschrank mit 1 Tür, 2 Glas-Einlegeböden (fix).  
**Türanschlag rechts oder links. Bei Bestellung angeben!**

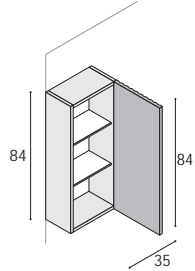
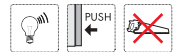

T	B	Bestell-Nr.	13	3	4
<b>21</b>	35	<b>PE411</b>	406	425	467
<b>35</b>	35	<b>PE83N2</b>	499	545	600

Oberschrank mit 2 Türen, 2 Glas-Einlegeböden (fix, durchgehend).

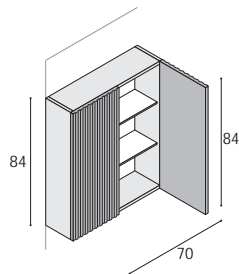
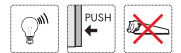

T	B	Bestell-Nr.	13	3	4
<b>21</b>	70	<b>PE425</b>	669	729	803
<b>35</b>	70	<b>PE83M5</b>	761	829	914

Ausführung rechts

Oberschrank mit 1 Tür mit schwarzem Aluminiumrahmen + Stop-sol-Glas,  
 2 Glas-Einlegeböden (fix).  
**Glasfront nur mit PROFILO-Griff Schwarz kompatibel.**  
**KEIN Push-Pull.**  
**Türanschlag rechts oder links. Bei Bestellung angeben!**

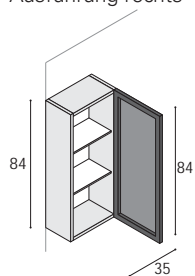
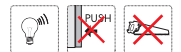

T	B	Bestell-Nr.	13	3	4
<b>21</b>	35	<b>PV260</b>	521	564	610
<b>35</b>	35	<b>PV262</b>	610	600	721

Oberschrank mit 2 Türen mit schwarzem Aluminiumrahmen + Stop-sol-Glas,  
 2 Glas-Einlegeböden (fix, durchgehend).  
**Glasfront nur mit PROFILO-Griff Schwarz kompatibel.**  
**KEIN Push-Pull.**

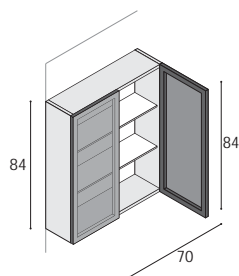
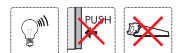

T	B	Bestell-Nr.	13	3	4
<b>21</b>	70	<b>PV264</b>	865	902	997
<b>35</b>	70	<b>PV265</b>	926	974	1.154

**Seitenregal, als Ausführung rechts oder links (Abb.) lieferbar.**

	Preisgruppen		
	13	3	4
	Polymere	Farbig lackiert matt	Farbig lackiert Silk

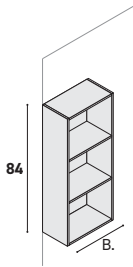

Offenes Wand-Element Stärke 1,2 cm, 2 Holz-Einlegeböden (fix) Mit unsichtbaren Halterungen. 

▲ Breite auf Maß (Mind. 20 cm - Max. 60 cm)

Kombination von zwei unterschiedlichen Laminaten (Korpus/Rückwand): Aufpreis MGA18 €. 70

Bei allen weiteren Fronten-Kombinationen aus verschiedenen PG gilt der Preis der höheren PG

T	B	Bestell-Nr.	13	3	4
<b>14</b>	25	PE270	—	445	491
	35	PE271	—	468	516
	< ▲ >	PE291	—	501	552
<b>21</b>	25	PE370	—	469	517
	35	PE371	—	491	541
	< ▲ >	PE391	—	525	578
<b>35</b>	25	PE570	—	525	578
	35	PE571	—	550	606
	< ▲ >	PE591	—	589	648

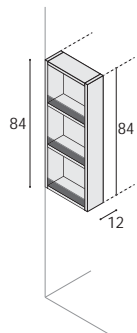

Seitenregal für Schränke, als Ausführung rechts oder links (Abb.).  

Borde mit Anti-Kipp-Glasleiste.

Hergestellt aus 1,8 cm dicken Paneele

T	B	Bestell-Nr.	13	3	4
<b>35,2</b>	12	CL83L1	—	493	542



Set mit 2 LED-Innenbeleuchtungen, mit Bewegungssensor (12 Volt - 4000 K - 9,6 Watt/ml)

**MG105** € 309 Pro Fach

Oberschränke wandhängend

H. 117 cm

	Preisgruppen		
	<b>13</b>	<b>3</b>	<b>4</b>
	Polymere	Farbig lackiert matt	Farbig lackiert Silk

Ausführung rechts

Oberschrank mit 1 Tür, 3 Glas-Einlegeböden (fix).  
Türanschlag rechts oder links. Bei Bestellung angeben!

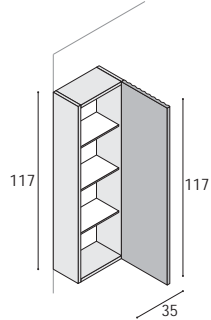
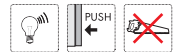

T	B	Bestell-Nr.	13	3	4
<b>21</b>	35	<b>PE302</b>	496	542	598
<b>35</b>	35	<b>PE303</b>	584	639	703

Oberschrank mit 2 Türen, 3 Glas-Einlegeböden (fix, durchgehend).

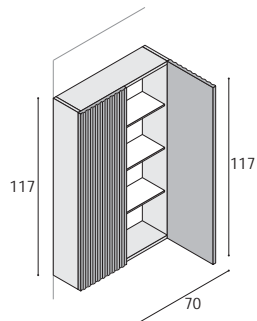
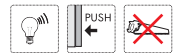

T	B	Bestell-Nr.	13	3	4
<b>21</b>	70	<b>PE322</b>	705	770	848
<b>35</b>	70	<b>PE323</b>	834	909	1.000

Ausführung rechts

Oberschrank mit 1 Tür mit schwarzem Aluminiumrahmen + Stop-sol-Glas,  
3 Glas-Einlegeböden (fix).  
Glasfront nur mit PROFILO-Griff Schwarz kompatibel.  
KEIN Push-Pull.  
Türanschlag rechts oder links. Bei Bestellung angeben!

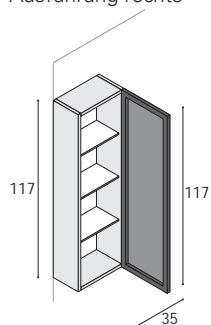
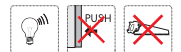

T	B	Bestell-Nr.	13	3	4
<b>21</b>	35	<b>PV270</b>	659	677	746
<b>35</b>	35	<b>PV271</b>	734	751	910

Oberschrank mit 2 Türen mit schwarzem Aluminiumrahmen + Stop-sol-Glas,  
3 Glas-Einlegeböden (fix, durchgehend).  
Glasfront nur mit PROFILO-Griff Schwarz kompatibel.  
KEIN Push-Pull.

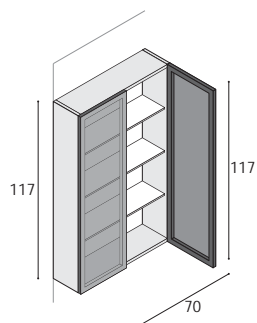
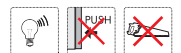

T	B	Bestell-Nr.	13	3	4
<b>21</b>	70	<b>PV272</b>	1.045	1.101	1.218
<b>35</b>	70	<b>PV273</b>	1.112	1.177	1.397

Offene Wand- Hochschränke (bündig mit Tür)

H. 117 cm

	Preisgruppen		
	13	3	4
	Polymere	Farbig lackiert matt	Farbig lackiert Silk

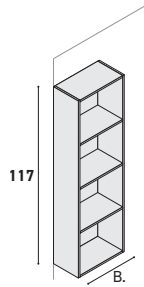

Offenes Wand-Element Stärke 1,2 cm, 3 Holz- Einlegeböden (fix).

Hinweis: NICHT geeignet für Abdeckplatte St.1,8 cm mit Kante mit 30° Gehrung.

▲ Breite auf Maß (Mind. 20 cm - Max. 60 cm)



Kombination von zwei unterschiedlichen Laminaten (Korpus/Rückwand): Aufpreis MGA18 €. 70

Bei allen weiteren Fronten-Kombinationen aus verschiedenen PG gilt der Preis der höheren PG

T	B	Bestell-Nr.	13	3	4
<b>21,2</b>	25	PE373	—	632	696
	35	PE374	—	665	731
	< ▲ >	PE392	—	719	791
<b>35,2</b>	25	PE573	—	707	779
	35	PE574	—	745	819
	< ▲ >	PE592	—	805	885

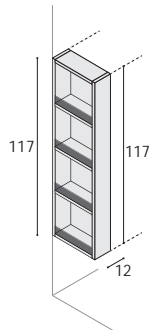

Seitenregal für Schränke, als Ausführung rechts oder links (Abb.). Borde mit Anti-Kipp-Glasleiste.

Hergestellt aus 1,8 cm dicken Paneele

Hinweis: NICHT geeignet für Abdeckplatte St.1,8 cm mit Kante mit 30° Gehrung.



T	B	Bestell-Nr.	13	3	4
<b>35,2</b>	12	CL23L1	—	548	602



Set mit 2 LED-Innenbeleuchtungen, mit Bewegungssensor (12 Volt - 4000 K - 9,6 Watt/ml)

**MG105** € 309 Pro Fach

## COMBO Oberschränke wandhängend

Türen über Türkante zu öffnen. (Griffe/Push-Pull nicht geeignet)	Preisgruppen		
	13	3	4
	Polymere	Farbig lackiert matt	Farbig lackiert Silk

Ausführung links

Oberschrank 1 Tür mit 1 offenes Regalteil.  
Türanschlag rechts oder links. Bei Bestellung angeben!

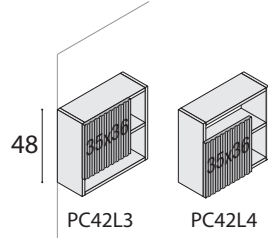

T	B	Bestell-Nr.	13	3	4
<b>21</b>	50	<b>PC42L3</b>	—	480	528
	50	<b>PC42L4</b>	—	480	528

Ausführung links

Oberschrank 2 Türen, 2 offene Fächer.  
Türanschlag rechts oder links. Bei Bestellung angeben!

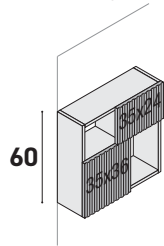

T	B	Bestell-Nr.	13	3	4
<b>21</b>	60	<b>PE203A</b>	—	708	780

Ausführung links

Oberschrank 2 Türen, 2 offene Fächer.  
Türanschlag rechts oder links. Bei Bestellung angeben!

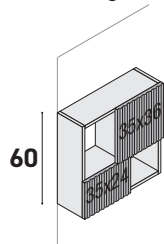

T	B	Bestell-Nr.	13	3	4
<b>21</b>	60	<b>PE203B</b>	—	708	780

Ausführung links

Oberschrank 2 Türen, 2 offene Fächer.  
Türanschlag rechts oder links. Bei Bestellung angeben!

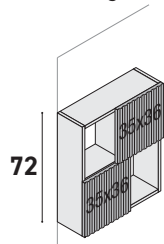

T	B	Bestell-Nr.	13	3	4
<b>21</b>	60	<b>PE117</b>	—	741	816

Ausführung links

Oberschrank, 1 Tür, 1 offenes Regalteil  
Türanschlag rechts oder links. Bei Bestellung angeben!

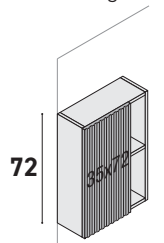

T	B	Bestell-Nr.	13	3	4
<b>21</b>	50	<b>PC72N3</b>	—	575	633

Ausführung links

Oberschrank, 1 Tür mit schwarzem Aluminiumrahmen + Stop-sol-Glas, 1 Holz-Einlegeboden (fix).  
Türanschlag rechts oder links. Bei Bestellung angeben!

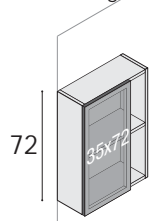

T	B	Bestell-Nr.	13	3	4
<b>21</b>	50	<b>PV72N3</b>	—	682	837

## COMBO Oberschränke wandhängend

Türen über Türkante zu öffnen. (Griffe/Push-Pull nicht geeignet)	Preisgruppen		
	13	3	4
	Polymere	Farbig lackiert matt	Farbig lackiert Silk

Ausführung links

Oberschrank, 1 Tür, 1 offenes Regalteil, 2 Holz-Einlegeböden (fix)  
Türanschlag rechts oder links. Bei Bestellung angeben!

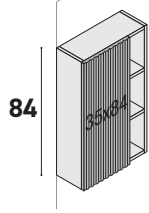

T	B	Bestell-Nr.	13	3	4
<b>21</b>	50	<b>PC82N3</b>	—	677	746

Ausführung links

Oberschrank, 1 Tür mit schwarzem Aluminiumrahmen + Stop-sol-Glas, 1 offenes Regalteil, 2 Holz-Einlegeböden (fix).  
Türanschlag rechts oder links. Bei Bestellung angeben!

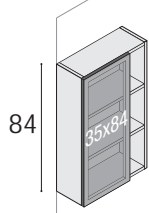

T	B	Bestell-Nr.	13	3	4
<b>21</b>	50	<b>PV82N3</b>	—	778	967

Ausführung links

Oberschrank 1 Tür mit 1 offenes Regalteil.  
Türanschlag rechts oder links. Bei Bestellung angeben!

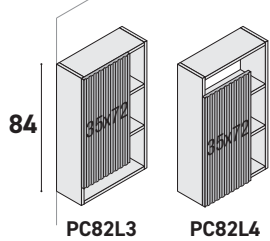

T	B	Bestell-Nr.	13	3	4
<b>21</b>	50	<b>PC82L3</b>	—	655	721
	50	<b>PC82L4</b>	—	655	721

Ausführung links

Oberschrank, 1 Tür mit schwarzem Aluminiumrahmen + Stop-sol-Glas, 1 offenes Regalteil, 2 Holz-Einlegeböden (fix).  
Türanschlag rechts oder links. Bei Bestellung angeben!

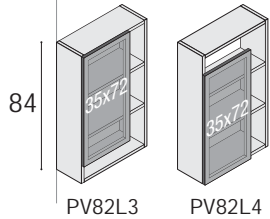

T	B	Bestell-Nr.	13	3	4
<b>21</b>	50	<b>PV82L3</b>	—	760	949
	50	<b>PV82L4</b>	—	760	949

Ausführung links

Oberschrank, 1 Tür, 1 offenes Regalteil, 3 Holz-Einlegeböden (fix).  
Türanschlag rechts oder links. Bei Bestellung angeben!

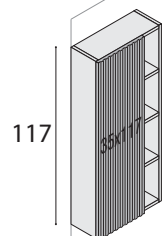

T	B	Bestell-Nr.	13	3	4
<b>21</b>	50	<b>PE341</b>	—	883	972

Ausführung links

Oberschrank, 1 Tür mit schwarzem Aluminiumrahmen + Stop-sol-Glas, 1 offenes Regalteil, 3 Holz-Einlegeböden (fix).  
Türanschlag rechts oder links. Bei Bestellung angeben!

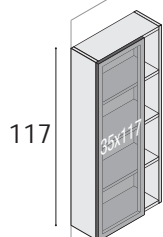

T	B	Bestell-Nr.	13	3	4
<b>21</b>	50	<b>PV341</b>	—	991	1.252

# Halb-Hochschränke wandhängend

H. 117 cm

	Preisgruppen		
	<b>13</b>	<b>3</b>	<b>4</b>
	Polymere	Farbig lackiert matt	Farbig lackiert Silk

Ausführung rechts

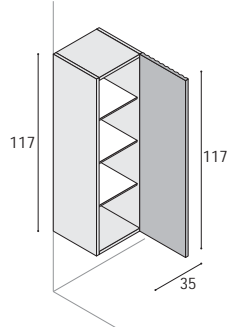

Halb-Hochschrank mit 1 Tür, 3 Glas-Einlegeböden (fix).  
Türanschlag rechts oder links. Bei Bestellung angeben!



T	B	Bestell-Nr.	13	3	4
<b>21</b>	35	<b>CP225</b>	499	545	600
<b>35</b>	35	<b>CP325</b>	651	711	783
<b>45,5</b>	35	<b>CP425</b>	793	875	959

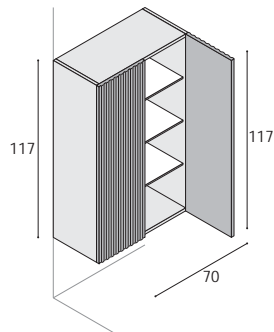

Halb-Hochschrank mit 2 Türen, 3 Glas-Einlegeböden (fix, durchgehend).



T	B	Bestell-Nr.	13	3	4
<b>21</b>	70	<b>CP235</b>	728	794	874
<b>35</b>	70	<b>CP335</b>	882	962	1.057
<b>45,5</b>	70	<b>CP435</b>	1.030	1.119	1.234

Ausführung rechts

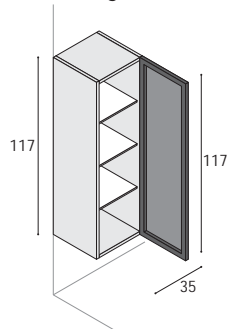

Hochschrank mit 1 Tür mit schwarzem Aluminiumrahmen + Stop-sol-Glas, 3 Glas-Einlegeböden (fix).

Glasfront nur mit PROFILO-Griff Schwarz kompatibel.  
KEIN Push-Pull.  
Türanschlag rechts oder links. Bei Bestellung angeben!



T	B	Bestell-Nr.	13	3	4
<b>21</b>	35	<b>CV271</b>	662	622	703
<b>35</b>	35	<b>CV272</b>	771	695	835
<b>45,5</b>	35	<b>CV471</b>	805	751	902

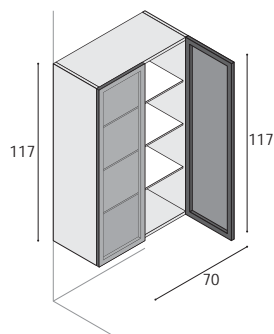

Hochschrank mit 2 Türen mit schwarzem Aluminiumrahmen + Stop-sol-Glas, 3 Glas-Einlegeböden (fix, durchgehend).

Glasfront nur mit PROFILO-Griff Schwarz kompatibel.  
KEIN Push-Pull.



T	B	Bestell-Nr.	13	3	4
<b>21</b>	70	<b>CV273</b>	1.049	1.110	1.191
<b>35</b>	70	<b>CV274</b>	1.154	1.219	1.358
<b>45,5</b>	70	<b>CV473</b>	1.235	1.317	1.468

Offene Wand- Hochschränke (bündig mit Tür)

H. 117 cm

	Preisgruppen		
	<b>13</b>	<b>3</b>	<b>4</b>
	Polymere	Farbig lackiert matt	Farbig lackiert Silk

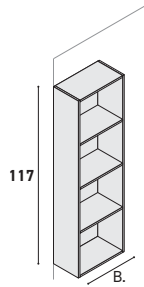

Offenes Wand-Element Stärke 1,2 cm, 3 Holz- Einlegeböden (fix).

Hinweis: NICHT geeignet für Abdeckplatte St.1,8 cm mit Kante mit 30° Gehrung.

▲ Breite auf Maß (Mind. 20 cm - Max. 60 cm)



Kombination von zwei unterschiedlichen Laminaten (Korpus/Rückwand): Aufpreis MGA18 €. 70

Bei allen weiteren Fronten-Kombinationen aus verschiedenen PG gilt der Preis der höheren PG

T	B	Bestell-Nr.	13	3	4
<b>21,2</b>	25	<b>PE373</b>	—	632	696
	35	<b>PE374</b>	—	665	731
	< ▲ >	<b>PE392</b>	—	719	791
<b>35,2</b>	25	<b>PE573</b>	—	707	779
	35	<b>PE574</b>	—	745	819
	< ▲ >	<b>PE592</b>	—	805	885

Ausführung rechts

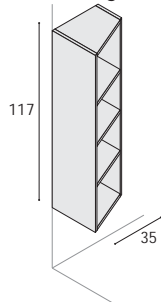

Offenes Wand-Element 1,2 cm dicken, für Anschluss an Tiefe 35 cm + 21 cm, 3 Holz-Einlegeböden (fix)

Ausführung rechts oder links. Bei Bestellung angeben!

Hinweis: NICHT geeignet für Abdeckplatte St.1,8 cm mit Kante mit 30° Gehrung.



Kombination von zwei unterschiedlichen Laminaten (Korpus/Rückwand): Aufpreis MGA18 €. 70

Bei allen weiteren Fronten-Kombinationen aus verschiedenen PG gilt der Preis der höheren PG

T	B	Bestell-Nr.	13	3	4
<b>35,2/21,2</b>	35	<b>CG105</b>	—	653	785
<b>45,7/35,2</b>	35	<b>CG109</b>	—	674	810

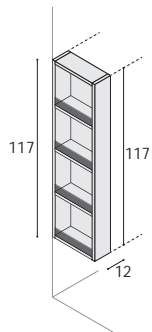

Seitenregal für Schränke, als Ausführung rechts oder links (Abb.). Borde mit Anti-Kipp-Glasleiste.

Hergestellt aus 1,8 cm dicken Paneele

Hinweis: NICHT geeignet für Abdeckplatte St.1,8 cm mit Kante mit 30° Gehrung.



T	B	Bestell-Nr.	13	3	4
<b>35,2</b>	12	<b>CL23L1</b>	—	548	602
<b>45,7</b>	12	<b>CL22L1</b>	—	623	687

# Hochschränke wandhängend

H. 165 cm

	Preisgruppen		
	<b>13</b>	<b>3</b>	<b>4</b>
	<b>Polymere</b>	<b>Farbig lackiert matt</b>	<b>Farbig lackiert Silk</b>

Ausführung rechts

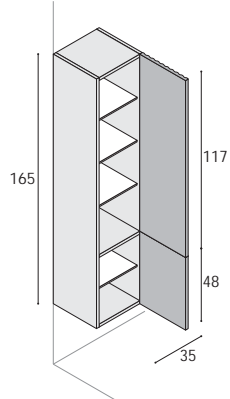

Hochschrank mit 2 Türen, 4 Glas-Einlegeböden (fix, durchgehend), 1 Holz-Einlegeboden (fix).

Türanschlag rechts oder links. Bei Bestellung angeben!



T	B	Bestell-Nr.	13	3	4
<b>21</b>	35	<b>CP601</b>	679	741	816
<b>35</b>	35	<b>CP621</b>	723	789	869
<b>45,5</b>	35	<b>CP652</b>	811	884	973

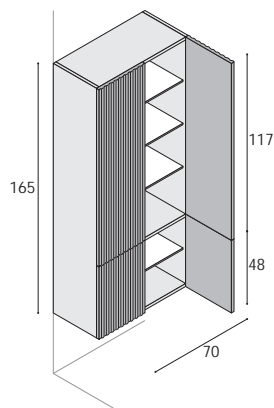

Hochschrank mit 4 Türen, 4 Glas-Einlegeböden (fix, durchgehend), 1 Holz-Einlegeboden (fix).



T	B	Bestell-Nr.	13	3	4
<b>21</b>	70	<b>CP617</b>	1.026	1.120	1.233
<b>35</b>	70	<b>CP637</b>	1.087	1.185	1.305
<b>45,5</b>	70	<b>CP655</b>	1.218	1.327	1.462

Ausführung rechts

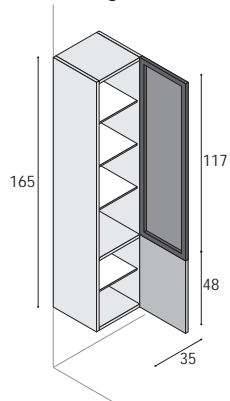

Hochschrank mit 1 Obere-Tür mit schwarzem Aluminiumrahmen + Stop-sol-Glas, 1 Untere-Tür, 4 Glas-Einlegeböden (fix), 1 Holz-Einlegeboden (fix).

Glasfront nur mit PROFILO-Griff Schwarz kompatibel. KEIN Push-Pull.

Türanschlag rechts oder links. Bei Bestellung angeben!



T	B	Bestell-Nr.	13	3	4
<b>21</b>	35	<b>CV630</b>	800	849	934
<b>35</b>	35	<b>CV631</b>	837	889	977
<b>45,5</b>	35	<b>CV643</b>	938	996	1.095

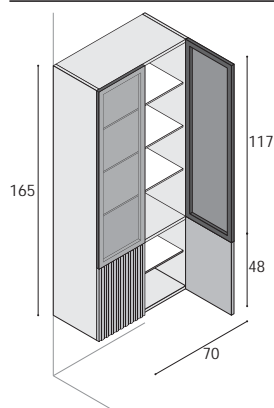

Hochschrank mit 2 Türen mit schwarzem Aluminiumrahmen + Stop-sol-Glas + 2 Türen, 4 Glas-Einlegeböden (fix, durchgehend), 1 Holz-Einlegeboden (fix).

Glasfront nur mit PROFILO-Griff Schwarz kompatibel. KEIN Push-Pull.



T	B	Bestell-Nr.	13	3	4
<b>21</b>	70	<b>CV632</b>	1.252	1.345	1.478
<b>35</b>	70	<b>CV633</b>	1.322	1.406	1.547
<b>45,5</b>	70	<b>CV644</b>	1.480	1.576	1.733

Hochschränke wandhängend

H. 165 cm

	Preisgruppen		
	<b>13</b>	<b>3</b>	<b>4</b>
	Polymere	Farbig lackiert matt	Farbig lackiert Silk

Ausführung rechts

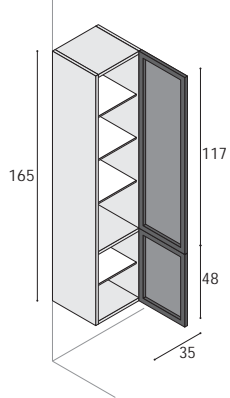

Hochschrank mit 2 Türen mit schwarzem Aluminiumrahmen + Stop-sol-Glas + 2 Türen, 4 Glas-Einlegeböden (fix, durchgehend), 1 Holz-Einlegeboden (fix).



Glasfront nur mit PROFILO-Griff Schwarz kompatibel.  
KEIN Push-Pull.  
Türanschlag rechts oder links. Bei Bestellung angeben!

T	B	Bestell-Nr.	13	3	4
<b>21</b>	35	<b>CV601</b>	954	1.008	1.110
<b>35</b>	35	<b>CV621</b>	995	1.048	1.154
<b>45,5</b>	35	<b>CV645</b>	1.077	1.133	1.346

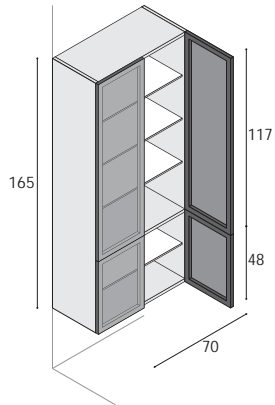

Hochschrank mit 4 Türen mit schwarzem Aluminiumrahmen + Stop-sol-Glas, 4 Glas-Einlegeböden (fix, durchgehend), 1 Holz-Einlegeboden (fix).



Glasfront nur mit PROFILO-Griff Schwarz kompatibel.  
KEIN Push-Pull.

T	B	Bestell-Nr.	13	3	4
<b>21</b>	70	<b>CV617</b>	1.542	1.634	1.797
<b>35</b>	70	<b>CV637</b>	1.594	1.695	1.864
<b>45,5</b>	70	<b>CV646</b>	1.723	1.830	2.043

Ausführung rechts

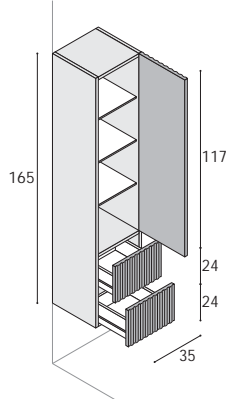

Hochschrank mit 1 Tür, 2 Auszügen und 3 Glas-Einlegeböden (fix).  
Türanschlag rechts oder links. Bei Bestellung angeben!



T	B	Bestell-Nr.	13	3	4
<b>35</b>	35	<b>CP682C</b>	954	1.040	1.144
<b>45,5</b>	35	<b>CP687C</b>	1.055	1.156	1.243

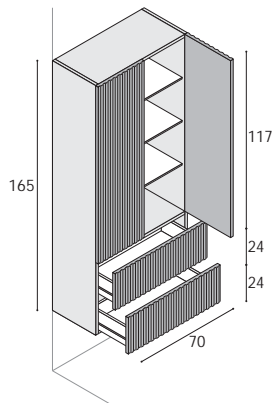

Hochschrank mit 2 Türen, 2 Auszügen, 3 Glas-Einlegeböden (fix, durchgehend).



T	B	Bestell-Nr.	13	3	4
<b>35</b>	70	<b>CL43D5</b>	1.284	1.399	1.538
<b>45,5</b>	70	<b>CL44D5</b>	1.384	1.520	1.655

Hochschränke wandhängend

H. 165 cm

	Preisgruppen		
	<b>13</b>	<b>3</b>	<b>4</b>
	<b>Polymere</b>	<b>Farbig lackiert matt</b>	<b>Farbig lackiert Silk</b>

Ausführung rechts

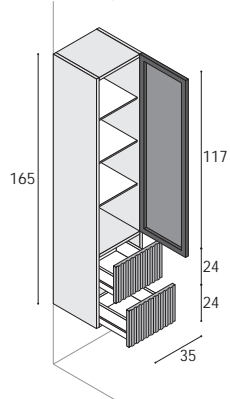

Hochschrank mit 1 Tür mit schwarzem Aluminiumrahmen + Stop-sol-Glas, 2 Schubladen, 3 Glas-Einlegeböden (fix).  
**Glasfront nur mit PROFILO-Griff Schwarz kompatibel.**  
**KEIN Push-Pull.**  
**Türanschlag rechts oder links. Bei Bestellung angeben!**



T	B	Bestell-Nr.	13	3	4
<b>35</b>	35	<b>CV634</b>	1.102	1.201	1.322
<b>45,5</b>	35	<b>CV638</b>	1.234	1.346	1.480

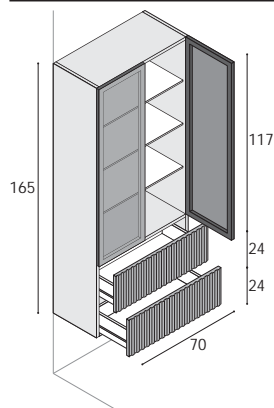

Hochschrank mit 2 Türen mit schwarzem Aluminiumrahmen + Stop-sol-Glas, 2 Schubladen, 3 Glas-Einlegeböden (fix, durchgehend).  
**Glasfront nur mit PROFILO-Griff Schwarz kompatibel.**  
**KEIN Push-Pull.**



T	B	Bestell-Nr.	13	3	4
<b>35</b>	70	<b>CV635</b>	1.581	1.724	1.896
<b>45,5</b>	70	<b>CV639</b>	1.770	1.932	2.124

Ausführung rechts

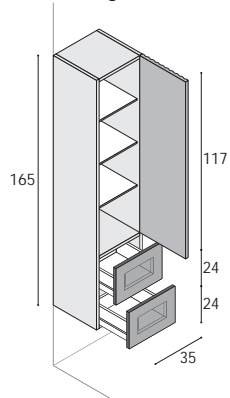

Hochschrank mit 1 Tür, 2 Schubladen mit schwarzem Aluminiumrahmen + Stop-sol-Glas, 3 Glas-Einlegeböden (fix).  
**Glasfront nur mit PROFILO-Griff Schwarz kompatibel.**  
**KEIN Push-Pull.**  
**Türanschlag rechts oder links. Bei Bestellung angeben!**



T	B	Bestell-Nr.	13	3	4
<b>35</b>	35	<b>CV634C</b>	1.272	1.388	1.527
<b>45,5</b>	35	<b>CV647C</b>	1.425	1.555	1.710

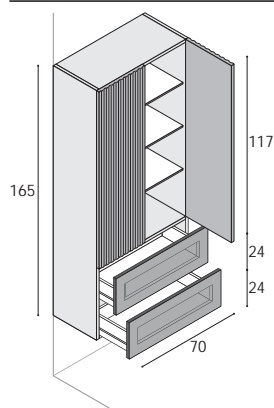

Hochschrank mit 2 Türen, 2 Schubladen mit schwarzem Aluminiumrahmen + Stop-sol-Glas, 3 Glas-Einlegeböden (fix, durchgehend).  
**Glasfront nur mit PROFILO-Griff Schwarz kompatibel.**  
**KEIN Push-Pull.**



T	B	Bestell-Nr.	13	3	4
<b>35</b>	70	<b>CV635C</b>	1.620	1.766	1.943
<b>45,5</b>	70	<b>CV648C</b>	1.815	1.978	2.177

# Hochschränke wandhängend

H. 165 cm

	Preisgruppen		
	13	3	4
	Polymere	Farbig lackiert matt	Farbig lackiert Silk

Ausführung rechts

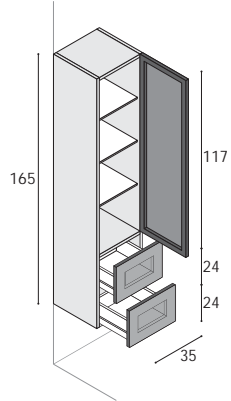

Hochschrank mit 1 Tür mit schwarzem Aluminiumrahmen + Stop-sol-Glas, 2 Schubladen mit schwarzem Aluminiumrahmen + Stop-sol-Glas, 3 Glas-Einlegeböden (fix).

Glasfront nur mit PROFILO-Griff Schwarz kompatibel.

KEIN Push-Pull.

Türanschlag rechts oder links. Bei Bestellung angeben!



T	B	Bestell-Nr.	13	3	4
<b>35</b>	35	<b>CV640</b>	1.399	1.526	1.679
<b>45,5</b>	35	<b>CV649</b>	1.478	1.648	1.862

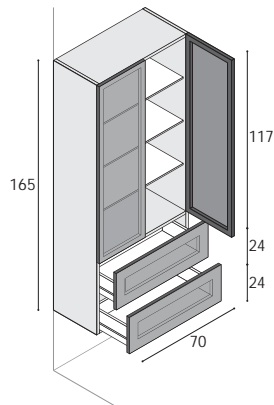

Hochschrank mit 2 Türen mit schwarzem Aluminiumrahmen + Stop-sol-Glas, 2 Schubladen mit schwarzem Aluminiumrahmen + Stop-sol-Glas, 3 Glas-Einlegeböden (fix, durchgehend).

Glasfront nur mit PROFILO-Griff Schwarz kompatibel.

KEIN Push-Pull.



T	B	Bestell-Nr.	13	3	4
<b>35</b>	70	<b>CV641</b>	1.901	2.072	2.280
<b>45,5</b>	70	<b>CV651</b>	2.048	2.238	2.451

Badmöbel-Programme VERTIGO



Set mit 2 LED-Innenbeleuchtungen, mit Bewegungssensor (12 Volt - 4000 K - 9,6 Watt/ml)

**MG105** € 309 Pro Fach

# Offene Wand- Hochschränke (bündig mit Tür)

H. 165 cm

	Preisgruppen		
	13	3	4
	Polymere	Farbig lackiert matt	Farbig lackiert Silk

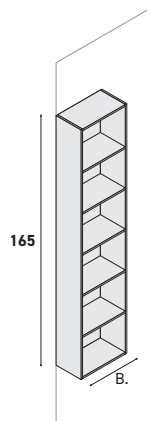

Offenes Wand-Element Stärke 1,2 cm, 5 Holz-Einlegeböden (fix)

Hinweis: NICHT geeignet für Abdeckplatte St.1,8 cm mit Kante mit 30° Gehrung.

▲ Breite auf Maß (Mind. 20 cm - Max. 60 cm)



Kombination von zwei unterschiedlichen Laminaten (Korpus/Rückwand): Aufpreis MGA18 € 70

Bei allen weiteren Fronten-Kombinationen aus verschiedenen PG gilt der Preis der höheren PG

T	B	Bestell-Nr.	13	3	4
<b>21,2</b>	25	PE375	—	808	887
	35	PE376	—	853	939
	< ▲ >	PE393	—	923	1.015
<b>35,2</b>	25	PE575	—	906	997
	35	PE576	—	957	1.053
	< ▲ >	PE593	—	1.033	1.137
<b>45,7</b>	25	PE475	—	1.024	1.127
	35	PE476	—	1.081	1.191
	< ▲ >	PE493	—	1.169	1.286

Ausführung rechts

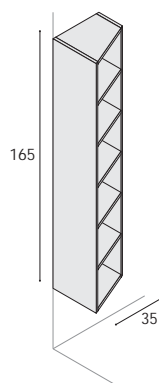

Offenes Hochschrank 1,2 cm dicken für Anschluss an verschiedene Tiefen, 5 Holz-Einlegeböden (fix)

Hinweis: NICHT geeignet für Abdeckplatte St.1,8 cm mit Kante mit 30° Gehrung.



Kombination von zwei unterschiedlichen Laminaten (Korpus/Rückwand): Aufpreis MGA18 € 70

Bei allen weiteren Fronten-Kombinationen aus verschiedenen PG gilt der Preis der höheren PG

T	B	Bestell-Nr.	13	3	4
<b>35,2/21,2</b>	35	CG603	—	787	944
<b>45,7/35,2</b>	35	CG605	—	824	982

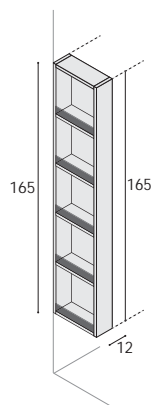

Seitenregal für Schränke, als Ausführung rechts oder links (Abb.). Borde mit Anti-Kipp-Glasleiste.

Für Hochschränke H.165 cm.

Hergestellt aus 1,8 cm dicken Paneele

Hinweis: NICHT geeignet für Abdeckplatte St.1,8 cm mit Kante mit 30° Gehrung.



T	B	Bestell-Nr.	13	3	4
<b>35,2</b>	12	CL43L1	—	657	722
<b>45,7</b>	12	CL42L1	—	736	811

Hochschranke wandhängend

H. 165 cm

	Preisgruppen		
	13	3	4
	Polymere	Farbig lackiert matt	Farbig lackiert Silk

Hochschrank-Gesamthöhen mit VERTIGO-Füßen

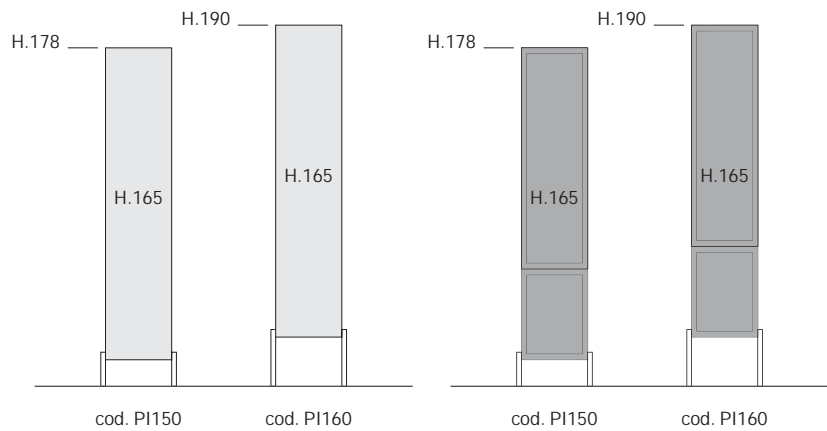

Badmöbel-Programme  
VERTIGO

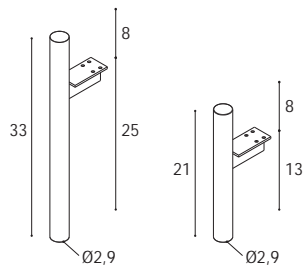

VERTIGO Einstellfuß, aus röhrenförmigem Metall mit Stützhalterung und Regulierungsmöglichkeit

**Wichtig: Die Füße tragen nicht selbst, zusätzliche Befestigung an der Wand notwendig.**



H	Bestell-Nr.	Schwarz matt Preis	Messing ART - Bronze gebürstet Oxide - Aluminium Preis
21	<b>PI150</b>	57 je	109 je
33	<b>PI160</b>	63 je	120 je

# Hochschränke wandhängend

H. 177 cm

<p><b>Wandhängende Schränke.</b>  <b>Auch erhältlich bodenstehend mit Sockel (Anthrazit-Farben) ohne Aufpreis.</b>  <b>Auch mit ABS-Füßen erhältlich (siehe Seite 34)</b></p>	Preisgruppen		
	13	3	4
	Polymere	Farbig lackiert matt	Farbig lackiert Silk

Ausführung rechts

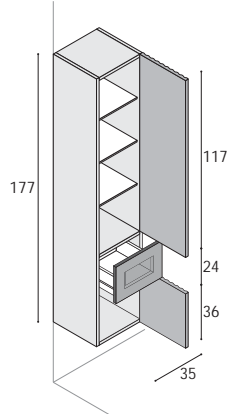

Hochschrank mit 1 Tür mit schwarzem Aluminiumrahmen + Stop-sol-Glas, 1 Schublade mit schwarzem Aluminiumrahmen + Stop-sol-Glas, 1 Tür, 3 Glas-Einlegeböden (fix).

Glasfront nur mit PROFILO-Griff Schwarz kompatibel.

KEIN Push-Pull.

Türanschlag rechts oder links. Bei Bestellung angeben!

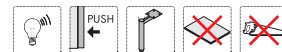

T	B	Bestell-Nr.	13	3	4
<b>35</b>	35	<b>CV783C</b>	1.101	1.200	1.321
<b>45,5</b>	35	<b>CV785C</b>	1.268	1.345	1.479

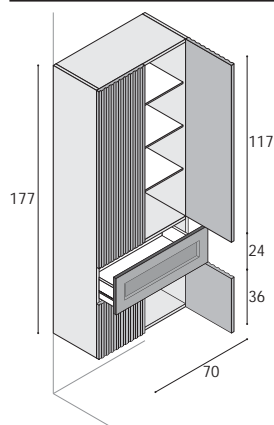

Hochschrank mit 2 Türen, 1 Schublade mit schwarzem Aluminiumrahmen + Stop-sol-Glas, 2 Türen, 3 Glas-Einlegeböden (fix, durchgehend).

Glasfront nur mit PROFILO-Griff Schwarz kompatibel.

KEIN Push-Pull.



T	B	Bestell-Nr.	13	3	4
<b>35</b>	70	<b>CV784C</b>	1.503	1.640	1.804
<b>45,5</b>	70	<b>CV786C</b>	1.684	1.836	2.022

Ausführung rechts

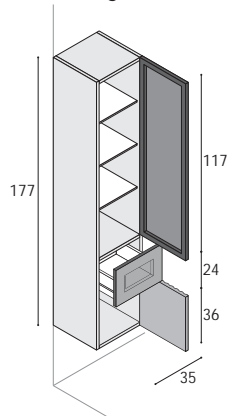

Hochschrank mit 1 Tür mit schwarzem Aluminiumrahmen + Stop-sol-Glas, 1 Schublade mit schwarzem Aluminiumrahmen + Stop-sol-Glas, 1 Tür, 3 Glas-Einlegeböden (fix).

Glasfront nur mit PROFILO-Griff Schwarz kompatibel.

KEIN Push-Pull.

Türanschlag rechts oder links. Bei Bestellung angeben!

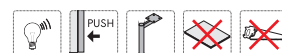

T	B	Bestell-Nr.	13	3	4
<b>35</b>	35	<b>CV782C</b>	1.242	1.355	1.492
<b>45,5</b>	35	<b>CV787C</b>	1.391	1.519	1.671

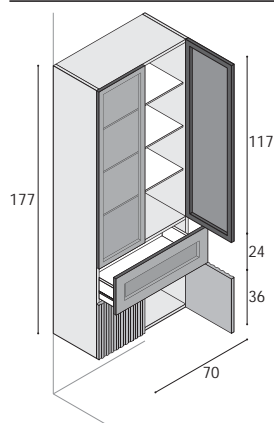

Hochschrank mit 2 Türen mit schwarzem Aluminiumrahmen + Stop-sol-Glas, 1 Schublade mit schwarzem Aluminiumrahmen + Stop-sol-Glas, 2 Türen, 3 Glas-Einlegeböden (fix, durchgehend).

Glasfront nur mit PROFILO-Griff Schwarz kompatibel.

KEIN Push-Pull.

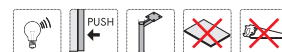

T	B	Bestell-Nr.	13	3	4
<b>35</b>	70	<b>CV63Q5</b>	1.788	1.949	2.145
<b>45,5</b>	70	<b>CV64Q5</b>	2.002	2.184	2.401

Offene Wand- Hochschränke (bündig mit Tür)

H. 177 cm

	Preisgruppen		
	<b>13</b>	<b>3</b>	<b>4</b>
	<b>Polymere</b>	<b>Farbig lackiert matt</b>	<b>Farbig lackiert Silk</b>

Offenes Wand-Element Stärke 1,2 cm, 5 Holz-Einlegeböden (fix)

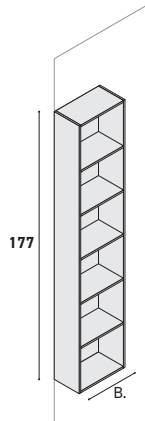

Kombination von zwei unterschiedlichen Laminaten (Korpus/Rückwand): Aufpreis MGA18 €. 70  
Bei allen weiteren Fronten-Kombinationen aus verschiedenen PG gilt der Preis der höheren PG

T	B	Bestell-Nr.	13	3	4
<b>21,2</b>	25	<b>CG710</b>	—	887	976
	35	<b>CG711</b>	—	939	1.033
<b>35,2</b>	25	<b>CG715</b>	—	997	1.096
	35	<b>CG716</b>	—	1.053	1.159
<b>45,7</b>	25	<b>CG720</b>	—	1.127	1.240
	35	<b>CG721</b>	—	1.191	1.310

Ausführung rechts

Offenes Hochschrank 1,2 cm dicken für Anschluss an verschiedene Tiefen, 5 Holz-Einlegeböden (fix)



Ausführung rechts oder links. Bei Bestellung angeben!

Kombination von zwei unterschiedlichen Laminaten (Korpus/Rückwand): Aufpreis MGA18 €. 70  
Bei allen weiteren Fronten-Kombinationen aus verschiedenen PG gilt der Preis der höheren PG

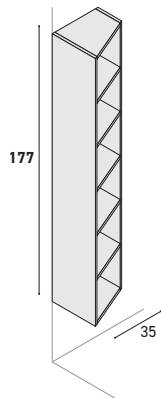

T	B	Bestell-Nr.	13	3	4
<b>35,2/21,2</b>	35	<b>CG705</b>	—	845	1.014
<b>45,7/35,2</b>	35	<b>CG707</b>	—	882	1.058

Seitenregal für Schränke, als Ausführung rechts oder links (Abb.). Borde mit Anti-Kipp-Glasleiste.



Für Hochschränke H.177 cm.

Hergestellt aus 1,8 cm dicken Paneele

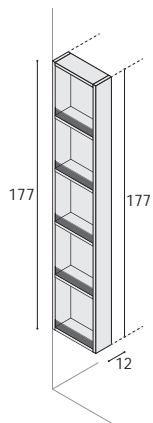

T	B	Bestell-Nr.	13	3	4
<b>35,2</b>	12	<b>CL63L1</b>	—	697	768
<b>45,7</b>	12	<b>CL62L1</b>	—	767	845



Set mit 2 LED-Innenbeleuchtungen, mit Bewegungssensor (12 Volt - 4000 K - 9,6 Watt/ml)

**MG105** € 309 Pro Fach

# Hochschränke bodenstehend

# H. 201+Sockel

<p><b>Bodenstehende Schränke mit Sockel (Anthrazit-Farben).</b>  <b>Auch mit ABS-Füßen erhältlich (siehe Seite 34)</b></p>	Preisgruppen		
	13	3	4
	Polymere	Farbig lackiert matt	Farbig lackiert Silk

Ausführung rechts

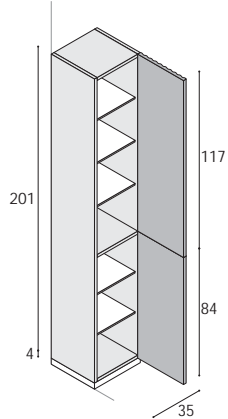

Hochschrank mit 2Türen, 5 Glas-Einlegeböden (fix), 1 Holz-Einlegeboden (fix).

Türanschlag rechts oder links. Bei Bestellung angeben!

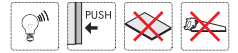

T	B	Bestell-Nr.	13	3	4
<b>21</b>	35	<b>CL82N2</b>	736	804	884
<b>35</b>	35	<b>CL83N2</b>	887	967	1.064
<b>45,5</b>	35	<b>CL84N2</b>	995	1.083	1.193

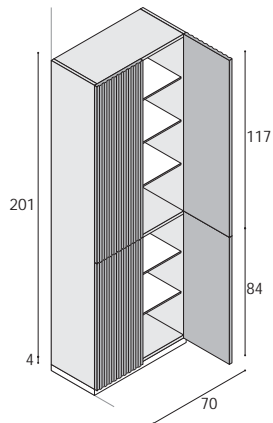

Hochschrank mit 4Türen, 5 Glas-Einlegeböden (fix, durchgehend), 1 Holz-Einlegeboden (fix).



T	B	Bestell-Nr.	13	3	4
<b>21</b>	70	<b>CL82M5</b>	1.144	1.248	1.373
<b>35</b>	70	<b>CL83M5</b>	1.316	1.436	1.581
<b>45,5</b>	70	<b>CL84M5</b>	1.475	1.609	1.770

Ausführung rechts

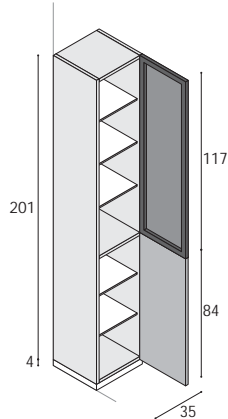

Hochschrank mit 1 Obere-Tür mit schwarzem Aluminiumrahmen + Stop-sol-Glas, 1 Untere-Tür, 5 Glas-Einlegeböden (fix), 1 Holz-Einlegeboden (fix).

Glasfront nur mit PROFILO-Griff Schwarz kompatibel.  
 KEIN Push-Pull.

Türanschlag rechts oder links. Bei Bestellung angeben!



T	B	Bestell-Nr.	13	3	4
<b>21</b>	35	<b>CL82V2</b>	957	997	1.097
<b>35</b>	35	<b>CL83V2</b>	1.038	1.083	1.193
<b>45,5</b>	35	<b>CL84V2</b>	1.163	1.213	1.337

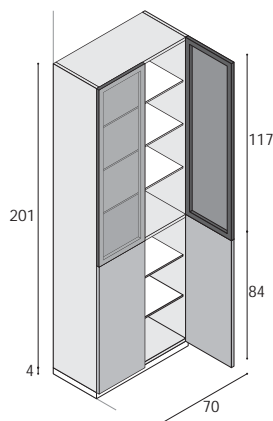

Hochschrank mit 2 Obere-Türen mit schwarzem Aluminiumrahmen + Stop-sol-Glas, 2 Untere-Türen, 5 Glas-Einlegeböden (fix, durchgehend), 1 Holz-Einlegeboden (fix).

Glasfront nur mit PROFILO-Griff Schwarz kompatibel.  
 KEIN Push-Pull.



T	B	Bestell-Nr.	13	3	4
<b>21</b>	70	<b>CL82V5</b>	1.488	1.527	1.680
<b>35</b>	70	<b>CL83V5</b>	1.608	1.665	1.830
<b>45,5</b>	70	<b>CL84V5</b>	1.801	1.864	2.051

# Hochschränke bodenstehend

# H. 201+Sockel

**Bodenstehende Schränke mit Sockel (Anthrazit-Farben).  
Auch mit ABS-Füßen erhältlich (siehe Seite 34)**

Preisgruppen		
13	3	4
Polymere	Farbig lackiert matt	Farbig lackiert Silk

Ausführung rechts

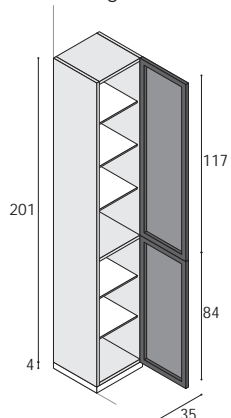

Hochschrank mit 2 Türen mit schwarzem Aluminiumrahmen + Stop-sol-Glas, 5 Glas-Einlegeböden (fix), 1 Holz-Einlegeboden (fix).

Glasfront nur mit PROFILO-Griff Schwarz kompatibel.  
KEIN Push-Pull.

Türanschlag rechts oder links. Bei Bestellung angeben!



T	B	Bestell-Nr.	13	3	4
<b>21</b>	35	<b>CV82N2</b>	1.055	1.078	1.185
<b>35</b>	35	<b>CV83N2</b>	1.202	1.251	1.375
<b>45,5</b>	35	<b>CV84N2</b>	1.280	1.351	1.611

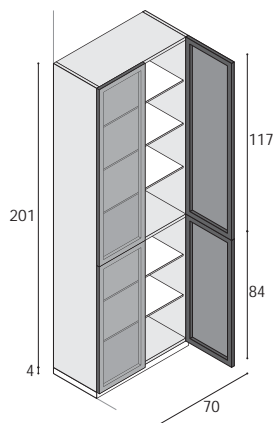

Hochschrank mit 4 Türen mit schwarzem Aluminiumrahmen + Stop-sol-Glas, 5 Glas-Einlegeböden (fix, durchgehend), 1 Holz-Einlegeboden (fix).

Glasfront nur mit PROFILO-Griff Schwarz kompatibel.  
KEIN Push-Pull.

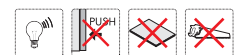

T	B	Bestell-Nr.	13	3	4
<b>21</b>	70	<b>CV82M5</b>	1.742	1.775	1.953
<b>35</b>	70	<b>CV83M5</b>	1.907	1.938	2.131
<b>45,5</b>	70	<b>CV84M5</b>	2.027	2.094	2.353

Ausführung rechts

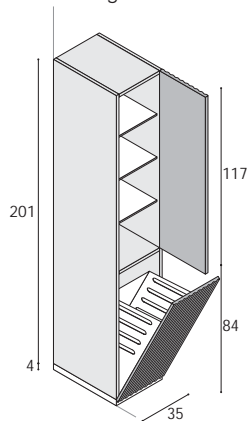

Hochschrank mit 1 Tür, 3 Glas-Einlegeböden (fix), 1 Holz-Einlegeboden (fix), 1 Metall-Wäschekorb, Anthrazit

Kein Push-Pull-System möglich an der Klapptür.

Türanschlag rechts oder links. Bei Bestellung angeben!

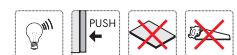

T	B	Bestell-Nr.	13	3	4
<b>35</b>	35	<b>CL83B2</b>	1.209	1.326	1.460
<b>45,5</b>	35	<b>CL84B2</b>	1.251	1.368	1.505
<b>51</b>	35	<b>CL85B2</b>	1.292	1.408	1.551
<b>67</b>	35	<b>CL87B2</b>	1.462	1.594	1.754

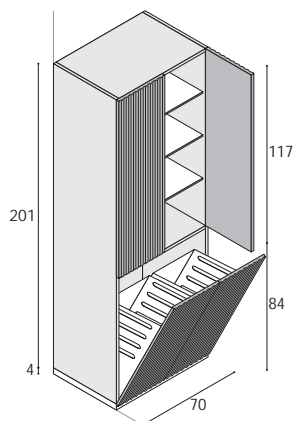

Hochschrank mit 2 Türen, 3 Glas-Einlegeböden (fix), 1 Holz-Einlegeboden (fix), 2 Metall-Wäschekorben, Anthrazit

Kein Push-Pull-System möglich an der Klapptür.



T	B	Bestell-Nr.	13	3	4
<b>35</b>	70	<b>CL83B5</b>	1.638	1.793	1.973
<b>45,5</b>	70	<b>CL84B5</b>	1.679	1.834	2.013
<b>51</b>	70	<b>CL85B5</b>	1.718	1.875	2.063
<b>67</b>	70	<b>CL87B5</b>	1.921	2.095	2.304

Offene Bodenstehende Hochschränke (bündig mit Tür)

H. 201+Sockel

	Preisgruppen		
	13	3	4
	Polymere	Farbig lackiert matt	Farbig lackiert Silk

Offenes Wand-Element Stärke 1,2 cm, 6 Holz-Einlegeböden (fix)

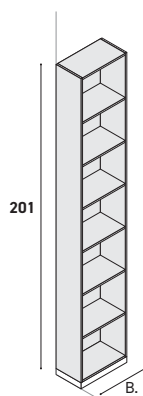

Kombination von zwei unterschiedlichen Laminaten (Korpus/Rückwand): Aufpreis MGA18 € 70  
Bei allen weiteren Fronten-Kombinationen aus verschiedenen PG gilt der Preis der höheren PG

T	B	Bestell-Nr.	13	3	4
<b>35,2</b>	25	<b>CG910</b>	—	1.085	1.193
	35	<b>CG911</b>	—	1.147	1.262
<b>45,7</b>	25	<b>CG915</b>	—	1.219	1.339
	35	<b>CG916</b>	—	1.285	1.512
<b>51,2</b>	25	<b>CG920</b>	—	1.376	1.514
	35	<b>CG921</b>	—	1.453	1.600

Ausführung rechts

Offenes Hochschrank 1,2 cm dicken für Anschluss an verschiedene Tiefen, 6 Holz-Einlegeböden (fix)



Ausführung rechts oder links. Bei Bestellung angeben!

Kombination von zwei unterschiedlichen Laminaten (Korpus/Rückwand): Aufpreis MGA18 € 70  
Bei allen weiteren Fronten-Kombinationen aus verschiedenen PG gilt der Preis der höheren PG

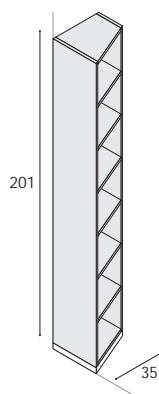

T	B	Bestell-Nr.	13	3	4
<b>35,2/21,2</b>	35	<b>CG905</b>	—	959	1.151
<b>45,7/35,2</b>	35	<b>CG909</b>	—	1.003	1.203

Waschmaschinen-Hochschränke bodenstehend

H. 205 cm

	Preisgruppen		
	13	3	4
	Polymere	Farbig lackiert matt	Farbig lackiert Silk

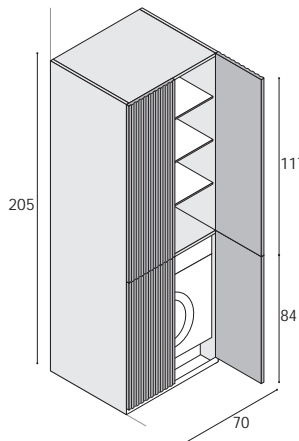

Waschmaschinen-Schrank mit 4Türen, 3 Glas-Einlegeböden oben (fix, durchgehend) mit abnehmbarer Sockelblende  
 Vor dem Kauf der Elektrogeräte, überprüfen Sie die tatsächlichen Maße der Waschmaschine /Trockner samt Bullauge und Bedienungstaste, sowie den Wasserablauf.

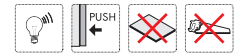

**Hinweis: Während des Betriebes der Geräte müssen die Türen geöffnet bleiben.**

T	B	Bestell-Nr.	13	3	4
<b>51</b>	70	<b>CT85M5A</b>	1.522	1.659	1.827

Nutzbare Innenmaße: B.61 - T.45,5 - H.85

T	B	Bestell-Nr.	13	3	4
<b>67</b>	70	<b>CT87M7A</b>	1.720	1.877	2.064

Nutzbare Innenmaße: B.61 - T.61,5 - H.85

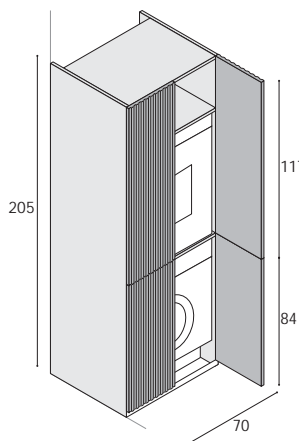

Waschmaschinen und Trockner Schrank mit 4Türen, 1 Glas-Einlegeboden (fix), abnehmbarer Sockelblende.



Vor dem Kauf der Elektrogeräte, überprüfen Sie die tatsächlichen Maße der Waschmaschine /Trockner samt Bullauge und Bedienungstaste, sowie den Wasserablauf.

**Hinweis: Während des Betriebes der Geräte müssen die Türen geöffnet bleiben.**

T	B	Bestell-Nr.	13	3	4
<b>51</b>	70	<b>CT85M5B</b>	1.459	1.590	1.749

Nutzbare Innenmaße: B.61 - T.45,5 - H.85 (85)

T	B	Bestell-Nr.	13	3	4
<b>67</b>	70	<b>CT87M7B</b>	1.647	1.795	1.975

Nutzbare Innenmaße: B.61 - T.61,5 - H.85 (85)

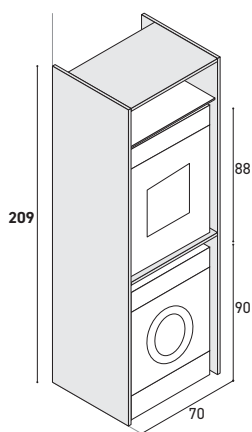

Waschmaschinen-Hochschrank, ohne Türen, 1 Glas-Einlegeboden, ohne Sockel.



Vor dem Kauf der Elektrogeräte, überprüfen Sie die tatsächlichen Maße der Waschmaschine /Trockner samt Bullauge und Bedienungstaste, sowie den Wasserablauf.

**Nur die sichtbaren Außenseiten werden lackiert.**

T	B	Bestell-Nr.	13	3	4
<b>49</b>	70	<b>CT85M5D</b>	997	798	925

Nutzbare Innenmaße: B.65 - T.49 - H.90 (88)

T	B	Bestell-Nr.	13	3	4
<b>65</b>	70	<b>CT87M7D</b>	1.091	946	1.096

Nutzbare Innenmaße: B.65 - T.65 - H.90 (88)



# Badmöbel-Programm **VERTIGO Evolution** mit integrierten Griffleisten

Badmöbel-Programme  
VERTIGO-EVOLUTION

Kann mit Oberschränken und Hochschränken aus dem Programm VERTIGO ergänzt werden.



PUNTOTRE

13	3	4
<b>Polymer-Oberflächen/Farben</b>	<b>Farbig lackiert matt</b>	<b>Farbig lackiert Silk</b>
Bianco Stone grey Rovere Grain Dark Rockford Burbon Oak Thermo A Fruit Wood Frassino Verde Frassino Jeans Frassino Argilla Frassino Nero	<b>50</b> Farben matt (siehe Farbfächer)	<b>50</b> Farben SILK (siehe Farbfächer)

**METALLFARBENE OBERFLÄCHEN**



S01 Schwarz matt



S11 Messing ART



S03 Bronze gebürstet



S05 Oxide



S06 Aluminium

**Korpusfarbe-Innenseiten**



Korpusfarbe Innenseiten und Schubladen **ANTHRAZIT** 

<b>13</b> Polymer-Oberflächen/Farben	<b>Korpus</b>	Aus Spanplatte in Klasse E1, Innenseiten Anthrazit-Farben. 🌿 = CARB PH2 COMPLIANT Sichtbare Außenseiten aus MDF-Platten folienkaschiert, Farbe wie gewählte Oberfläche. Die Unterschrank-Korpus-Seiten in Anthrazit-Farben, wenn Seitenteile gewählt werden.
	<b>Fronten</b>	Aus MDF-Platten folienkaschiert. Farbe laut Farbmuster. Innenseite Anthrazit-Farben. 🌿 = CARB PH2 COMPLIANT
	<b>Wählbare Seitenteile</b>	Aus MDF-Platten folienkaschiert. Farbe laut Farbmuster. Innenseite Anthrazit-Farben. 🌿 = CARB PH2 COMPLIANT

<b>3</b> Farbig lackiert matt	<b>Korpus</b>	Aus Spanplatte in Klasse E1, Innenseiten Anthrazit-Farben. 🌿 = CARB PH2 COMPLIANT Sichtbare Außenseiten wie gewählte Oberfläche.
	<b>Fronten</b>	Aus MDF, innen und außen lackiert
	<b>Wählbare Seitenteile</b>	Aus MDF, innen und außen lackiert

<b>4</b> Farbig lackiert Silk	<b>Korpus</b>	Aus Spanplatte in Klasse E1, Innenseiten Anthrazit-Farben. 🌿 = CARB PH2 COMPLIANT Sichtbare Außenseiten wie gewählte Oberfläche.
	<b>Fronten</b>	Aus MDF, innen und außen lackiert (matt mit Slik-Veredelung)
	<b>Wählbare Seitenteile</b>	Aus MDF, innen und außen lackiert (matt mit Slik-Veredelung)

- Griffe** Grifflos, mit integrierter Griffleiste
- Auszüge** Metallführungen und Technik von GRASS (gedämpfte Führungssysteme, Selbsteinzug und Softclosing). Schnelles Ein- und Entrasten-System. Anthrazit-Farben.
- Einlegeböden** Serienmäßig aus Rauchglas, Stärke 6 mm.
- Sockel** Nur bei bodenstehenden Schränken, Höhe 2,5/4 cm, Anthrazit verkleidet. Auch mit Sockel Höhe 8 cm auf verstellbaren Füßen, aus der Serie Laundry, erhältlich



Korpusfarbe Innenseiten und Schubladen **ANTHRAZIT**



Sockel in MDF Anthrazit ummantelt H.4 cm serienmäßig (2,5 cm Optional)



Füße Vertigo H.21 und 33 cm



Metallfarbene Oberflächen Optionale

# Polymer

Preisgruppe **13**

## Polymer Matt



160X Bianco



161X Stone grey

## Polymer Holz - Oberflächen Dekore



183X Rovere Grain



186X Dark Rockford



187X Burbon Oak

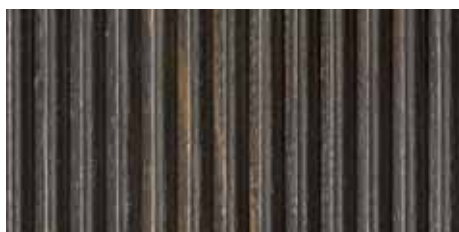

188X Thermo A

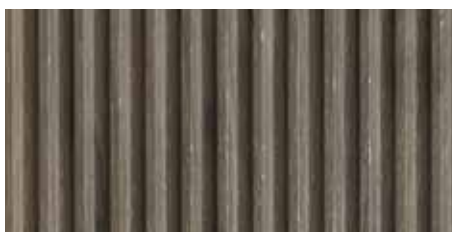

189X Fruit Wood

## Polymer Oberflächen-Esche



191X Frassino Verde

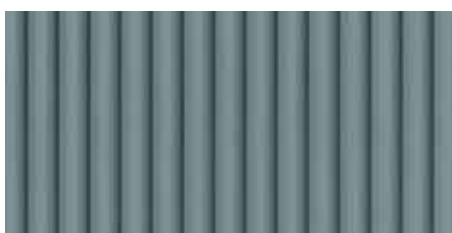

192X Frassino Jeans



193X Frassino Argilla



194X Frassino Nero

**Innenseiten: Anthrazit.**

## Matt (M) Preisgruppe 3

Alle Farben (z.B. RAL-Farben, Sonderfarben) außerhalb der 50 abgebildeten BASIS-Farben sind mit einem Aufpreis von 300,- EUR pro kompletter Kombination zzgl. MwSt., und nur nach Freigabe des Herstellers, erhältlich.  
Lieferzeit: +10 Werkzeuge

## SILK (K) Preisgruppe 4

L001M L001K Weiß	L002M L002K Reinweiß	L003M L003K Grauweiß	L005M L005K Perlweiß	L004M L004K Pergamon
L055M L055K Sahara	L056M L056K Argilla	L057M L057K Talpa	L006M L006K Lichtgrau	L007M L007K Seidengrau
L008M L008K Kieselgrau	L009M L009K Achatgrau	L010M L010K Platingrau	L011M L011K Signalgrau	L012M L012K Staubgrau
L013M L013K Steingrau	L014M L014K Betongrau	L015M L015K Mausgrau	L016M L016K Quarzgrau	L017M L017K Blaugrau
L018M L018K Basaltgrau	L019M L019K Graphitgrau	L021M L021K Beige Terra	L065M L065K Sandstone	L067M L067K Terracotta
L023M L023K Beigegrau	L024M L024K Terrabraun	L072M L072K Odra	L068M L068K Rosso Aurora	L059M L059K Minio
L051M L051K Cipria	L071M L071K Mattrosa	L070M L070K Altrosa	L066M L066K Ruggine	L058M L058K Japur
L064M L064K Graugrün	L069M L069K Malvengrau	L060M L060K Salvia	L061M L061K Comodoro	L040M L040K Moosgrün
L044M L044K Blaugrün	L045M L045K Hellblau	L062M L062K Nuvola	L054M L054K Bruma	L046M L046K Pastellblau
L063M L063K Mattblau	L047M L047K Azurblau	L048M L048K Ozeanblau	L049M L049K Graphitschwarz	L050M L050K Tiefschwarz

### Neu: SILK - Seidenfinish (K)

Hergestellt mit einer zusätzlichen Schicht aus ultramattem Polyurethanlack auf matter Farbe, mit Anti-Fingerabdruck-Funktion und erhöhter Kratzfestigkeit.

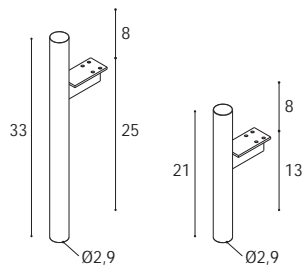

VERTIGO Einstellfuß, aus röhrenförmigem Metall mit Stützhalterung und Regulierungsmöglichkeit  
**Wichtig: Die Füße tragen nicht selbst, zusätzliche Befestigung an der Wand notwendig.**



		Schwarz matt	Messing ART - Bronze gebürstet Oxide - Aluminium
H	Bestell-Nr.	Preis	Preis
21	<b>PI150</b>	57 je	109 je
33	<b>PI160</b>	63 je	120 je

H.72 FUGENLOSE WASCHTISCHE

H.60 AUFLAGEBECKEN

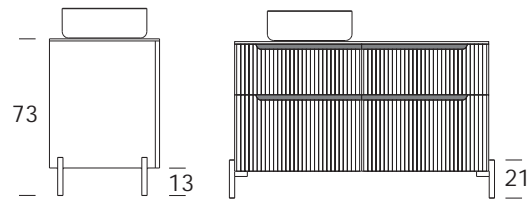
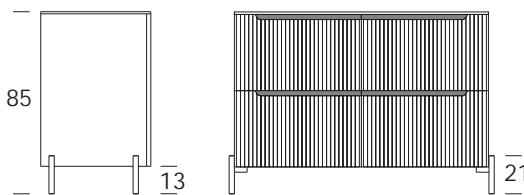
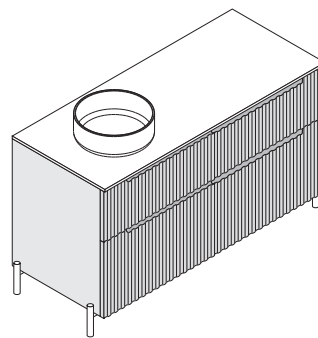
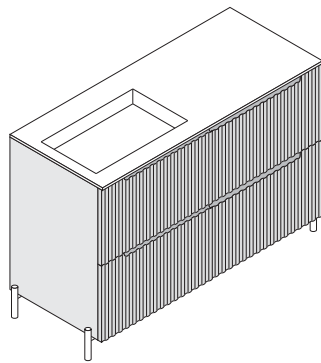

H.60 FUGENLOSE WASCHTISCHE

H.48 AUFLAGEBECKEN

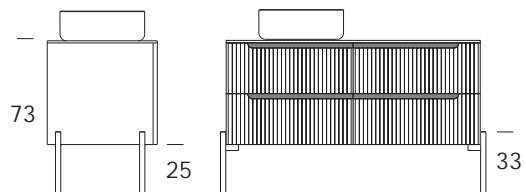
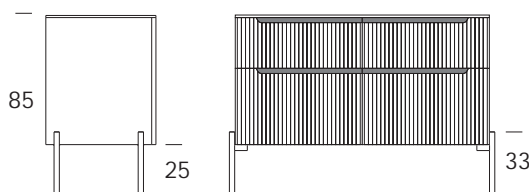
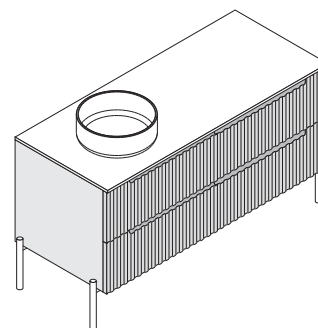
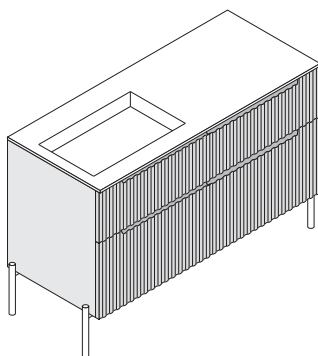

BEISPIELE MIT MODULARITÄT T.51 CM

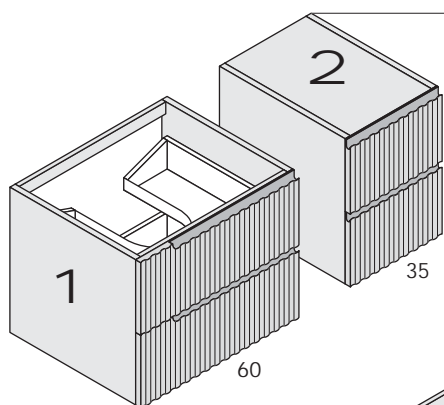

- 1 BL1462C Waschtisch-Unterschrank (Korpusstrebe Li)
- 2 BA1447C Unterschrank mit Auszügen (Durchgehende Korpusstrebe)

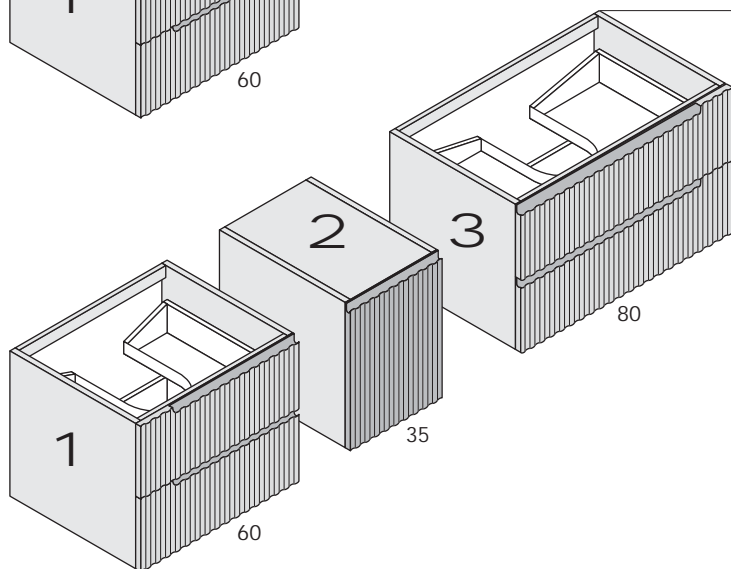

- 1 BL1462C Waschtisch-Unterschrank (Korpusstrebe Li)
- 2 BA1040 Unterschrank mit Tür (Durchgehende Korpusstrebe)
- 3 BL1467C Waschtisch-Unterschrank (Korpusstrebe Re)

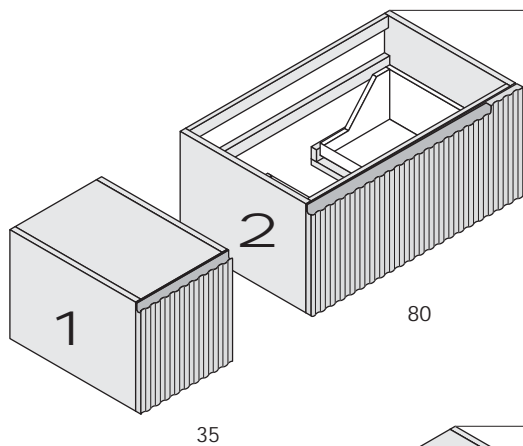

- 1 BA1606C Unterschrank mit Auszügen (Durchgehende Korpusstrebe)
- 2 BL1617C Waschtisch-Unterschrank (Korpusstrebe Re)

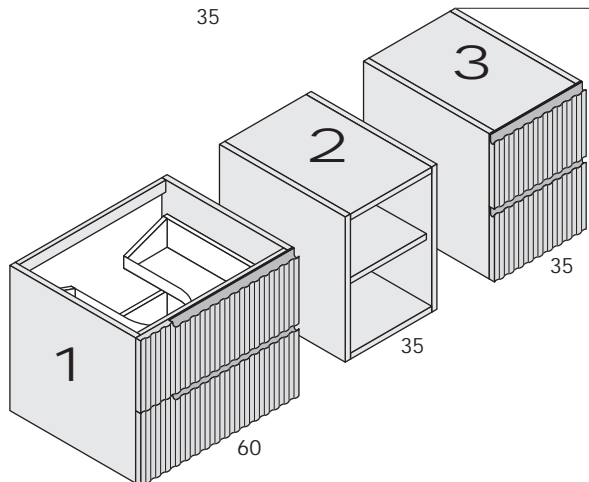

- 1 BL1462C Waschtisch-Unterschrank (Korpusstrebe Li)
- 2 BG442 Offenes Element
- 3 BA1447C Unterschrank mit Auszügen (Durchgehende Korpusstrebe)

**Hinweis: Bei Vertigo EVOLUTION sind Seitenteile nur lackiert möglich (kein Polymere).**



Abrundung Griffleiste LINKS

60-70-80-90-100-120  
Bestell-Nr. BA - BL - MB

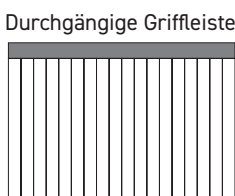

Durchgängige Griffleiste

35-50  
Bestell-Nr. BA



Abrundung Griffleiste RECHTS

60-70-80-90-100-120  
Bestell-Nr. BA - BL - MB

H.24

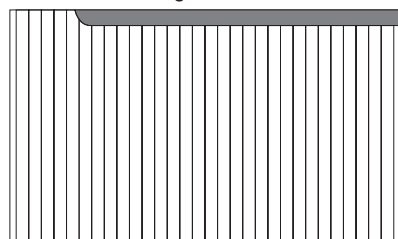

Abrundung Griffleiste LINKS

60-70-80-90-100-120  
Bestell-Nr. BA - BL - MB

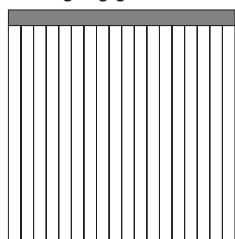

Durchgängige Griffleiste

35-50  
Bestell-Nr. BA

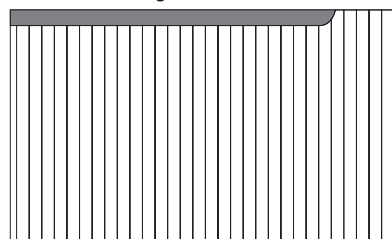

Abrundung Griffleiste RECHTS

60-70-80-90-100-120  
Bestell-Nr. BA - BL - MB

H.36

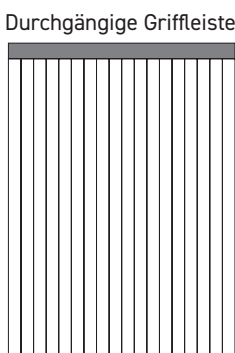

Durchgängige Griffleiste

35  
Bestell-Nr. BA

H.48

H.60

**Beispiel 1**  
Griffleisten-Kombination

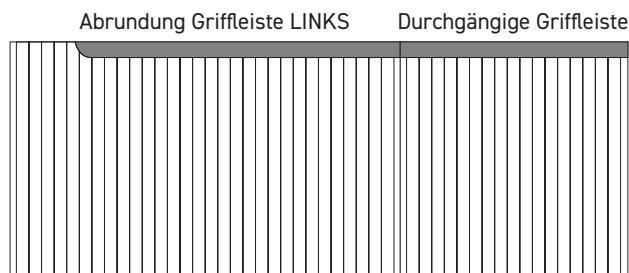

Abrundung Griffleiste LINKS

Durchgängige Griffleiste

**Beispiel 2**  
Griffleisten-Kombination

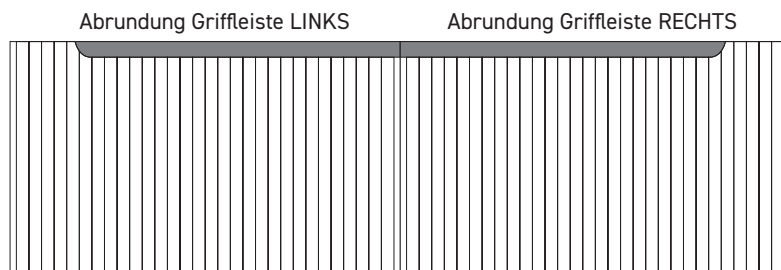

Abrundung Griffleiste LINKS

Abrundung Griffleiste RECHTS

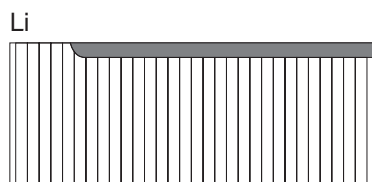

Li

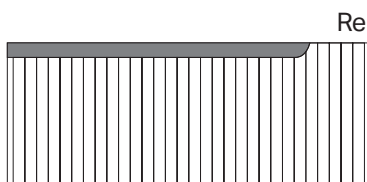

Re

**HINWEIS:**  
Geben Sie bei der Bestellung einer Kombination an, wie die Griffleisten ausgeführt werden sollen - eine Skizze ist hilfreich.

## Beispiel: Einfache Kombination

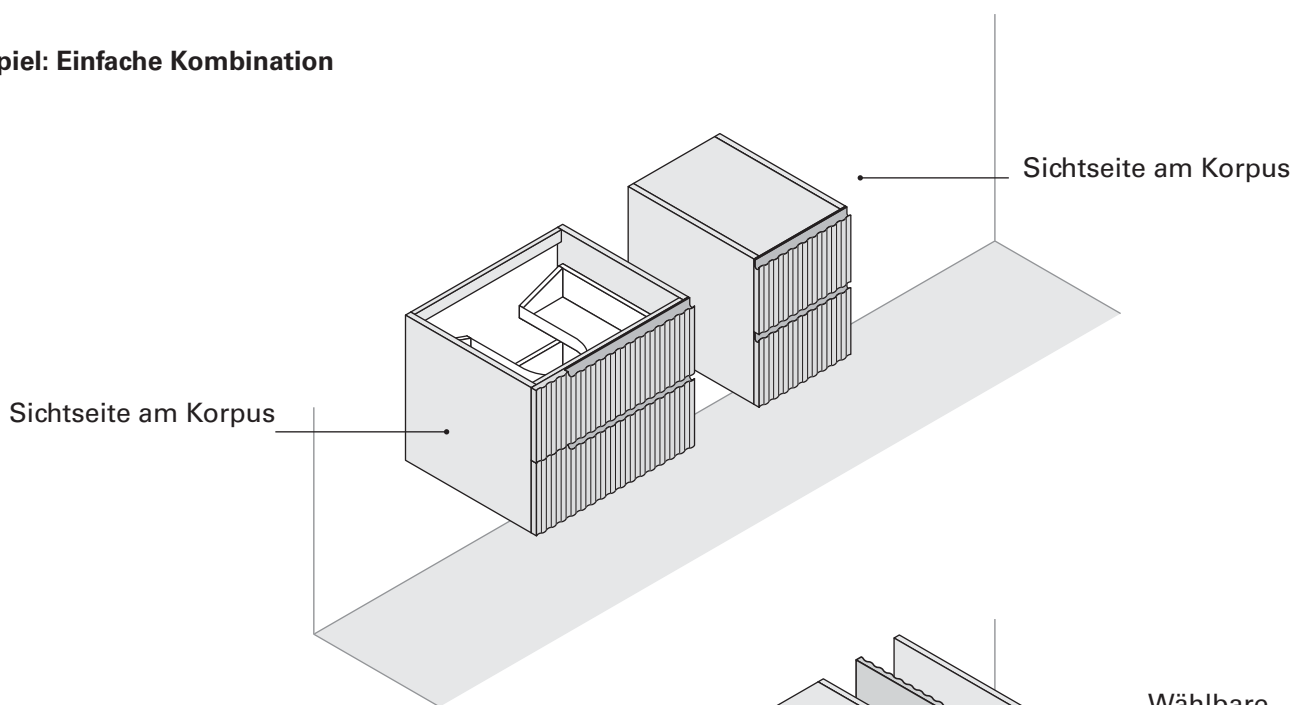

## Kombination mit Seitenteilen VERTIGO

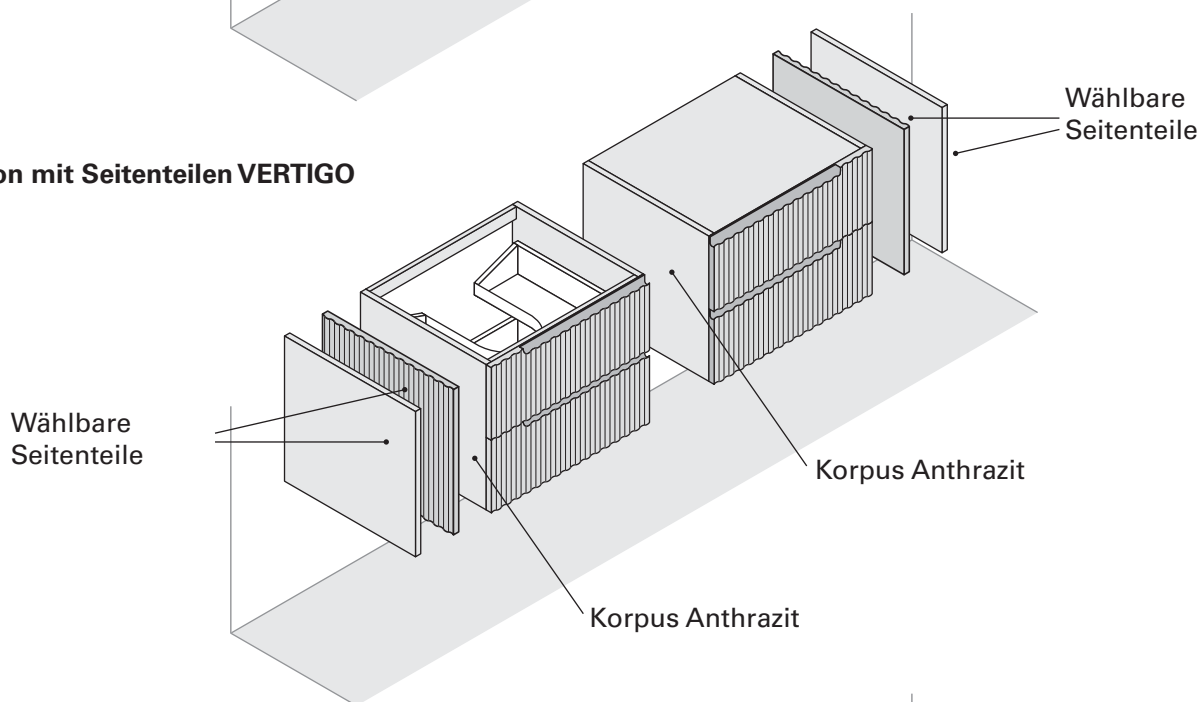

## Kombination mit ART-Füßen

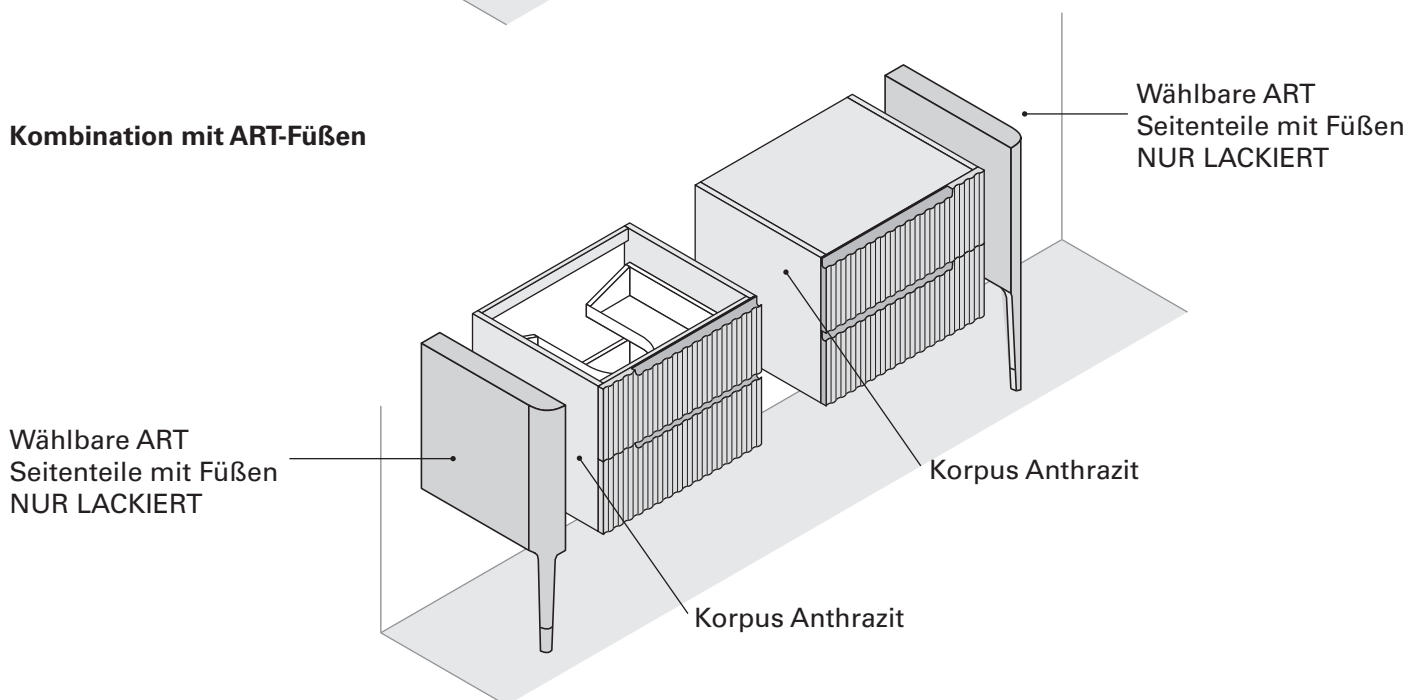

# Waschtisch-Unterschränke

H. 24 cm

	Preisgruppen		
	13	3	4
	Polymere	Farbig lackiert matt	Farbig lackiert Silk

Ausführung links

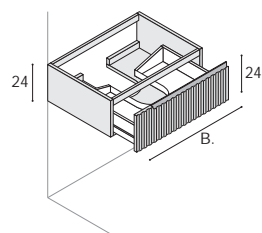

Waschtisch-Unterschrank mit 1 Auszug.

Integrierte Griffleiste mit Rundung links oder rechts erhältlich, bei Bestellung angeben, siehe Hinweise auf S. 104

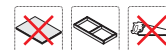

T	B	Bestell-Nr.	13	3	4
<b>35</b>	60	<b>BL030C</b>	419	455	501
	70	<b>BL061C</b>	442	484	532
	80	<b>BL031C</b>	455	498	549
	90	<b>BL032C</b>	483	524	578
	100	<b>BL069C</b>	493	539	591
	120	<b>BL033C</b>	542	591	650
<b>39,5</b>	60	<b>BL034C</b>	419	455	501
	70	<b>BL035C</b>	442	484	532
	80	<b>BL036C</b>	455	498	549
	90	<b>BL037C</b>	483	524	578
	100	<b>BL038C</b>	493	539	591
	120	<b>BL039C</b>	542	591	650
<b>45,5</b>	60	<b>BL040C</b>	460	502	553
	70	<b>BL041C</b>	479	521	574
	80	<b>BL042C</b>	498	542	598
	90	<b>BL043C</b>	521	569	629
	100	<b>BL044C</b>	542	591	650
	120	<b>BL045C</b>	593	648	712
<b>51</b>	60	<b>BL070C</b>	460	502	553
	70	<b>BL092C</b>	479	521	574
	80	<b>BL071C</b>	498	542	598
	90	<b>BL072C</b>	521	569	629
	100	<b>BL089C</b>	542	591	650
	120	<b>BL073C</b>	593	648	712

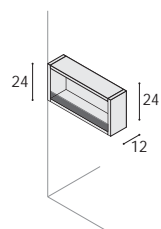

Seitenregal für Schränke, als Ausführung rechts oder links (Abb.). Bord mit Anti-Kipp-Glasleiste.

Hergestellt aus 1,8 cm dicken Paneelen

Hinweis: NICHT geeignet für Abdeckplatte St.1,8 cm mit Kante mit 30° Gehrung.



T	B	Bestell-Nr.	13	3	4
<b>35,2</b>	12	<b>BA23L1</b>	—	205	226
<b>39,7</b>	12	<b>BA24L1</b>	—	205	226
<b>45,7</b>	12	<b>BA22L1</b>	—	281	309
<b>51,2</b>	12	<b>BA25L1</b>	—	281	309

Unterschranke

H. 24 cm

		Preisgruppen		
		13	3	4
		Polymere	Farbig lackiert matt	Farbig lackiert Silk

Ausführung links

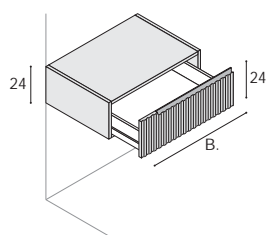

Unterschrank mit 1 Auszug.

Integrierte Griffleiste mit Rundung links oder rechts erhältlich, bei Bestellung angeben, siehe Hinweise auf S. 104

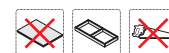

T	B	Bestell-Nr.	13	3	4
<b>35</b>	60	<b>BA030C</b>	340	372	409
	70	<b>BA061C</b>	360	393	431
	80	<b>BA031C</b>	377	412	454
	90	<b>BA032C</b>	396	433	477
	100	<b>BA069C</b>	415	453	498
	120	<b>BA033C</b>	462	504	556
<b>39,5</b>	60	<b>BA041C</b>	340	372	409
	70	<b>BA042C</b>	360	393	431
	80	<b>BA043C</b>	377	412	454
	90	<b>BA044C</b>	396	433	477
	100	<b>BA045C</b>	415	453	498
	120	<b>BA046C</b>	462	504	556
<b>45,5</b>	60	<b>BA053C</b>	388	425	467
	70	<b>BA054C</b>	412	450	494
	80	<b>BA055C</b>	435	475	523
	90	<b>BA056C</b>	460	502	552
	100	<b>BA058C</b>	482	525	580
	120	<b>BA059C</b>	521	570	627
<b>51</b>	60	<b>BA070C</b>	388	425	467
	70	<b>BA092C</b>	412	450	494
	80	<b>BA071C</b>	435	475	523
	90	<b>BA072C</b>	460	502	552
	100	<b>BA089C</b>	482	525	580
	120	<b>BA073C</b>	521	570	627

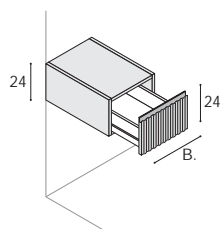

Unterschrank mit 1 Auszug.

Durchgehende Griffleiste

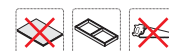

T	B	Bestell-Nr.	13	3	4
<b>35</b>	35	<b>BA047C</b>	297	324	358
	50	<b>BA051C</b>	322	350	386
<b>39,5</b>	35	<b>BA039C</b>	297	324	358
	50	<b>BA040C</b>	322	350	386
<b>45,5</b>	35	<b>BA049C</b>	338	368	404
	50	<b>BA052C</b>	368	401	441
<b>51</b>	35	<b>BA067C</b>	338	368	404
	50	<b>BA082C</b>	368	401	441

Badmöbel-Programme VERTIGO-EVOLUTION

# Offene Unterschränke St. 1,2 cm (Türbündig)

H. 24 cm

	Preisgruppen		
	13	3	4
	Polymere	Farbig lackiert matt	Farbig lackiert Silk

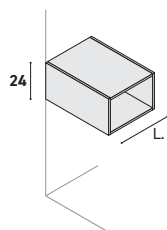

Offenes Element in Verbindung mit Waschtisch-Unterschränken und Unterschränken.

▲ Breite auf Maß (Mind. 20 cm - Max. 60 cm)

Hinweis: NICHT geeignet für Abdeckplatte St.1,8 cm mit Kante mit 30° Gehrung.



T	B	Bestell-Nr.	13	3	4
<b>35,2</b>	25	<b>BG211</b>	—	284	342
	35	<b>BG212</b>	—	316	379
	< ▲ >	<b>BG214</b>	—	379	455
<b>39,7</b>	25	<b>BG221</b>	—	284	342
	35	<b>BG222</b>	—	316	379
	< ▲ >	<b>BG224</b>	—	379	455
<b>45,7</b>	25	<b>BG231</b>	—	339	406
	35	<b>BG232</b>	—	388	467
	< ▲ >	<b>BG234</b>	—	467	559
<b>51,2</b>	25	<b>BG251</b>	—	339	406
	35	<b>BG252</b>	—	388	467
	< ▲ >	<b>BG254</b>	—	467	559

Ausführung rechts

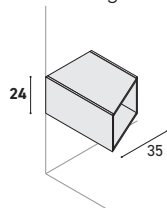

Offenes Element 1,2 cm dicken, für Anschluss an verschiedene Tiefen.

Ausführung rechts oder links. Bei Bestellung angeben!

Hinweis: NICHT geeignet für Abdeckplatte St.1,8 cm mit Kante mit 30° Gehrung.



T	B	Bestell-Nr.	13	3	4
<b>35,2/21,2</b>	35	<b>BTG2M2</b>	—	388	467
<b>45,7/35,2</b>	35	<b>BTG2M3</b>	—	388	467
<b>51,2/35,2</b>	35	<b>BTG2M4</b>	—	388	467
<b>51,2/39,7</b>	35	<b>BTG2M5</b>	—	388	467

Ausführung links

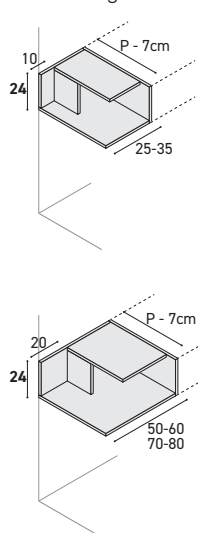

OPEN Seitenregal für Schränke, als Ausführung rechts oder links (Abb.).

Hergestellt aus 1,2 cm dicken Paneele

Hinweis: NICHT geeignet für Abdeckplatte St.1,8 cm mit Kante mit 30° Gehrung.



T	B	Bestell-Nr.	13	3	4
<b>45,7</b>	25	<b>BG260</b>	—	402	406
	35	<b>BG261</b>	—	415	445
	50	<b>BG262</b>	—	455	493
	60	<b>BG263</b>	—	484	564
	70	<b>BG264</b>	—	520	635
	80	<b>BG265</b>	—	561	706
<b>51,2</b>	25	<b>BG270</b>	—	410	413
	35	<b>BG271</b>	—	431	467
	50	<b>BG272</b>	—	474	543
	60	<b>BG273</b>	—	509	621
	70	<b>BG274</b>	—	555	699
	80	<b>BG275</b>	—	600	779

Waschtisch-Unterschränke

H. 36 cm

	Preisgruppen		
	13	3	4
	Polymere	Farbig lackiert matt	Farbig lackiert Silk

Ausführung links

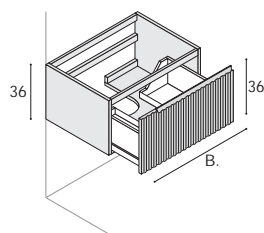

Waschtisch-Unterschrank mit 1 Auszug.

Integrierte Griffleiste mit Rundung links oder rechts erhältlich, bei Bestellung angeben, siehe Hinweise auf S. 104



T	B	Bestell-Nr.	13	3	4
<b>35</b>	60	<b>BL616C</b>	504	550	606
	70	<b>BL628C</b>	529	577	635
	80	<b>BL617C</b>	548	599	659
	90	<b>BL618C</b>	580	632	695
	100	<b>BL629C</b>	598	651	719
	120	<b>BL619C</b>	634	692	762
<b>39,5</b>	60	<b>BL611C</b>	504	550	606
	70	<b>BL612C</b>	529	577	635
	80	<b>BL613C</b>	548	599	659
	90	<b>BL614C</b>	580	632	695
	100	<b>BL615C</b>	598	651	719
	120	<b>BL620C</b>	634	692	762
<b>45,5</b>	60	<b>BL621C</b>	548	599	659
	70	<b>BL622C</b>	573	623	688
	80	<b>BL623C</b>	591	645	710
	90	<b>BL624C</b>	615	672	739
	100	<b>BL625C</b>	641	699	769
	120	<b>BL626C</b>	691	753	828
<b>51</b>	60	<b>BL1616C</b>	548	599	659
	70	<b>BL1628C</b>	573	623	688
	80	<b>BL1617C</b>	591	645	710
	90	<b>BL1618C</b>	615	672	739
	100	<b>BL1629C</b>	641	699	769
	120	<b>BL1619C</b>	691	753	828

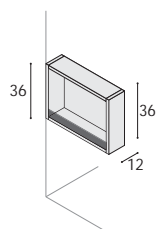

Seitenregal für Schränke, als Ausführung rechts oder links (Abb.). Bord mit Anti-Kipp-Glasleiste.

Hergestellt aus 1,8 cm dicken Paneele

Hinweis: NICHT geeignet für Abdeckplatte St.1,8 cm mit Kante mit 30° Gehrung.



T	B	Bestell-Nr.	13	3	4
<b>35,2</b>	12	<b>BA33L1</b>	—	255	281
<b>39,7</b>	12	<b>BA32L1</b>	—	255	281
<b>45,7</b>	12	<b>BA34L1</b>	—	332	365
<b>51,2</b>	12	<b>BA35L1</b>	—	332	365

Badmöbel-Programme VERTIGO-EVOLUTION

## Unterschränke

H. 36 cm

	Preisgruppen		
	13	3	4
	Polymere	Farbig lackiert matt	Farbig lackiert Silk

Ausführung links

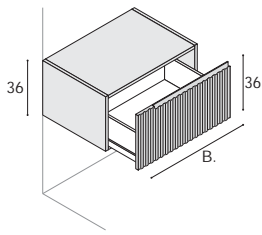

Unterschrank mit 1 Auszug.

Integrierte Griffleiste mit Rundung links oder rechts erhältlich, bei Bestellung angeben, siehe Hinweise auf S. 104



T	B	Bestell-Nr.	13	3	4
<b>35</b>	60	<b>BA616C</b>	415	453	498
	70	<b>BA608C</b>	438	479	527
	80	<b>BA617C</b>	460	502	553
	90	<b>BA618C</b>	483	524	578
	100	<b>BA609C</b>	504	550	606
	120	<b>BA619C</b>	548	599	659
<b>39,5</b>	60	<b>BA604C</b>	415	453	498
	70	<b>BA610C</b>	438	479	527
	80	<b>BA611C</b>	460	502	553
	90	<b>BA612C</b>	483	524	578
	100	<b>BA613C</b>	504	550	606
	120	<b>BA614C</b>	548	599	659
<b>45,5</b>	60	<b>BA623C</b>	452	491	541
	70	<b>BA624C</b>	480	523	577
	80	<b>BA625C</b>	502	548	602
	90	<b>BA626C</b>	527	574	632
	100	<b>BA627C</b>	550	601	662
	120	<b>BA628C</b>	598	651	719
<b>51</b>	60	<b>BA1616C</b>	452	491	541
	70	<b>BA1608C</b>	480	523	577
	80	<b>BA1617C</b>	502	548	602
	90	<b>BA1618C</b>	527	574	632
	100	<b>BA1609C</b>	550	601	662
	120	<b>BA1619C</b>	598	651	719

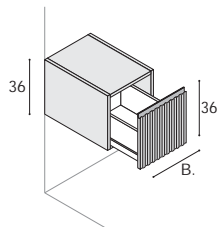

Unterschrank mit 1 Auszug.

Durchgehende Griffleiste

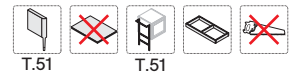

T	B	Bestell-Nr.	13	3	4
<b>35</b>	35	<b>BA606C</b>	360	393	433
	50	<b>BA607C</b>	393	428	470
<b>39,5</b>	35	<b>BA602C</b>	360	393	433
	50	<b>BA603C</b>	393	428	470
<b>45,5</b>	35	<b>BA621C</b>	392	427	469
	50	<b>BA622C</b>	427	467	513
<b>51</b>	35	<b>BA1606C</b>	392	427	469
	50	<b>BA1607C</b>	427	467	513

Offene Unterschränke St. 1,2 cm (Türbündig)

H. 36 cm

	Preisgruppen		
	13	3	4
	Polymere	Farbig lackiert matt	Farbig lackiert Silk

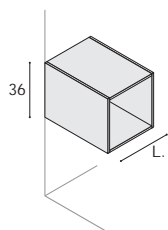

Offenes Element in Verbindung mit Waschtisch-Unterschränken und Unterschränken.

▲ Breite auf Maß (Mind. 20 cm - Max. 60 cm)

Hinweis: NICHT geeignet für Abdeckplatte St.1,8 cm mit Kante mit 30° Gehrung.

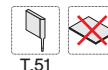

T	B	Bestell-Nr.	13	3	4
<b>35,2</b>	25	<b>BG311</b>	—	327	394
	35	<b>BG312</b>	—	364	436
	< ▲ >	<b>BG314</b>	—	436	524
<b>39,7</b>	25	<b>BG321</b>	—	327	394
	35	<b>BG322</b>	—	364	436
	< ▲ >	<b>BG324</b>	—	436	524
<b>45,7</b>	25	<b>BG331</b>	—	433	519
	35	<b>BG332</b>	—	477	572
	< ▲ >	<b>BG334</b>	—	572	686
<b>51,2</b>	25	<b>BG341</b>	—	433	519
	35	<b>BG342</b>	—	477	572
	< ▲ >	<b>BG344</b>	—	572	686

Ausführung rechts

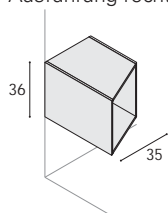

Offenes Element 1,2 cm dicken, für Anschluss an verschiedene Tiefen.

Ausführung rechts oder links. Bei Bestellung angeben!

Hinweis: NICHT geeignet für Abdeckplatte St.1,8 cm mit Kante mit 30° Gehrung.



T	B	Bestell-Nr.	13	3	4
<b>35,2/21,2</b>	35	<b>BTG3M2</b>	—	477	572
<b>45,7/35,2</b>	35	<b>BTG3M3</b>	—	477	572
<b>51,2/35,2</b>	35	<b>BTG3M4</b>	—	477	572
<b>51,2/39,7</b>	35	<b>BTG3M5</b>	—	477	572

Ausführung links

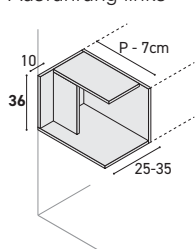

OPEN Seitenregal für Schränke, als Ausführung rechts oder links (Abb.).

Hergestellt aus 1,2 cm dicken Paneele

Hinweis: NICHT geeignet für Abdeckplatte St.1,8 cm mit Kante mit 30° Gehrung.

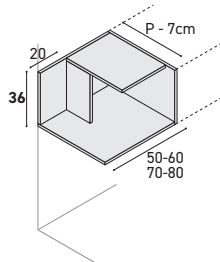

T	B	Bestell-Nr.	13	3	4
<b>45,7</b>	25	<b>BG360</b>	—	421	433
	35	<b>BG361</b>	—	437	488
	50	<b>BG362</b>	—	478	585
	60	<b>BG363</b>	—	508	662
	70	<b>BG364</b>	—	549	738
	80	<b>BG365</b>	—	598	816
<b>51,2</b>	25	<b>BG370</b>	—	437	456
	35	<b>BG371</b>	—	450	541
	50	<b>BG372</b>	—	504	643
	60	<b>BG373</b>	—	541	728
	70	<b>BG374</b>	—	589	812
	80	<b>BG375</b>	—	643	897

Waschtisch-Unterschränke

H. 48 cm

	Preisgruppen		
	13	3	4
	Polymere	Farbig lackiert matt	Farbig lackiert Silk

Ausführung links

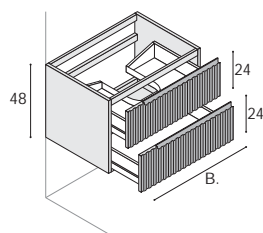

Waschtisch-Unterschrank mit 2 Auszügen.

Integrierte Griffleiste mit Rundung links oder rechts erhältlich, bei Bestellung angeben, siehe Hinweise auf S. 104

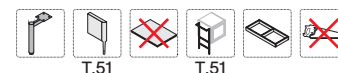

T	B	Bestell-Nr.	13	3	4
<b>35</b>	60	<b>BL1060C</b>	661	721	794
	70	<b>BL1066C</b>	696	760	837
	80	<b>BL1061C</b>	729	795	875
	90	<b>BL1062C</b>	759	828	911
	100	<b>BL1073C</b>	791	863	949
	120	<b>BL1063C</b>	846	923	1.014
<b>39,5</b>	60	<b>BL1070C</b>	661	721	794
	70	<b>BL1071C</b>	696	760	837
	80	<b>BL1072C</b>	729	795	875
	90	<b>BL1074C</b>	759	828	911
	100	<b>BL1075C</b>	791	863	949
	120	<b>BL1077C</b>	846	923	1.014
<b>45,5</b>	60	<b>BL1082C</b>	721	787	867
	70	<b>BL1083C</b>	759	828	911
	80	<b>BL1084C</b>	791	863	949
	90	<b>BL1085C</b>	820	897	985
	100	<b>BL1086C</b>	879	959	1.055
	120	<b>BL1087C</b>	964	1.052	1.156
<b>51</b>	60	<b>BL1462C</b>	721	787	867
	70	<b>BL1466C</b>	759	828	911
	80	<b>BL1467C</b>	791	863	949
	90	<b>BL1472C</b>	820	897	985
	100	<b>BL1473C</b>	879	959	1.055
	120	<b>BL1482C</b>	964	1.052	1.156

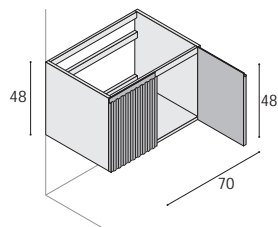

Waschtisch-Unterschrank mit 2 Türen.

Durchgehende Griffleiste



T	B	Bestell-Nr.	13	3	4
<b>35</b>	70	<b>BL1065</b>	451	490	540
<b>39,5</b>	70	<b>BL1080</b>	451	490	540
<b>45,5</b>	70	<b>BL1088</b>	511	557	614
<b>51</b>	70	<b>BL1465</b>	511	557	614

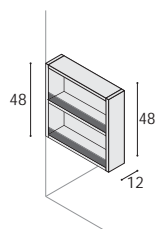

Seitenregal für Schränke, als Ausführung rechts oder links (Abb.). Borde mit Anti-Kipp-Glasleiste.

Hergestellt aus 1,8 cm dicken Paneele

Hinweis: NICHT geeignet für Abdeckplatte St.1,8 cm mit Kante mit 30° Gehrung.



T	B	Bestell-Nr.	13	3	4
<b>35,2</b>	12	<b>BA43L1</b>	—	332	365
<b>39,7</b>	12	<b>BA44L1</b>	—	332	365
<b>45,7</b>	12	<b>BA42L1</b>	—	386	426
<b>51,2</b>	12	<b>BA45L1</b>	—	386	426

Waschtisch-Unterschranke

H. 48 cm

	Preisgruppen		
	13	3	4
	Polymere	Farbig lackiert matt	Farbig lackiert Silk

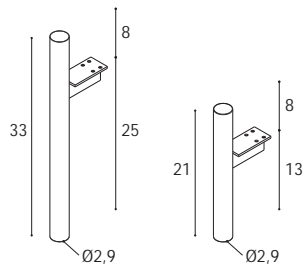

VERTIGO Einstellfuß, aus röhrenförmigem Metall mit Stützhalterung und Regulierungsmöglichkeit  
**Wichtig: Die Füße tragen nicht selbst, zusätzliche Befestigung an der Wand notwendig.**



H	Bestell-Nr.	Schwarz matt Preis	Messing ART - Bronze gebürstet Oxide - Aluminium Preis
21	<b>PI150</b>	57 je	109 je
33	<b>PI160</b>	63 je	120 je

# Unterschranke

H. 48 cm

**Wandhängende Unterschranke.**  
 Auch als bodenstehende Modelle mit Sockel (Höhe 4 cm, Anthrazit-Farben – gerillt) ohne Aufpreis erhältlich.  
 Auch mit ABS-Füßen erhältlich (siehe Seite 102)

Preisgruppen		
13	3	4
Polymere	Farbig lackiert matt	Farbig lackiert Silk

Ausführung links

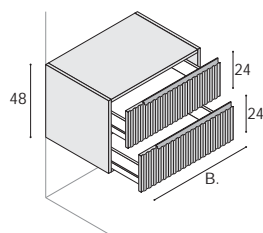

Unterschrank mit 2 Auszügen.

Integrierte Griffleiste mit Rundung links oder rechts erhältlich, bei Bestellung angeben, siehe Hinweise auf S. 104



T	B	Bestell-Nr.	13	3	4
<b>35</b>	60	<b>BA1066C</b>	590	643	708
	70	<b>BA1061C</b>	622	680	747
	80	<b>BA1067C</b>	658	718	788
	90	<b>BA1068C</b>	690	753	827
	100	<b>BA1071C</b>	722	788	868
	120	<b>BA1069C</b>	780	851	936
<b>39,5</b>	60	<b>BA1041C</b>	590	643	708
	70	<b>BA1042C</b>	622	680	747
	80	<b>BA1043C</b>	658	718	788
	90	<b>BA1044C</b>	690	753	827
	100	<b>BA1045C</b>	722	788	868
	120	<b>BA1046C</b>	780	851	936
<b>45,5</b>	60	<b>BA1112C</b>	637	695	764
	70	<b>BA1113C</b>	681	744	818
	80	<b>BA1114C</b>	714	779	857
	90	<b>BA1115C</b>	748	817	900
	100	<b>BA1116C</b>	786	855	942
	120	<b>BA1117C</b>	849	925	1.019
<b>51</b>	60	<b>BA1466C</b>	637	695	764
	70	<b>BA1461C</b>	681	744	818
	80	<b>BA1467C</b>	714	779	857
	90	<b>BA1468C</b>	748	817	900
	100	<b>BA1471C</b>	786	855	942
	120	<b>BA1469C</b>	849	925	1.019

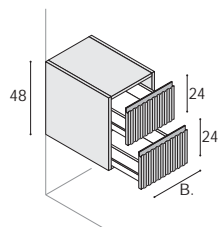

Unterschrank mit 2 Auszügen.

Durchgehende Griffleiste



T	B	Bestell-Nr.	13	3	4
<b>35</b>	35	<b>BA1047C</b>	516	564	620
	50	<b>BA1051C</b>	557	607	667
<b>39,5</b>	35	<b>BA1039C</b>	516	564	620
	50	<b>BA1040C</b>	557	607	667
<b>45,5</b>	35	<b>BA1110C</b>	559	610	673
	50	<b>BA1111C</b>	605	659	726
<b>51</b>	35	<b>BA1447C</b>	559	610	673
	50	<b>BA1451C</b>	605	659	726

Ausführung rechts

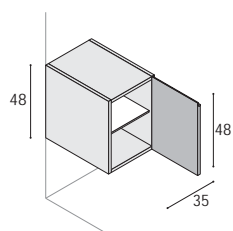

Unterschrank mit 1 Tür, 1 Glas-Einlegeboden (fix).

Durchgehende Griffleiste  
 Türanschlag rechts oder links. Bei Bestellung angeben!



T	B	Bestell-Nr.	13	3	4
<b>21</b>	35	<b>BA1031</b>	241	262	288
<b>35</b>	35	<b>BA1040</b>	297	324	358
<b>39,5</b>	35	<b>BA1034</b>	297	324	358
<b>45,5</b>	35	<b>BA1032</b>	301	330	362
<b>51</b>	35	<b>BA1440</b>	301	330	362

Unterschränke

H. 48 cm

**Wandhängende Unterschränke.**  
 Auch als bodenstehende Modelle mit Sockel (Höhe 4 cm, Anthrazit-Farben – gerillt) ohne Aufpreis erhältlich.  
 Auch mit ABS-Füßen erhältlich (siehe Seite 102)

Preisgruppen		
13	3	4
Polymere	Farbig lackiert matt	Farbig lackiert Silk

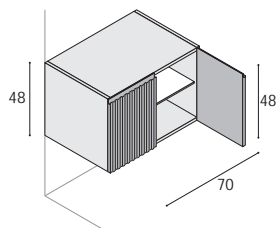

Unterschränk mit 2Türen, 1 Glas-Einlegeboden (fix, durchgehend).  
 Durchgehende Griffleiste



T	B	Bestell-Nr.	13	3	4
<b>35</b>	70	<b>BA1060</b>	410	438	483
<b>39,5</b>	70	<b>BA1057</b>	410	438	483
<b>45,5</b>	70	<b>BA1063</b>	460	487	537
<b>51</b>	70	<b>BA1460</b>	460	487	537

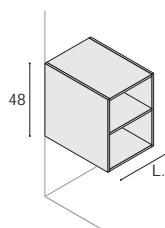

Offenes Element mit 1 Holz-Einlegeboden (fix), in Verbindung mit Waschtisch-Unterschränken und Unterschränken.

▲ Breite auf Maß (Mind. 20 cm - Max. 60 cm)  
 Hinweis: NICHT geeignet für Abdeckplatte St.1,8 cm mit Kante mit 30° Gehrung.

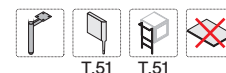

T	B	Bestell-Nr.	13	3	4
<b>21,2</b>	25	<b>BG401</b>	—	437	525
	35	<b>BG402</b>	—	494	592
	< ▲ >	<b>BG404</b>	—	592	711
<b>35,2</b>	25	<b>BG411</b>	—	437	525
	35	<b>BG412</b>	—	494	592
	< ▲ >	<b>BG414</b>	—	592	711
<b>39,7</b>	25	<b>BG421</b>	—	437	525
	35	<b>BG422</b>	—	494	592
	< ▲ >	<b>BG424</b>	—	592	711
<b>45,7</b>	25	<b>BG431</b>	—	559	673
	35	<b>BG432</b>	—	580	695
	< ▲ >	<b>BG434</b>	—	695	834
<b>51,2</b>	25	<b>BG441</b>	—	559	673
	35	<b>BG442</b>	—	580	695
	< ▲ >	<b>BG444</b>	—	695	834

Ausführung rechts

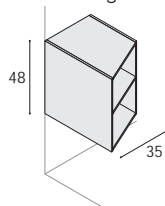

Offenes Element 1,2cm dicken, für Anschluss an verschiedene Tiefen, 1 Holz-Einlegeboden (fix)

Ausführung rechts oder links. Bei Bestellung angeben!  
 Hinweis: NICHT geeignet für Abdeckplatte St.1,8 cm mit Kante mit 30° Gehrung.



T	B	Bestell-Nr.	13	3	4
<b>35,2/21,2</b>	35	<b>BTG4M2</b>	—	580	695
<b>45,7/35,2</b>	35	<b>BTG4M3</b>	—	580	695
<b>51,2/35,2</b>	35	<b>BTG4M4</b>	—	580	695
<b>51,2/39,7</b>	35	<b>BTG4M5</b>	—	580	695

# Waschtisch-Unterschränke

H. 60 cm

		Preisgruppen		
		13	3	4
		Polymere	Farbig lackiert matt	Farbig lackiert Silk

Ausführung links

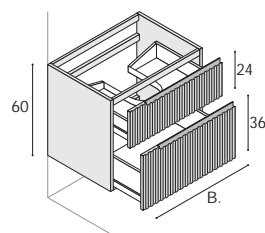

Waschtisch-Unterschrank mit 2 Auszügen.

Integrierte Griffleiste mit Rundung links oder rechts erhältlich, bei Bestellung angeben, siehe Hinweise auf S. 104

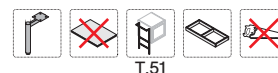

T	B	Bestell-Nr.	13	3	4
<b>35</b>	60	<b>BL561C</b>	739	806	887
	70	<b>BL566C</b>	778	848	934
	80	<b>BL562C</b>	809	883	972
	90	<b>BL563C</b>	845	922	1.015
	100	<b>BL567C</b>	883	963	1.060
	120	<b>BL564C</b>	944	1.030	1.134
<b>39,5</b>	60	<b>BL571C</b>	739	806	887
	70	<b>BL572C</b>	778	848	934
	80	<b>BL573C</b>	809	883	972
	90	<b>BL574C</b>	845	922	1.015
	100	<b>BL575C</b>	883	963	1.060
	120	<b>BL576C</b>	944	1.030	1.134
<b>45,5</b>	60	<b>BL582C</b>	803	875	963
	70	<b>BL583C</b>	845	922	1.015
	80	<b>BL584C</b>	877	958	1.054
	90	<b>BL585C</b>	919	1.005	1.106
	100	<b>BL586C</b>	951	1.037	1.142
	120	<b>BL587C</b>	1.026	1.118	1.232
<b>51</b>	60	<b>BL960C</b>	803	875	963
	70	<b>BL966C</b>	845	922	1.015
	80	<b>BL961C</b>	877	958	1.054
	90	<b>BL962C</b>	919	1.005	1.106
	100	<b>BL967C</b>	951	1.037	1.142
	120	<b>BL964C</b>	1.026	1.118	1.232

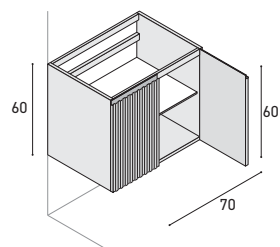

Waschtisch-Unterschrank mit 2 Türen, 1 Glas-Einlegeboden (fix, durchgehend).

Durchgehende Griffleiste



T	B	Bestell-Nr.	13	3	4
<b>35</b>	70	<b>BL527</b>	575	649	716
<b>39,5</b>	70	<b>BL525</b>	575	649	716
<b>45,5</b>	70	<b>BL523</b>	643	723	796
<b>51</b>	70	<b>BL927</b>	643	723	796

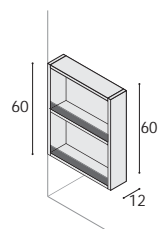

Seitenregal für Schränke, als Ausführung rechts oder links (Abb.). Borde mit Anti-Kipp-Glasleiste.

Hergestellt aus 1,8 cm dicken Paneelen

Hinweis: NICHT geeignet für Abdeckplatte St.1,8 cm mit Kante mit 30° Gehrung.



T	B	Bestell-Nr.	13	3	4
<b>35,2</b>	12	<b>BA63L1</b>	—	347	382
<b>39,7</b>	12	<b>BA64L1</b>	—	347	382
<b>45,7</b>	12	<b>BA62L1</b>	—	386	426
<b>51,2</b>	12	<b>BA65L1</b>	—	386	426

Waschtisch-Unterschränke

H. 60 cm

	Preisgruppen		
	13	3	4
	Polymere	Farbig lackiert matt	Farbig lackiert Silk

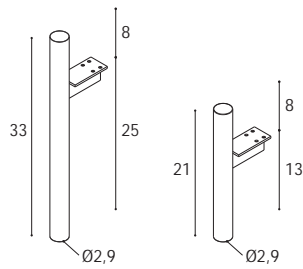

VERTIGO Einstellfuß, aus röhrenförmigem Metall mit Stützhalterung und Regulierungsmöglichkeit  
**Wichtig: Die Füße tragen nicht selbst, zusätzliche Befestigung an der Wand notwendig.**



H	Bestell-Nr.	Schwarz matt Preis	Messing ART - Bronze gebürstet Oxide - Aluminium Preis
21	<b>PI150</b>	57 je	109 je
33	<b>PI160</b>	63 je	120 je

## Unterschränke

H. 60 cm

**Wandhängende Unterschränke.**  
**Auch als bodenstehende Modelle mit Sockel (Höhe 4 cm, Anthrazit-Farben – gerillt) ohne Aufpreis erhältlich.**  
**Auch mit ABS-Füßen erhältlich (siehe Seite 102)**

Preisgruppen

13

3

4

Polymere

Farbig lackiert  
mattFarbig lackiert  
Silk

Ausführung links

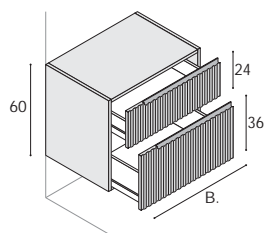

Unterschränk mit 2 Auszügen.

**Integrierte Griffleiste mit Rundung links oder rechts erhältlich, bei Bestellung angeben, siehe Hinweise auf S. 104**



T	B	Bestell-Nr.	13	3	4
<b>35</b>	60	<b>BA551C</b>	665	727	798
	70	<b>BA558C</b>	703	765	843
	80	<b>BA552C</b>	739	806	887
	90	<b>BA553C</b>	777	846	933
	100	<b>BA559C</b>	813	885	975
	120	<b>BA554C</b>	881	960	1.056
<b>39,5</b>	60	<b>BA563C</b>	665	727	798
	70	<b>BA564C</b>	703	765	843
	80	<b>BA565C</b>	739	806	887
	90	<b>BA566C</b>	777	846	933
	100	<b>BA567C</b>	813	885	975
	120	<b>BA568C</b>	881	960	1.056
<b>45,5</b>	60	<b>BA1122C</b>	716	780	858
	70	<b>BA1123C</b>	755	821	905
	80	<b>BA1124C</b>	792	865	951
	90	<b>BA1125C</b>	833	908	999
	100	<b>BA1126C</b>	876	955	1.052
	120	<b>BA1127C</b>	949	1.036	1.140
<b>51</b>	60	<b>BA951C</b>	716	780	858
	70	<b>BA958C</b>	755	821	905
	80	<b>BA952C</b>	792	865	951
	90	<b>BA953C</b>	833	908	999
	100	<b>BA959C</b>	876	955	1.052
	120	<b>BA954C</b>	949	1.036	1.140

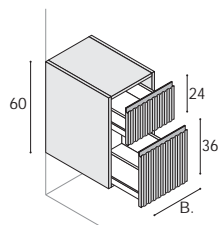

Unterschränk mit 2 Auszügen.

Durchgehende Griffleiste

T	B	Bestell-Nr.	13	3	4
<b>35</b>	35	<b>BA556C</b>	578	631	694
	50	<b>BA557C</b>	629	687	755
<b>39,5</b>	35	<b>BA561C</b>	578	631	694
	50	<b>BA562C</b>	629	687	755
<b>45,5</b>	35	<b>BA1120C</b>	623	679	748
	50	<b>BA1121C</b>	678	739	814
<b>51</b>	35	<b>BA956C</b>	623	679	748
	50	<b>BA957C</b>	678	739	814

Ausführung rechts

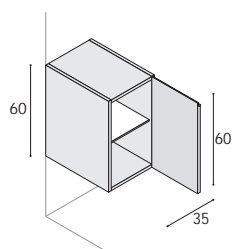

Unterschränk mit 1 Tür, 1 Glas-Einlegeboden (fix).

**Durchgehende Griffleiste**  
**Türanschlag rechts oder links. Bei Bestellung angeben!**



T	B	Bestell-Nr.	13	3	4
<b>35</b>	35	<b>BA540</b>	372	410	452
<b>39,5</b>	35	<b>BA548</b>	372	410	452
<b>45,5</b>	35	<b>BA550</b>	409	449	494
<b>51</b>	35	<b>BA940</b>	409	449	494

Unterschränke

H. 60 cm

**Wandhängende Unterschränke.**  
 Auch als bodenstehende Modelle mit Sockel (Höhe 4 cm, Anthrazit-Farben – gerillt) ohne Aufpreis erhältlich.  
 Auch mit ABS-Füßen erhältlich (siehe Seite 102)

Preisgruppen		
13	3	4
Polymere	Farbig lackiert matt	Farbig lackiert Silk

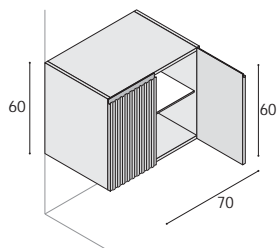

Unterschränk mit 2Türen, 1 Glas-Einlegeboden (fix, durchgehend).  
 Durchgehende Griffleiste



T	B	Bestell-Nr.	13	3	4
<b>35</b>	70	<b>BA560</b>	684	791	871
<b>39,5</b>	70	<b>BA571</b>	684	791	871
<b>45,5</b>	70	<b>BA574</b>	712	821	903
<b>51</b>	70	<b>BA960</b>	712	821	903

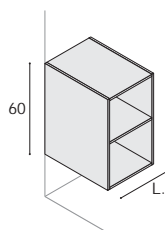

Offenes Element mit 1 Holz-Einlegeboden (fix), in Verbindung mit Waschtisch-Unterschränken und Unterschränken.

▲ Breite auf Maß (Mind. 20 cm - Max. 60 cm)  
 Hinweis: NICHT geeignet für Abdeckplatte St.1,8 cm mit Kante mit 30° Gehrung.



T	B	Bestell-Nr.	13	3	4
<b>21,2</b>	25	<b>BG601</b>	—	482	578
	35	<b>BG602</b>	—	545	653
	< ▲ >	<b>BG604</b>	—	653	785
<b>35,2</b>	25	<b>BG611</b>	—	482	578
	35	<b>BG612</b>	—	545	653
	< ▲ >	<b>BG614</b>	—	653	785
<b>39,7</b>	25	<b>BG621</b>	—	482	578
	35	<b>BG622</b>	—	545	653
	< ▲ >	<b>BG624</b>	—	653	785
<b>45,7</b>	25	<b>BG631</b>	—	572	686
	35	<b>BG632</b>	—	610	734
	< ▲ >	<b>BG634</b>	—	734	881
<b>51,2</b>	25	<b>BG641</b>	—	572	686
	35	<b>BG642</b>	—	610	734
	< ▲ >	<b>BG644</b>	—	734	881

Ausführung rechts

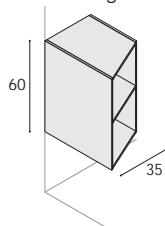

Offenes Element 1,2cm dicken, für Anschluss an verschiedene Tiefen, 1 Holz-Einlegeboden (fix)

Ausführung rechts oder links. Bei Bestellung angeben!  
 Hinweis: NICHT geeignet für Abdeckplatte St.1,8 cm mit Kante mit 30° Gehrung.



T	B	Bestell-Nr.	13	3	4
<b>35,2/21,2</b>	35	<b>BTG6M2</b>	—	610	734
<b>45,7/35,2</b>	35	<b>BTG6M3</b>	—	610	734
<b>51,2/35,2</b>	35	<b>BTG6M4</b>	—	610	734
<b>51,2/39,7</b>	35	<b>BTG6M5</b>	—	610	734

# Bodenstehende Waschtisch-Unterschranke

H. 72+4 cm

<p><b>Bodenstehende Unterschranke mit Sockel (Höhe 4 cm, Anthrazit-Farben).</b>  <b>Auch mit ABS-Füßen erhältlich (siehe Seite 102)</b>  <b>Auch als wandhängende Modelle ohne Sockel (preisgleich) erhältlich.</b></p>	Preisgruppen		
	13	3	4
	Polymere	Farbig lackiert matt	Farbig lackiert Silk

Ausführung links

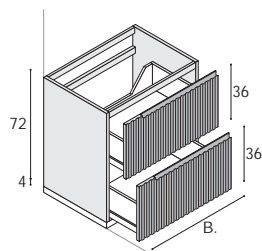

Waschtisch-Unterschrank mit 2 Auszügen.

Empfohlen für Auflegewaschtische.

Integrierte Griffleiste mit Rundung links oder rechts erhältlich, bei Bestellung angeben, siehe Hinweise auf S. 104



T	B	Bestell-Nr.	13	3	4
<b>35</b>	60	<b>BL73D4</b>	838	915	1.006
	70	<b>BL73D5</b>	882	962	1.057
	80	<b>BL73D6</b>	917	1.001	1.102
	90	<b>BL73D7</b>	960	1.046	1.152
	100	<b>BL73D8</b>	1.003	1.094	1.203
	120	<b>BL73D9</b>	1.081	1.178	1.297
<b>39,5</b>	60	<b>BL71D4</b>	838	915	1.006
	70	<b>BL71D5</b>	882	962	1.057
	80	<b>BL71D6</b>	917	1.001	1.102
	90	<b>BL71D7</b>	960	1.046	1.152
	100	<b>BL71D8</b>	1.003	1.094	1.203
	120	<b>BL71D9</b>	1.081	1.178	1.297
<b>45,5</b>	60	<b>BL72D4</b>	917	1.001	1.102
	70	<b>BL72D5</b>	965	1.054	1.160
	80	<b>BL72D6</b>	1.003	1.094	1.203
	90	<b>BL72D7</b>	1.045	1.138	1.253
	100	<b>BL72D8</b>	1.087	1.184	1.302
	120	<b>BL72D9</b>	1.172	1.278	1.406
<b>51</b>	60	<b>BL75D4</b>	917	1.001	1.102
	70	<b>BL75D5</b>	965	1.054	1.160
	80	<b>BL75D6</b>	1.003	1.094	1.203
	90	<b>BL75D7</b>	1.045	1.138	1.253
	100	<b>BL75D8</b>	1.087	1.184	1.302
	120	<b>BL75D9</b>	1.172	1.278	1.406

Ausführung links

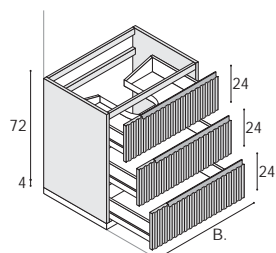

Waschtisch-Unterschrank mit 3 Auszügen.

Empfohlen für Auflegewaschtische.

Integrierte Griffleiste mit Rundung links oder rechts erhältlich, bei Bestellung angeben, siehe Hinweise auf S. 104



T	B	Bestell-Nr.	13	3	4
<b>35</b>	60	<b>BL1810C</b>	1.011	1.087	1.178
	70	<b>BL1811C</b>	1.062	1.142	1.237
	80	<b>BL1812C</b>	1.089	1.174	1.273
	90	<b>BL1813C</b>	1.140	1.227	1.332
	100	<b>BL1814C</b>	1.175	1.266	1.375
	120	<b>BL1815C</b>	1.253	1.350	1.469
<b>39,5</b>	60	<b>BL1820C</b>	1.011	1.087	1.178
	70	<b>BL1821C</b>	1.062	1.142	1.237
	80	<b>BL1822C</b>	1.089	1.174	1.273
	90	<b>BL1823C</b>	1.140	1.227	1.332
	100	<b>BL1824C</b>	1.175	1.266	1.375
	120	<b>BL1825C</b>	1.253	1.350	1.469
<b>45,5</b>	60	<b>BL1830C</b>	1.089	1.174	1.273
	70	<b>BL1831C</b>	1.145	1.234	1.340
	80	<b>BL1832C</b>	1.175	1.266	1.375
	90	<b>BL1833C</b>	1.226	1.318	1.433
	100	<b>BL1834C</b>	1.259	1.356	1.475
	120	<b>BL1835C</b>	1.345	1.449	1.578
<b>51</b>	60	<b>BL1840C</b>	1.089	1.174	1.273
	70	<b>BL1841C</b>	1.145	1.234	1.340
	80	<b>BL1842C</b>	1.175	1.266	1.375
	90	<b>BL1843C</b>	1.226	1.318	1.433
	100	<b>BL1844C</b>	1.259	1.356	1.475
	120	<b>BL1845C</b>	1.345	1.449	1.578

**Bodenstehende Unterschränke**

**H. 72+4 cm**

<p><b>Bodenstehende Unterschränke mit Sockel (Höhe 4 cm, Anthrazit-Farben). Auch mit ABS-Füßen erhältlich (siehe Seite 102) Auch als wandhängende Modelle ohne Sockel (preisgleich) erhältlich.</b></p>	Preisgruppen		
	13	3	4
	Polymere	Farbig lackiert matt	Farbig lackiert Silk

Ausführung links

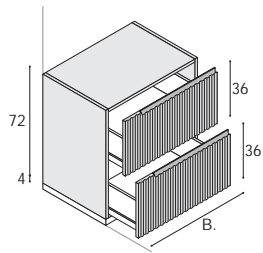

Unterschränk mit 2 Auszügen.

Integrierte Griffleiste mit Rundung links oder rechts erhältlich, bei Bestellung angeben, siehe Hinweise auf S. 104

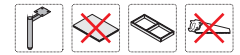

T	B	Bestell-Nr.	13	3	4
<b>35</b>	60	<b>BA73D4</b>	711	777	854
	70	<b>BA73D5</b>	754	820	903
	80	<b>BA73D6</b>	796	868	955
	90	<b>BA73D7</b>	838	915	1.007
	100	<b>BA73D8</b>	875	954	1.049
	120	<b>BA73D9</b>	954	1.040	1.144
<b>39,5</b>	60	<b>BA71D4</b>	838	915	1.006
	70	<b>BA71D5</b>	754	820	903
	80	<b>BA71D6</b>	917	1.001	1.102
	90	<b>BA71D7</b>	838	915	1.007
	100	<b>BA71D8</b>	1.003	1.094	1.203
	120	<b>BA71D9</b>	1.081	1.178	1.297
<b>45,5</b>	60	<b>BA74D4</b>	771	842	927
	70	<b>BA74D5</b>	820	897	985
	80	<b>BA74D6</b>	863	941	1.036
	90	<b>BA74D7</b>	905	988	1.087
	100	<b>BA74D8</b>	948	1.032	1.136
	120	<b>BA74D9</b>	1.032	1.126	1.239
<b>51</b>	60	<b>BA75D4</b>	771	842	927
	70	<b>BA75D5</b>	820	897	985
	80	<b>BA75D6</b>	863	941	1.036
	90	<b>BA75D7</b>	905	988	1.087
	100	<b>BA75D8</b>	948	1.032	1.136
	120	<b>BA75D9</b>	1.032	1.126	1.239

Ausführung links

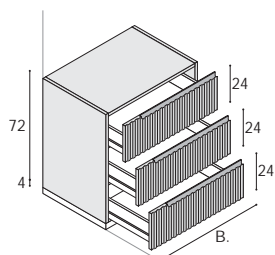

Unterschränk mit 3 Auszügen.

Integrierte Griffleiste mit Rundung links oder rechts erhältlich, bei Bestellung angeben, siehe Hinweise auf S. 104

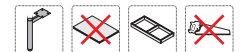

T	B	Bestell-Nr.	13	3	4
<b>35</b>	60	<b>BA1813C</b>	883	948	1.026
	70	<b>BA1814C</b>	934	1.001	1.083
	80	<b>BA1815C</b>	968	1.040	1.126
	90	<b>BA1816C</b>	1.019	1.095	1.188
	100	<b>BA1817C</b>	1.047	1.125	1.221
	120	<b>BA1818C</b>	1.125	1.211	1.316
<b>39,5</b>	60	<b>BA1823C</b>	1.011	1.087	1.178
	70	<b>BA1824C</b>	934	1.001	1.083
	80	<b>BA1825C</b>	1.089	1.174	1.273
	90	<b>BA1826C</b>	1.019	1.095	1.188
	100	<b>BA1827C</b>	1.175	1.266	1.375
	120	<b>BA1828C</b>	1.253	1.350	1.469
<b>45,5</b>	60	<b>BA1833C</b>	943	1.014	1.099
	70	<b>BA1834C</b>	1.001	1.078	1.166
	80	<b>BA1835C</b>	1.034	1.113	1.208
	90	<b>BA1836C</b>	1.085	1.168	1.267
	100	<b>BA1837C</b>	1.120	1.204	1.308
	120	<b>BA1838C</b>	1.204	1.298	1.411
<b>51</b>	60	<b>BA1843C</b>	943	1.014	1.099
	70	<b>BA1844C</b>	1.001	1.078	1.166
	80	<b>BA1845C</b>	1.034	1.113	1.208
	90	<b>BA1846C</b>	1.085	1.168	1.267
	100	<b>BA1847C</b>	1.120	1.204	1.308
	120	<b>BA1848C</b>	1.204	1.298	1.411

## Bodenstehende Unterschränke

H. 72+4 cm

<p><b>Bodenstehende Unterschränke mit Sockel (Höhe 4 cm, Anthrazit-Farben). Auch mit ABS-Füßen erhältlich (siehe Seite 102) Auch als wandhängende Modelle ohne Sockel (preisgleich) erhältlich.</b></p>	Preisgruppen		
	13	3	4
	Polymere	Farbig lackiert matt	Farbig lackiert Silk

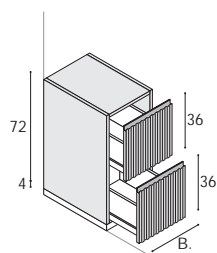

Unterschränk mit 2 Auszügen.  
Durchgehende Griffleiste



T	B	Bestell-Nr.	13	3	4
<b>35</b>	35	BA73D2	615	671	738
	50	BA73D3	675	736	811
<b>39,5</b>	35	BA71D2	615	671	738
	50	BA71D3	675	736	811
<b>45,5</b>	35	BA74D2	670	730	804
	50	BA74D3	730	796	876
<b>51</b>	35	BA75D2	670	730	804
	50	BA75D3	730	796	876

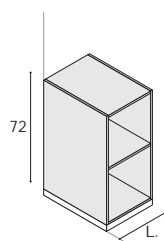

Offenes Element mit 1 Holz-Einlegeboden (fix), in Verbindung mit Waschtisch-Unterschränken und Unterschränken.

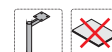

▲ Breite auf Maß (Mind. 20 cm - Max. 60 cm)

Hinweis: NICHT geeignet für Abdeckplatte St.1,8 cm mit Kante mit 30° Gehrung.

T	B	Bestell-Nr.	13	3	4
<b>35,2</b>	25	BG711	—	503	605
	35	BG712	—	573	687
	< ▲ >	BG714	—	687	824
<b>39,7</b>	25	BG721	—	503	605
	35	BG722	—	573	687
	< ▲ >	BG724	—	687	824
<b>45,7</b>	25	BG731	—	581	697
	35	BG732	—	620	745
	< ▲ >	BG734	—	745	893
<b>51,2</b>	25	BG741	—	581	697
	35	BG742	—	620	745
	< ▲ >	BG744	—	745	893

Ausführung rechts

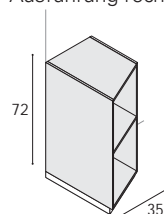

Offenes Element 1,2cm dicken, für Anschluss an verschiedene Tiefen, 1 Holz-Einlegeboden (fix)



Ausführung rechts oder links. Bei Bestellung angeben!

Hinweis: NICHT geeignet für Abdeckplatte St.1,8 cm mit Kante mit 30° Gehrung.

T	B	Bestell-Nr.	13	3	4
<b>35,2/21,2</b>	35	BTG7M2	—	620	745
<b>45,7/35,2</b>	35	BTG7M3	—	620	745
<b>51,2/35,2</b>	35	BTG7M4	—	620	745
<b>51,2/39,7</b>	35	BTG7M5	—	620	745

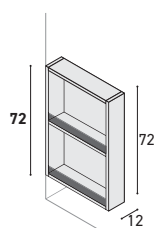

Seitenregal für Schränke, als Ausführung rechts oder links (Abb.). Borde mit Anti-Kipp-Glasleiste.



Hergestellt aus 1,8 cm dicken Paneele

Hinweis: NICHT geeignet für Abdeckplatte St.1,8 cm mit Kante mit 30° Gehrung.

T	B	Bestell-Nr.	13	3	4
<b>35,2</b>	12	BA73L1	—	472	519
<b>39,7</b>	12	BA74L1	—	472	519
<b>45,7</b>	12	BA72L1	—	495	544
<b>51,2</b>	12	BA75L1	—	495	544

Bodenstehende Waschtisch-Unterschranke

H. 84+4 cm

	Preisgruppen		
	13	3	4
	Polymere	Farbig lackiert matt	Farbig lackiert Silk

Ausführung links

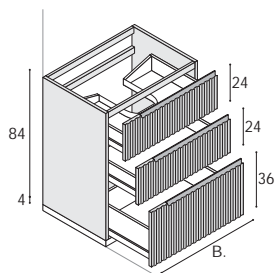

Waschtisch-Unterschrank mit 3 Auszügen.

Integrierte Griffleiste mit Rundung links oder rechts erhältlich, bei Bestellung angeben, siehe Hinweise auf S. 104

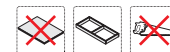

T	B	Bestell-Nr.	13	3	4
<b>35</b>	60	<b>BL1910C</b>	1.062	1.168	1.293
	70	<b>BL1911C</b>	1.121	1.234	1.366
	80	<b>BL1912C</b>	1.174	1.290	1.429
	90	<b>BL1913C</b>	1.235	1.356	1.501
	100	<b>BL1914C</b>	1.284	1.411	1.561
	120	<b>BL1915C</b>	1.376	1.510	1.672
<b>39,5</b>	60	<b>BL1920C</b>	1.062	1.168	1.293
	70	<b>BL1921C</b>	1.121	1.234	1.366
	80	<b>BL1922C</b>	1.174	1.290	1.429
	90	<b>BL1923C</b>	1.235	1.356	1.501
	100	<b>BL1924C</b>	1.284	1.411	1.561
	120	<b>BL1925C</b>	1.376	1.510	1.672
<b>45,5</b>	60	<b>BL1930C</b>	1.166	1.282	1.418
	70	<b>BL1931C</b>	1.228	1.349	1.493
	80	<b>BL1932C</b>	1.280	1.404	1.554
	90	<b>BL1933C</b>	1.333	1.464	1.619
	100	<b>BL1934C</b>	1.415	1.553	1.716
	120	<b>BL1935C</b>	1.552	1.700	1.879
<b>51</b>	60	<b>BL1940C</b>	1.166	1.282	1.418
	70	<b>BL1941C</b>	1.228	1.349	1.493
	80	<b>BL1942C</b>	1.280	1.404	1.554
	90	<b>BL1943C</b>	1.333	1.464	1.619
	100	<b>BL1944C</b>	1.415	1.553	1.716
	120	<b>BL1945C</b>	1.552	1.700	1.879

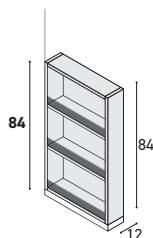

Seitenregal für Schränke, als Ausführung rechts oder links (Abb.). Borde mit Anti-Kipp-Glasleiste.

Hergestellt aus 1,8 cm dicken Paneelen

Hinweis: NICHT geeignet für Abdeckplatte St.1,8 cm mit Kante mit 30° Gehrung.



T	B	Bestell-Nr.	13	3	4
<b>35,2</b>	12	<b>BA83L1</b>	—	493	542
<b>39,7</b>	12	<b>BA84L1</b>	—	493	542
<b>45,7</b>	12	<b>BA82L1</b>	—	517	568
<b>51,2</b>	12	<b>BA85L1</b>	—	517	568

Badmöbel-Programme VERTIGO-EVOLUTION

Bodenstehende Unterschränke

H. 84+4 cm

	Preisgruppen		
	13	3	4
	Polymere	Farbig lackiert matt	Farbig lackiert Silk

Ausführung links

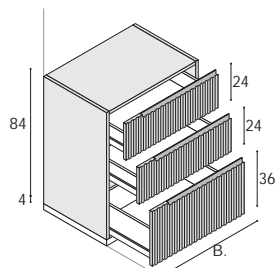

Unterschrank mit 3 Auszügen.

Integrierte Griffleiste mit Rundung links oder rechts erhältlich, bei Bestellung angeben, siehe Hinweise auf S. 104



T	B	Bestell-Nr.	13	3	4
<b>35</b>	60	<b>BA1913C</b>	902	992	1.102
	70	<b>BA1914C</b>	958	1.055	1.168
	80	<b>BA1915C</b>	1.014	1.114	1.236
	90	<b>BA1916C</b>	1.066	1.174	1.300
	100	<b>BA1917C</b>	1.123	1.235	1.367
	120	<b>BA1918C</b>	1.226	1.346	1.490
<b>39,5</b>	60	<b>BA1923C</b>	902	992	1.102
	70	<b>BA1924C</b>	958	1.055	1.168
	80	<b>BA1925C</b>	1.014	1.114	1.236
	90	<b>BA1926C</b>	1.066	1.174	1.300
	100	<b>BA1927C</b>	1.123	1.235	1.367
	120	<b>BA1928C</b>	1.226	1.346	1.490
<b>45,5</b>	60	<b>BA1933C</b>	985	1.083	1.201
	70	<b>BA1934C</b>	1.057	1.163	1.289
	80	<b>BA1935C</b>	1.112	1.224	1.355
	90	<b>BA1936C</b>	1.171	1.286	1.425
	100	<b>BA1937C</b>	1.232	1.354	1.498
	120	<b>BA1938C</b>	1.342	1.473	1.628
<b>51</b>	60	<b>BA1943C</b>	985	1.083	1.201
	70	<b>BA1944C</b>	1.057	1.163	1.289
	80	<b>BA1945C</b>	1.112	1.224	1.355
	90	<b>BA1946C</b>	1.171	1.286	1.425
	100	<b>BA1947C</b>	1.232	1.354	1.498
	120	<b>BA1948C</b>	1.342	1.473	1.628

Unterschrank mit 3 Auszügen.

Durchgehende Griffleiste

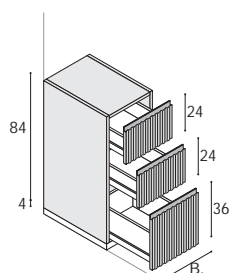

T	B	Bestell-Nr.	13	3	4
<b>35</b>	35	<b>BA1911C</b>	770	852	946
	50	<b>BA1912C</b>	845	932	1.033
<b>39,5</b>	35	<b>BA1921C</b>	770	852	946
	50	<b>BA1922C</b>	845	932	1.033
<b>45,5</b>	35	<b>BA1931C</b>	846	933	1.036
	50	<b>BA1932C</b>	928	1.021	1.133
<b>51</b>	35	<b>BA1941C</b>	846	933	1.036
	50	<b>BA1942C</b>	928	1.021	1.133

Offene Unterschränke St. 1,2 cm (Türbündig)

H. 84+Sockel

Bodenstehende Unterschränke mit Sockel (Anthrazit-Farben).  
Auch mit ABS-Füßen erhältlich (Seite 102)

Preisgruppen		
13	3	4
Polymere	Farbig lackiert matt	Farbig lackiert Silk

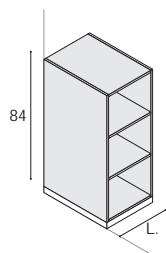

Offenes Element mit 2 Holz-Einlegeböden (fix), in Verbindung mit Waschtisch-Unterschränken und Unterschränken.



▲ Breite auf Maß (Mind. 20 cm - Max. 60 cm)

Hinweis: NICHT geeignet für Abdeckplatte St.1,8 cm mit Kante mit 30° Gehrung.

T	B	Bestell-Nr.	13	3	4
<b>35,2</b>	25	<b>BG811</b>	—	521	626
	35	<b>BG812</b>	—	585	703
	< ▲ >	<b>BG814</b>	—	703	843
<b>39,7</b>	25	<b>BG821</b>	—	521	626
	35	<b>BG822</b>	—	585	703
	< ▲ >	<b>BG824</b>	—	703	843
<b>45,7</b>	25	<b>BG831</b>	—	633	760
	35	<b>BG832</b>	—	666	798
	< ▲ >	<b>BG834</b>	—	798	959
<b>51,2</b>	25	<b>BG841</b>	—	633	760
	35	<b>BG842</b>	—	666	798
	< ▲ >	<b>BG844</b>	—	798	959

Ausführung rechts

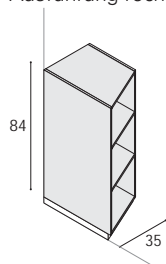

Offenes Element 1,2 cm dicken, für Anschluss an verschiedene Tiefen, 2 Holz-Einlegeböden (fix)



Ausführung rechts oder links. Bei Bestellung angeben!

Hinweis: NICHT geeignet für Abdeckplatte St.1,8 cm mit Kante mit 30° Gehrung.

T	B	Bestell-Nr.	13	3	4
<b>35,2/21,2</b>	35	<b>BTG8M2</b>	—	666	798
<b>45,7/35,2</b>	35	<b>BTG8M3</b>	—	666	798
<b>51,2/35,2</b>	35	<b>BTG8M4</b>	—	666	798
<b>51,2/39,7</b>	35	<b>BTG8M5</b>	—	666	798

# Beispiel-Kombinationen mit gerundeten und rechteckigen Elementen



Weitere Ergänzungen möglich



Ergänzung nur möglich mit asymmetrischen Abschluss-Elementen

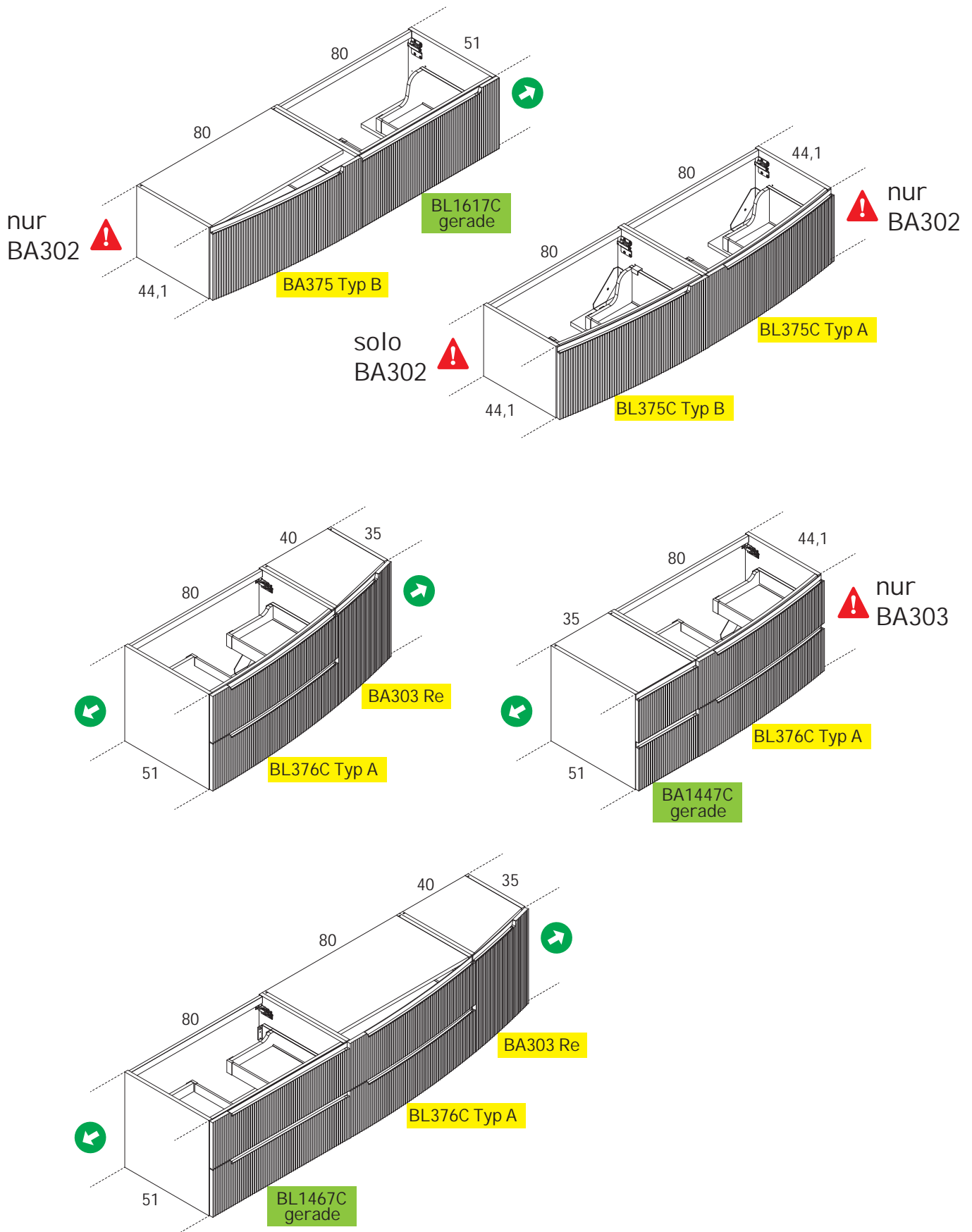

Waschtisch-Unterschränke und Unterschränke

H. 36 cm

	Preisgruppen		
	13	3	4
	Polymere	Farbig lackiert matt	Farbig lackiert Silk

Ausführung Typ A

Waschtisch-Unterschrank - asymmetrisch gerundet - mit 1 Metall-Auszug  
 Mit integrierter Griffleiste an flacher Seite

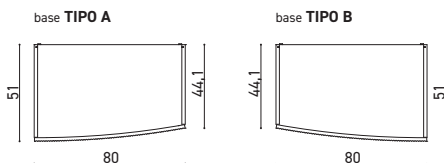
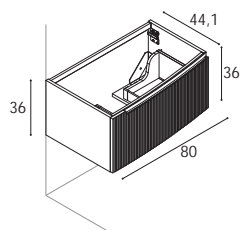
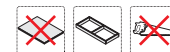

Kompatible fugenlose Waschtische siehe unten

T	B	Bestell-Nr.	13	3	4
<b>51/44,1</b>	80	<b>BL375C</b>	914	940	1.034

Ausführung Typ A

Unterschrank - asymmetrisch gerundet - mit 1 Metall-Auszug  
 Mit integrierter Griffleiste an flacher Seite

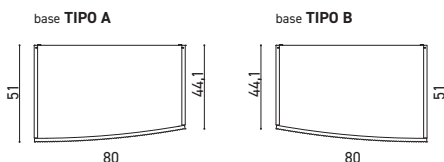
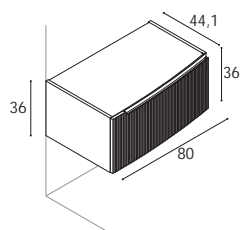
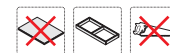

T	B	Bestell-Nr.	13	3	4
<b>51/44,1</b>	80	<b>BA375C</b>	817	859	946

Ausführung rechts

Unterschrank - asymmetrisch gerundet - mit 1 Türe  
 Mit integrierter Griffleiste an tiefer Seite  
 Nur kombinierbar mit gerundeten Waschtisch-Unterschränken (siehe oben)  
 Nicht einzeln lieferbar.

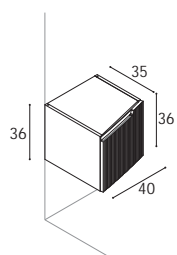

Kombinierbar mit Unterschrank Typ B

Kombinierbar mit Unterschrank Typ A

T	B	Bestell-Nr.	13	3	4
<b>44,1/35</b>	40	<b>BA302</b>	454	482	529

Kompatible Waschtische:

Möbelwaschtisch Vertigo (Seite 130) sowie  
 Fugenlose Waschtische - Materialien und Becken-Formen aus Individual 6:  
 OCRITECH: VERTIGO - PENTA (T) - KEY (Y) - ELLITTICA (E)  
 MINERALTEK: PENTA (T) - SMILE LITTLE (S1) - OVALE (O) - ELLITTICA (E)  
 SOLIDTEK: PENTA (T) - SMILE LITTLE (S1) - OVALE (O) - ELLITTICA (E)  
 CORIAN: SMILE LITTLE (S1) - ELLITTICA (E)  
 GLAS: SMILE LITTLE (S1) - OVALE (O) - ELLITTICA (E) - SLIM MINI (ALLE)

Waschtisch-Unterschränke und Unterschränke

H. 48 cm

	Preisgruppen		
	13	3	4
	Polymere	Farbig lackiert matt	Farbig lackiert Silk

Ausführung Typ A

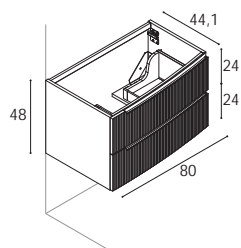

Waschtisch-Unterschrank - asymmetrisch gerundet - mit 2 Metall-Auszüge  
**Mit integrierter Griffleiste an flacher Seite**

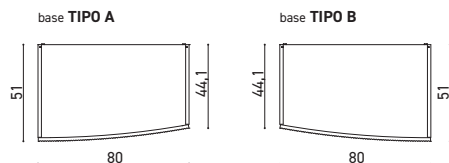
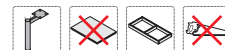

Kompatible fugenlose Waschtische siehe unten

T	B	Bestell-Nr.	13	3	4
<b>51/44,1</b>	80	<b>BL376C</b>	1.316	1.346	1.479

Ausführung Typ A

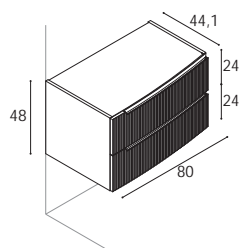

Unterschrank - asymmetrisch gerundet - mit 2 Metall-Auszüge  
**Mit integrierter Griffleiste an flacher Seite**

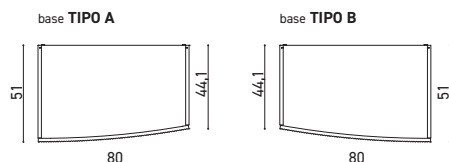
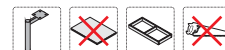

T	B	Bestell-Nr.	13	3	4
<b>51/44,1</b>	80	<b>BA376C</b>	1.216	1.266	1.391

Ausführung rechts

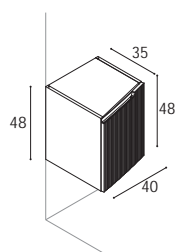

Unterschrank - asymmetrisch gerundet - mit 1 Türe, 1 Glas-Einlegeboden (fix).  
**Mit integrierter Griffleiste an tiefer Seite**  
 Nur kombinierbar mit gerundeten Waschtisch-Unterschränken (siehe oben)  
 Nicht einzeln lieferbar.



Kombinierbar mit Unterschrank Typ B

Kombinierbar mit Unterschrank Typ A

T	B	Bestell-Nr.	13	3	4
<b>44,1/35</b>	40	<b>BA303</b>	556	578	635

Kompatible Waschtische:

- Möbelwaschtisch Vertigo (Seite 130) sowie
- Fugenlose Waschtische - Materialien und Becken-Formen aus Individual 6:
- OCRITECH: VERTIGO - PENTA (T) - KEY (Y) - ELLITTICA (E)
- MINERALTEK: PENTA (T) - SMILE LITTLE (S1) - OVALE (O) - ELLITTICA (E)
- SOLIDTEK: PENTA (T) - SMILE LITTLE (S1) - OVALE (O) - ELLITTICA (E)
- CORIAN: SMILE LITTLE (S1) - ELLITTICA (E)
- GLAS: SMILE LITTLE (S1) - OVALE (O) - ELLITTICA (E) - SLIM MINI (ALLE)

Waschtisch-Unterschränke und Unterschränke

H. 60 cm

	Preisgruppen		
	13	3	4
	Polymere	Farbig lackiert matt	Farbig lackiert Silk

Ausführung Typ A

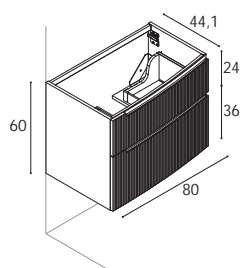

Waschtisch-Unterschrank - asymmetrisch gerundet - mit 1 Metall-Auszug H.36, 1 Metall-Auszug H.24

Mit integrierter Griffleiste an flacher Seite

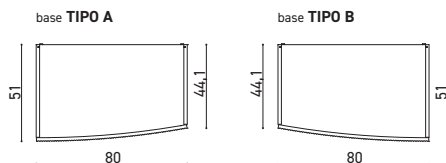
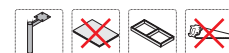

Kompatible fugenlose Waschtische siehe unten

T	B	Bestell-Nr.	13	3	4
<b>51/44,1</b>	80	<b>BL377C</b>	1.465	1.511	1.664

Ausführung Typ A

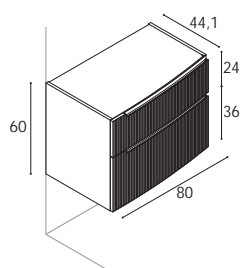

Unterschrank - asymmetrisch gerundet - mit 1 Metall-Auszug H.36, 1 Metall-Auszug H.24

Mit integrierter Griffleiste an flacher Seite

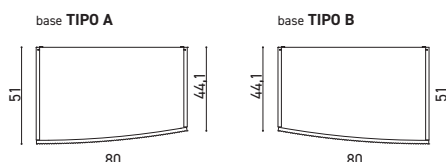

T	B	Bestell-Nr.	13	3	4
<b>51/44,1</b>	80	<b>BA377C</b>	1.367	1.397	1.536

Ausführung links

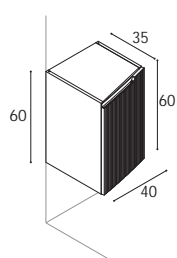

Unterschrank - asymmetrisch gerundet - mit 1 Türe, 1 Glas-Einlegeboden (fix).

Mit integrierter Griffleiste an tiefer Seite

Nur kombinierbar mit gerundeten Waschtisch-Unterschränken (siehe oben)  
Nicht einzeln lieferbar.



Kombinierbar mit Unterschrank Typ B

Kombinierbar mit Unterschrank Typ A

T	B	Bestell-Nr.	13	3	4
<b>44,1/35</b>	40	<b>BA304</b>	633	665	731

Kompatible Waschtische:

Möbelwaschtisch Vertigo (Seite 130) sowie  
Fugenlose Waschtische - Materialien und Becken-Formen aus Individual 6:  
OCRITECH: VERTIGO - PENTA (T) - KEY (Y) - ELLITTICA (E)  
MINERALTEK: PENTA (T) - SMILE LITTLE (S1) - OVALE (O) - ELLITTICA (E)  
SOLIDTEK: PENTA (T) - SMILE LITTLE (S1) - OVALE (O) - ELLITTICA (E)  
CORIAN: SMILE LITTLE (S1) - ELLITTICA (E)  
GLAS: SMILE LITTLE (S1) - OVALE (O) - ELLITTICA (E) - SLIM MINI (ALLE)

Möbelwaschtische Vertigo und Luna

Ocritech®

St.1,2 cm

	<b>Preis</b>
--	--------------

Waschtisch VERTIGO

- Ocritech® Weiß matt
- 1 Armaturenbohrung hinten mittig
- Becken mit Schlitzablauf
- Ausführung Rechts oder Links
- MIT Ablaufgarnitur (Permanent offen)**

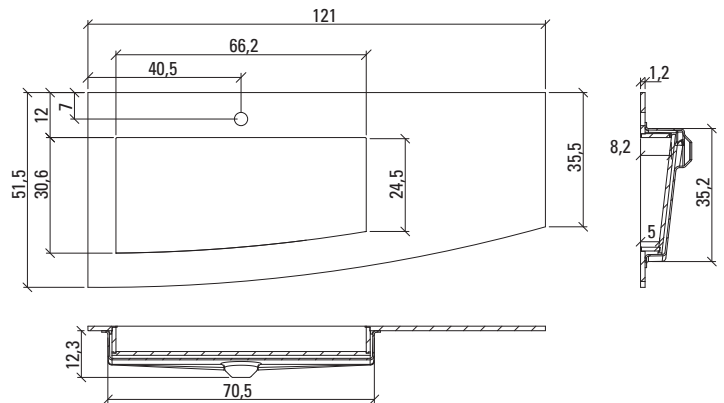

Ausführung links

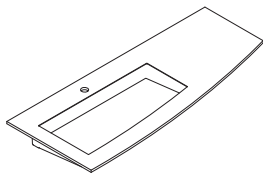

B	Bestell-Nr.	Preis
121	<b>COC2090</b>	<b>1.375</b>

Waschtisch LUNA

- Ocritech® Weiß matt
- 1 Armaturenbohrung hinten mittig
- Becken Penta
- Ausführung Rechts oder Links
- OHNE Ablaufgarnitur**

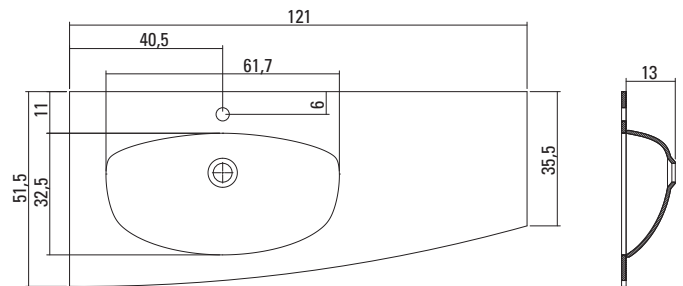

Ausführung rechts



Bestell-Nr.	Preis
<b>COC2091</b>	<b>771</b>

# Badmöbel-Programm FUTURA modular

**Auf Wunsch ergänzbar mit Oberschränken und Hochschränken aus dem Programm OLA (siehe Preisliste individual 6).**



<b>3</b>	<b>4</b>
<b>Farbig lackiert matt</b>	<b>Farbig lackiert Hochglanz Farbig lackiert Silk</b>
<b>50</b> Farben matt (siehe Farbfächer)	<b>50</b> Farben Hochglanz <b>50</b> Farben SILK (siehe Farbfächer)



Bedingt durch die besonderen Konstruktionsmerkmale und das Design, ist dieses Model nur zur freistehende Montage planbar. Nischenplatzierung oder Ecklösungen sind nicht geeignet.

Korpusfarbe-Innenseiten

STANDARD



Korpusfarbe Innenseiten und Schubladen ANTHRAZIT



**Korpus**

Aus Spanplatte in Klasse E1, Innenseiten Anthrazit-Farben.

= CARB PH2 COMPLIANT

Sichtseiten: eine Seite Anthrazit / eine Seite in gleicher Oberfläche / Farbe wie Front

**Fronten**

MDF lackiert matt in 50 BASIS-Farben.

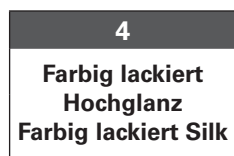

**Korpus**

Aus Spanplatte in Klasse E1, Innenseiten Anthrazit-Farben.

= CARB PH2 COMPLIANT

Sichtseiten: eine Seite Anthrazit / eine Seite in gleicher Oberfläche / Farbe wie Front

**Fronten**

MDF lackiert Hochglanz in 50 BASIS-Farben und Silk (Seideneffekt) Oberflächen

**Glasfronten (Griff)**

Glasfronten mit schwarzem Aluminiumrahmen matt + Stop-Sol-Glas, Stärke 4 mm.

**Glasfront nur mit PROFILO-Griff kompatibel. KEIN Push-Pull.**

**Griffe**

Grifflos, mit integrierter Griffleiste

**Auszüge**

Metallführungen und Technik von GRASS (gedämpfte Führungssysteme, Selbsteinzug und Softclosing). Schnelles Ein-und Entrasten-System. Anthrazit-Farben.

**Einlegeböden**

Serienmäßig aus Rauchglas, Stärke 6 mm.

**Sockel**

Nur bei bodenstehenden Schränken, Höhe 2,5/4 cm, Anthrazit verkleidet.

Auch mit Sockel Höhe 8 cm auf verstellbaren Füßen, aus der Serie Laundry, erhältlich

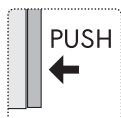

Push-Pull-System möglich

Aufpreis pro Front		
Tür	<b>MG246</b>	€ 15
Schublade	<b>MG247</b>	€ 92



Korpusfarbe Innenseiten und Schubladen **ANTHRAZIT**

**Polymer**  
Preisgruppe **13**

**Polymer Matt**

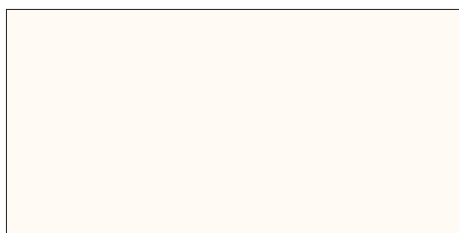

**160X** Bianco



**161X** Stone grey

**Polymer Holz - Oberflächen Dekore**



**183X** Rovere Grain



**186X** Dark Rockford



**187X** Burbon Oak



**188X** Thermo A



**189X** Fruit Wood

**Polymer Oberflächen-Esche**



**191X** Frassino Verde



**192X** Frassino Jeans



**193X** Frassino Argilla

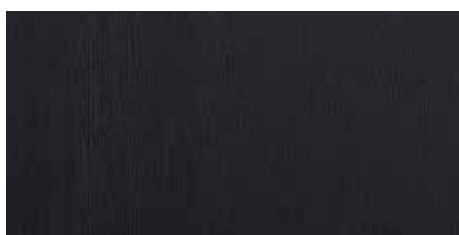

**194X** Frassino Nero

**Innenseiten: Anthrazit.**

**Matt (M)**  
Preisgruppe **3**

Alle Farben (z.B. RAL-Farben, Sonderfarben) außerhalb der 50 abgebildeten BASIS-Farben sind mit einem Aufpreis von 300,- EUR pro kompletter Kombination zzgl. MwSt., und nur nach Freigabe des Herstellers, erhältlich.  
Lieferzeit: +10 Werktage

**SILK (K)**  
Preisgruppe **4**

L001M L001K Weiß	L002M L002K Reinweiß	L003M L003K Grauweiß	L005M L005K Perlweiß	L004M L004K Pergamon
L055M L055K Sahara	L056M L056K Argilla	L057M L057K Talpa	L006M L006K Lichtgrau	L007M L007K Seidengrau
L008M L008K Kieselgrau	L009M L009K Achatgrau	L010M L010K Platingrau	L011M L011K Signalgrau	L012M L012K Staubgrau
L013M L013K Steingrau	L014M L014K Betongrau	L015M L015K Mausgrau	L016M L016K Quarzgrau	L017M L017K Blaugrau
L018M L018K Basaltgrau	L019M L019K Graphitgrau	L021M L021K Beige Terra	L065M L065K Sandstone	L067M L067K Terracotta
L023M L023K Beigegrau	L024M L024K Terrabraun	L072M L072K Odra	L068M L068K Rosso Aurora	L059M L059K Minio
L051M L051K Cipria	L071M L071K Mattrosa	L070M L070K Altrosa	L066M L066K Ruggine	L058M L058K Japur
L064M L064K Graugrün	L069M L069K Malvengrau	L060M L060K Salvia	L061M L061K Comodoro	L040M L040K Moosgrün
L044M L044K Blaugrün	L045M L045K Hellblau	L062M L062K Nuvola	L054M L054K Bruma	L046M L046K Pastellblau
L063M L063K Mattblau	L047M L047K Azurblau	L048M L048K Ozeanblau	L049M L049K Graphitschwarz	L050M L050K Tiefschwarz

Badmöbel-Programme  
FUTURA

**Neu: SILK - Seidenfinish (K)**  
Hergestellt mit einer zusätzlichen Schicht aus ultramattem Polyurethanlack auf matter Farbe, mit Anti-Fingerabdruck-Funktion und erhöhter Kratzfestigkeit.

Gerundeten Waschtisch-Unterschränken

H. 48 cm

	Preisgruppen		
	13	3	4
	Polymere	Farbig lackiert matt	Farbig lackiert Hochglanz und Silk

Ausführung Typ A

Waschtisch-Unterschrank - asymmetrisch gerundet - mit 2 Metall-Auszüge  
 Mit integrierter Griffleiste an flacher Seite

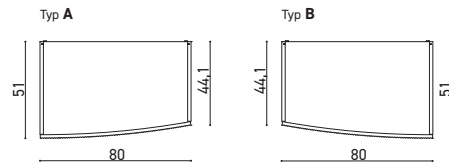
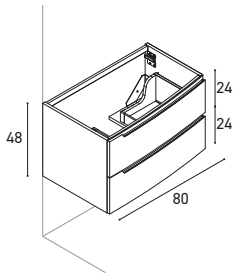
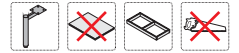

Kompatible fugenlose Waschtische siehe unten

T	B	Bestell-Nr.	13	3	4
<b>51/44,1</b>	80	<b>BL376C</b>	1.316	1.346	1.479

Ausführung Typ A

Unterschrank - asymmetrisch gerundet - mit 2 Metall-Auszüge  
 Mit integrierter Griffleiste an flacher Seite

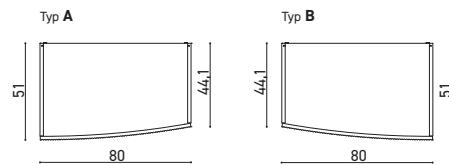
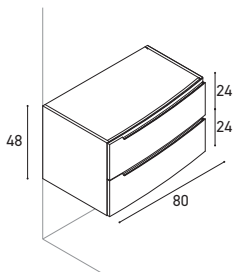
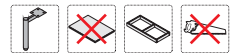

T	B	Bestell-Nr.	13	3	4
<b>51/44,1</b>	80	<b>BA376C</b>	1.216	1.266	1.391

Ausführung rechts

Unterschrank - asymmetrisch gerundet - mit 1 Türe, 1 Glas-Einlegeboden (fix).  
 Mit integrierter Griffleiste an tiefer Seite  
 Nur kombinierbar mit gerundeten Waschtisch-Unterschränken (siehe oben)  
 Nicht einzeln lieferbar.

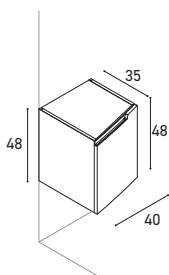

Kombinierbar mit Unterschrank Typ B

Kombinierbar mit Unterschrank Typ A

T	B	Bestell-Nr.	13	3	4
<b>44,1/35</b>	40	<b>BA303</b>	556	578	635

Kompatible Waschtische:

Möbelwaschtisch Vertigo sowie Fugenlose Waschtische - Materialien und Becken-Formen aus Individual 6:

OCRITECH: VERTIGO - PENTA (T) - KEY (Y) - ELLITTICA (E)

MINERALTEK: PENTA (T) - SMILE LITTLE (S1) - OVALE (O) - ELLITTICA (E)

SOLIDTEK: PENTA (T) - SMILE LITTLE (S1) - OVALE (O) - ELLITTICA (E)

CORIAN: SMILE LITTLE (S1) - ELLITTICA (E)

GLAS: SMILE LITTLE (S1) - OVALE (O) - ELLITTICA (E) - SLIM MINI (ALLE)

# Badmöbel-Programm **REVERSO**

Auf Wunsch ergänzbar mit Oberschränken und Hochschränken aus dem Programm OLA (siehe Preisliste individual 6).



PUNTOTRE

13	3	4
<b>Polymer-Oberflächen/Farben</b>	<b>Farbig lackiert matt</b>	<b>Farbig lackiert Hochglanz Farbig lackiert Silk</b>
Bianco Stone Grey Rovere Grain Dark Rockford Bourbon Oak Thermo A Fruit Wood Frassino Verde Frassino Jeans Frassino Argilla Frassino Nero	<b>50</b> Farben matt (siehe Farbfächer)	<b>50</b> Farben Hochglanz (siehe Farbfächer)  <b>50</b> Farben SILK (siehe Farbfächer)

**METALLFARBENE OBERFLÄCHEN**



S01 Schwarz matt  
STANDARD-FARBE  
(ohne Aufpreis)



S11 Messing ART



S03 Bronze gebürstet



S05 Oxide



S06 Aluminium





**STOP-SOL Glas-Fronten**

Hergestellt aus schwarzem Aluminiumprofil und 4 mm Stop-Sol-Glas. Die spezielle Behandlung macht die Oberfläche leicht reflektierend. Zu diesen Fronten passen nur PROFILO-Griffe in mattschwarzer Ausführung, Platzierung siehe Seite 30.

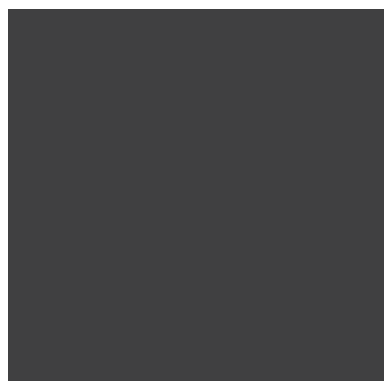
**Korpusfarbe-Innenseiten**



Korpusfarbe Innenseiten und  
Schubladen **ANTHRAZIT**

<b>13</b> Polymer-Oberflächen/Farben	<b>Korpus</b>	Aus Spanplatte in Klasse E1, Innenseiten Anthrazit-Farben.  = CARB PH2 COMPLIANT Sichtbare Außenseiten aus MDF-Platten folienkaschiert, Farbe wie gewählte Oberfläche. Die Unterschrank-Korpus-Seiten in Anthrazit-Farben, wenn Seitenteile gewählt werden.
	<b>Fronten</b>	Aus MDF-Platten folienkaschiert. Farbe laut Farbmuster. Innenseite Anthrazit-Farben.  = CARB PH2 COMPLIANT.
	<b>Wählbare Seitenteile</b>	Aus MDF-Platten folienkaschiert. Farbe laut Farbmuster. Innenseite Anthrazit-Farben.  = CARB PH2 COMPLIANT.

<b>3</b> Farbig lackiert matt	<b>Korpus</b>	Aus Spanplatte in Klasse E1, Innenseiten Anthrazit-Farben.  = CARB PH2 COMPLIANT Sichtseiten: eine Seite Anthrazit / eine Seite in gleicher Oberfläche / Farbe wie Front
	<b>Fronten</b>	Aus MDF, innen und außen lackiert
	<b>Wählbare Seitenteile</b>	Aus MDF, innen und außen lackiert

<b>4</b> Farbig lackiert Hochglanz Farbig lackiert Silk	<b>Korpus</b>	Aus Spanplatte in Klasse E1, Innenseiten Anthrazit-Farben.  = CARB PH2 COMPLIANT Sichtseiten: eine Seite Anthrazit / eine Seite in gleicher Oberfläche / Farbe wie Front
	<b>Fronten</b>	Aus MDF, innen und außen lackiert in 50 BASIS-Farben und Silk (Seideneffekt) Oberflächen
	<b>Wählbare Seitenteile</b>	Aus MDF, innen und außen lackiert in 50 BASIS-Farben und Silk (Seideneffekt) Oberflächen

- Griffe** Mit Griffen Cylinder oder Profilo, alternativ mit Push-Pull. Andere klassischen Griffe auf Anfrage möglich.
- Auszüge** Metallführungen und Technik von GRASS (gedämpfte Führungssysteme, Selbsteinzug und Softclosing). Schnelles Ein- und Entrasten-System. Anthrazit-Farben.
- Einlegeböden** Serienmäßig aus Rauchglas, Stärke 6 mm.
- Sockel** Nur bei bodenstehenden Schränken, Höhe 2,5/4 cm, Anthrazit verkleidet. Auch mit Sockel Höhe 8 cm auf verstellbaren Füßen, aus der Serie Laundry, erhältlich



Korpusfarbe Innenseiten und Schubladen **ANTHRAZIT**



Sockel in MDF Anthrazit ummantelt H.4 cm serienmäßig (2,5 cm Optional)



Füße Vertigo H.21 und 33 cm



Metallfarbene Oberflächen Optionale

**Polymer**  
Preisgruppe **13**

**Polymer Matt**



160X Bianco



161X Stone grey

**Polymer Holz - Oberflächen Dekore**



183X Rovere Grain



186X Dark Rockford



187X Burbon Oak



188X Thermo A



189X Fruit Wood

**Polymer Oberflächen-Esche**



191X Frassino Verde



192X Frassino Jeans



193X Frassino Argilla

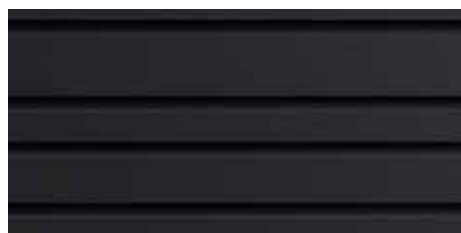

194X Frassino Nero

**Innenseiten: Anthrazit.**

**Matt (M)**













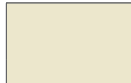
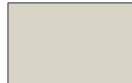
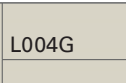



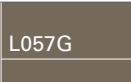
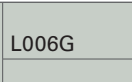
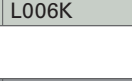

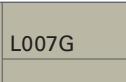
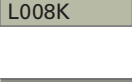

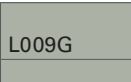

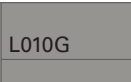
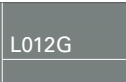

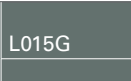

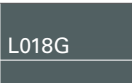

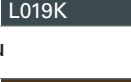

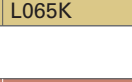
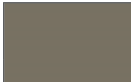
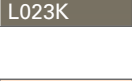





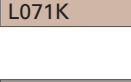

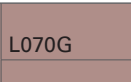
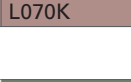



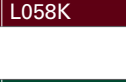

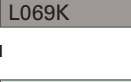



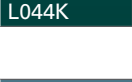

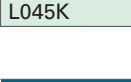
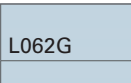
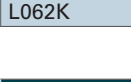
Preisgruppe **3**

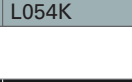
Alle Farben (z.B. RAL-Farben, Sonderfarben) außerhalb der 50 abgebildeten BASIS-Farben sind mit einem Aufpreis von 300,- EUR pro kompletter Kombination zzgl. MwSt., und nur nach Freigabe des Herstellers, erhältlich.  
Lieferzeit: +10 Werktage

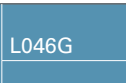
**Hochglanz (G)**

**SILK (K)**

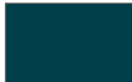
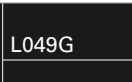
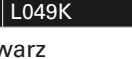
Preisgruppe **4**

 L001M Weiß	 L001K	 L002M Reinweiß	 L002K	 L003M Grauweiß	 L003K	 L005M Perlweiß	 L005K	 L004M Pergamon	 L004K
 L055M Sahara	 L055G  L055K	 L056M Argilla	 L056G  L056K	 L057M Talpa	 L057G  L057K	 L006M Lichtgrau	 L006G  L006K	 L007M Seidengrau	 L007G  L007K
 L008M Kieselgrau	 L008G  L008K	 L009M Achatgrau	 L009G  L009K	 L010M Platingrau	 L010G  L010K	 L011M Signalgrau	 L011G  L011K	 L012M Staubgrau	 L012G  L012K
 L013M Steingrau	 L013G  L013K	 L014M Betongrau	 L014G  L014K	 L015M Mausgrau	 L015G  L015K	 L016M Quarzgrau	 L016G  L016K	 L017M Blaugrau	 L017G  L017K
 L018M Basaltgrau	 L018G  L018K	 L019M Graphitgrau	 L019G  L019K	 L021M Beige Terra	 L021G  L021K	 L065M Sandstone	 L065G  L065K	 L067M Terracotta	 L067G  L067K
 L023M Beigegrü	 L023G  L023K	 L024M Terrabraun	 L024G  L024K	 L072M Ocro	 L072G  L072K	 L068M Rosso Aurora	 L068G  L068K	 L059M Minio	 L059G  L059K
 L051M Cipria	 L051G  L051K	 L071M Mattrosa	 L071G  L071K	 L070M Altrosa	 L070G  L070K	 L066M Ruggine	 L066G  L066K	 L058M Japur	 L058G  L058K
 L064M Graugrün	 L064G  L064K	 L069M Malvengrau	 L069G  L069K	 L060M Salvia	 L060G  L060K	 L061M Comodoro	 L061G  L061K	 L040M Moosgrün	 L040G  L040K
 L044M Blaugrün	 L044G  L044K	 L045M Hellblau	 L045G  L045K	 L062M Nuvola	 L062G  L062K	 L054M Bruma	 L054G  L054K	 L046M Pastellblau	 L046G  L046K
 L063M Mattblau	 L063G  L063K	 L047M Azurblau	 L047G  L047K	 L048M Ozeanblau	 L048G  L048K	 L049M Graphitschwarz	 L049G  L049K	 L050M Tiefschwarz	 L050G  L050K

**Neu: SILK - Seidenfinish (K)**

Hergestellt mit einer zusätzlichen Schicht aus ultramattem Polyurethanlack auf matter Farbe, mit Anti-Fingerabdruck-Funktion und erhöhter Kratzfestigkeit.

# Griffe (zusätzlich oder als Ersatzteil)

## GRIFF PROFILO

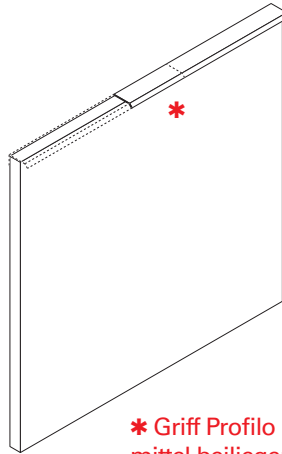

\* Griff Profilo kann individuell mittel beiliegendem Doppelklebeband befestigt werden. Ausnahme: Glasfronten

### STANDARD-FARBE (ohne Aufpreis)

S01 Schwarz matt



### METALLFARBENE OBERFLÄCHEN

S11 Messing ART



S03 Bronze gebürstet



S05 Oxide



S06 Aluminium

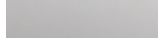

Farbig lackiert matt

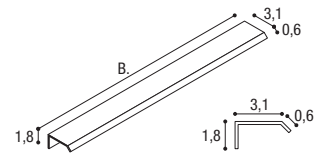
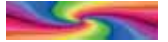

Für Fronten mit Stop-Sol-Glas wird ausschließlich der PROFILO-Griff in schwarz matt eingesetzt. Anordnung siehe Folgeseite.

Bestell-Nr.	Griff-Breiten	Schrank-Breiten	STANDARD-FARBE (ohne Aufpreis)	AUSFÜHRUNGEN MIT AUFPREIS
MA180	170 mm	25-35	Schwarz matt	Griff PROFILO in gleicher Farbe wie Front (matt oder glänzend) und in metallfarbenen Oberflächen matt, mit Aufpreis lieferbar.
MA181	300 mm	50-60		
MA182	450 mm	70-80-90		
MA183	600 mm	100-120		

**Aufpreis cod. MG248**  
**€ 43,00 / Griff**

## GRIFF HARP



Der Griff HARP ist nur für die Schubladen geeignet und darf nicht breiter sein als die Schubladenfront selbst. Es dürfen keine zusätzlichen Seitenteile geplant werden in Verbindung mit dem Griff HARP.

**NICHT** geeignet für Aluminium / Stop-Sol Glasfronten.

### STANDARD-FARBE (ohne Aufpreis)

S01 Schwarz matt



### METALLFARBENE OBERFLÄCHEN

S11 Messing ART



S03 Bronze gebürstet



S05 Oxide



S06 Aluminium



Farbig lackiert matt

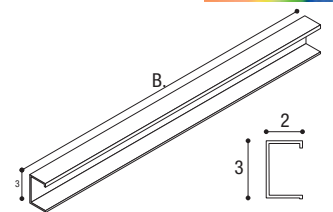

Bestell-Nr.	Griff-Breiten	Schrank-Breiten	STANDARD-FARBE (ohne Aufpreis)	FARBIG LACKIERT MATT	METALLFARBENE OBERFLÄCHEN MATT MIT AUFPREIS	
MA241	346 mm	35	Schwarz matt	Aufpreis cod. MG233 € 43,00 / Griff	MA241 B.35	Aufpreis cod. MG234 € 43,00 / Griff
MA242	496 mm	50			MA242 B.50	
MA243	596 mm	60			MA243 B.60	
MA244	696 mm	70			MA244 B.70	
MA245	796 mm	80			MA245 B.80	Aufpreis cod. MG235 € 96,00 / Griff
MA246	896 mm	90			MA246 B.90	
MA248	996 mm	100			MA248 B.100	
MA250	1196 mm	120			MA250 B.120	

# Griffe (zusätzlich oder als Ersatzteil)

## GRIFF FILO



**Der Griff FILO ist nur für die Schubladen geeignet und darf nicht breiter sein als die Schubladenfront.**

**NICHT geeignet für Aluminium / Stop-Sol Glasfronten.**

## STANDARD-FARBE (ohne Aufpreis)

S01 Schwarz matt



## METALLFARBENE OBERFLÄCHEN

S11 Messing ART



S03 Bronze gebürstet



S05 Oxide



S06 Aluminium



Farbig lackiert matt

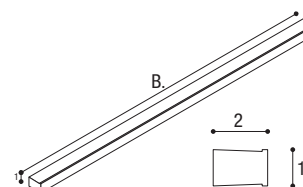

Bestell-Nr.	Griff-Breiten	Schrank-Breiten	STANDARD-FARBE (ohne Aufpreis)	FARBIG LACKIERT MATT	METALLFARBENE OBERFLÄCHEN MATT MIT AUFPREIS	
<b>MA221</b>	346 mm	35	Schwarz matt	<b>Aufpreis cod. MG237 € 43,00 / Griff</b>	<b>MA221</b> B.35	<b>Aufpreis cod. MG238 € 43,00 / Griff</b>
<b>MA222</b>	496 mm	50			<b>MA222</b> B.50	
<b>MA223</b>	596 mm	60			<b>MA223</b> B.60	
<b>MA224</b>	696 mm	70			<b>MA224</b> B.70	
<b>MA225</b>	796 mm	80			<b>MA225</b> B.80	<b>Aufpreis cod. MG239 € 96,00 / Griff</b>
<b>MA226</b>	896 mm	90			<b>MA226</b> B.90	
<b>MA228</b>	996 mm	100			<b>MA228</b> B.100	
<b>MA230</b>	1196 mm	120			<b>MA230</b> B.120	

## PUSH-PULL-SYSTEM

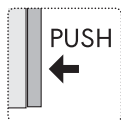

Push-Pull-System möglich  
**NICHT geeignet für Aluminium / Stop-Sol Glasfronten.**

### Aufpreis pro Front

Tür	<b>MG246</b>	€ 15
Schublade	<b>MG247</b>	€ 92

# VERTIGO Einstellfuß

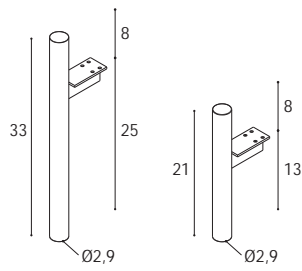

VERTIGO Einstellfuß, aus röhrenförmigem Metall mit Stützhalterung und Regulierungsmöglichkeit  
**Wichtig: Die Füße tragen nicht selbst, zusätzliche Befestigung an der Wand notwendig.**



H	Bestell-Nr.	Schwarz matt Preis	Messing ART - Bronze gebürstet Oxide - Aluminium Preis
21	<b>PI150</b>	57 je	109 je
33	<b>PI160</b>	63 je	120 je

H.72 FUGENLOSE WASCHTISCHE

H.60 AUFLAGEBECKEN

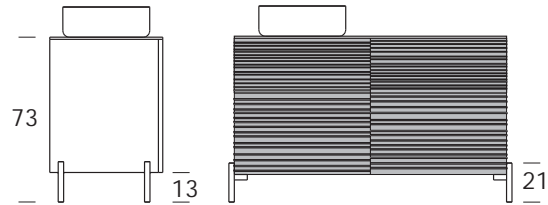
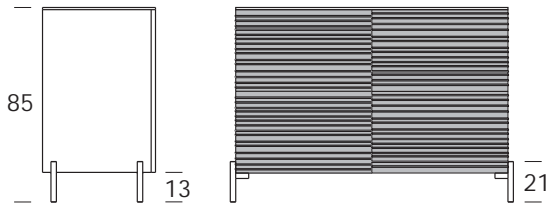
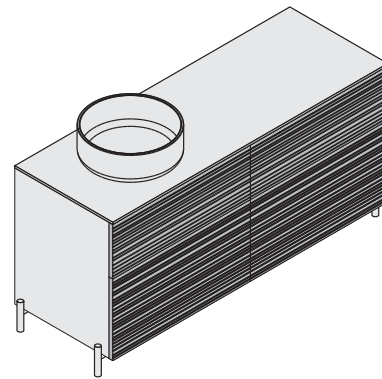
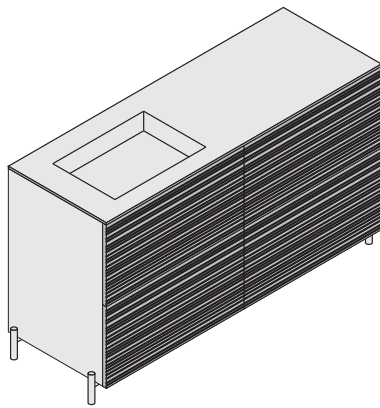

H.60 FUGENLOSE WASCHTISCHE

H.48 AUFLAGEBECKEN

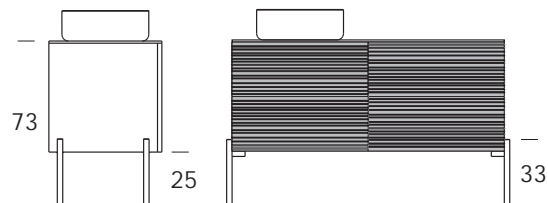
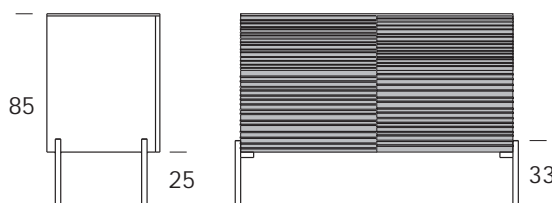
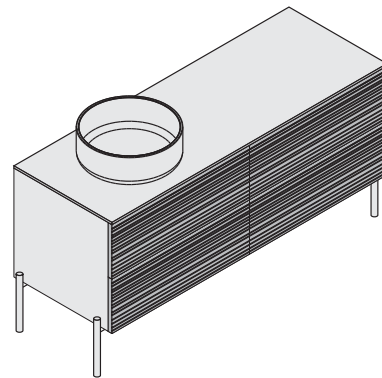
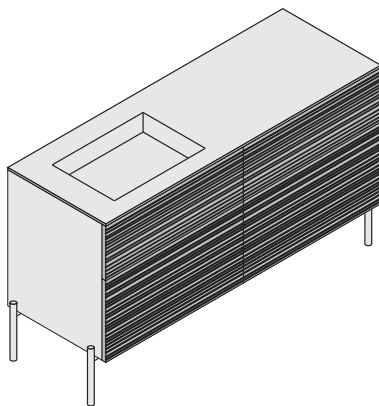

# Badmöbel-Programm **REVERSO**



PUNTOTRE

Das Design bei der Badmöbel-Serie REVERSO wurde speziell entwickelt, um eine Diskontinuität in der Linienführung der Fronten zu schaffen, wodurch ein angenehmer "asynchroner" Effekt entsteht, der Bewegung und Exklusivität der Badmöbel-Kombination verleiht.

Nachstehend allgemeine Planungsbeispiele / Modularität

## Freistehende Waschtisch-Unterschranke oder Waschtisch-Unterschrank

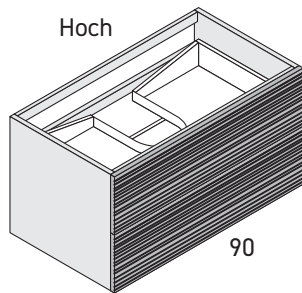

Die Fronten werden **standardmäßig** auf jedem einzelnen Schrank positioniert, da jedes Element ein eigenständiges Element ist.

## Badmöbel-Kombinationen mit angebauten Module

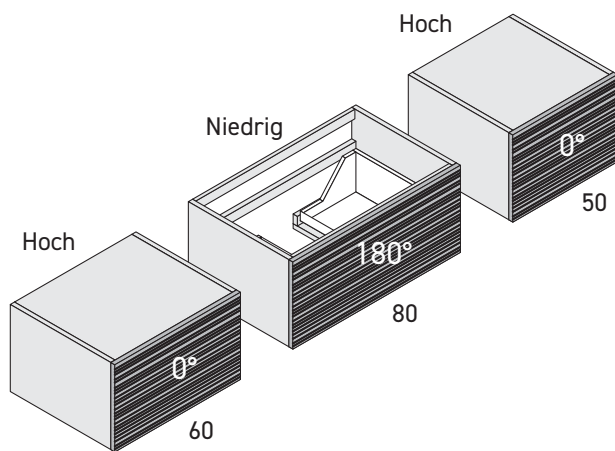

Bei dem Unterschrank, der den **ersten folgt**, ist die Front "auf den Kopf gesetzt". Die Rillen-Optik ist also nicht durchgehend gegenüber der nebenstehenden Front, sondern versetzt.

## Badmöbel-Kombinationen kombinierbar mit unterschiedlichen Module

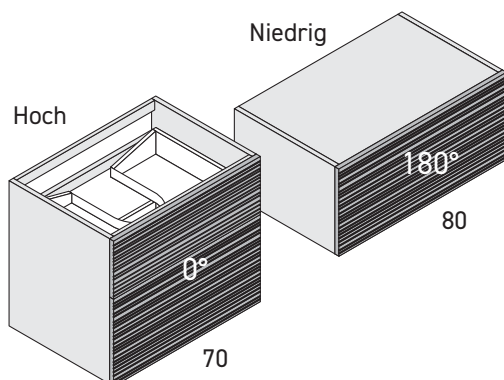

Bei dem Unterschrank, der den **ersten folgt**, ist die Front "auf den Kopf gesetzt". Die Rillen-Optik ist also nicht durchgehend gegenüber der nebenstehenden Front, sondern versetzt.

## Beispiel: Einfache Kombination

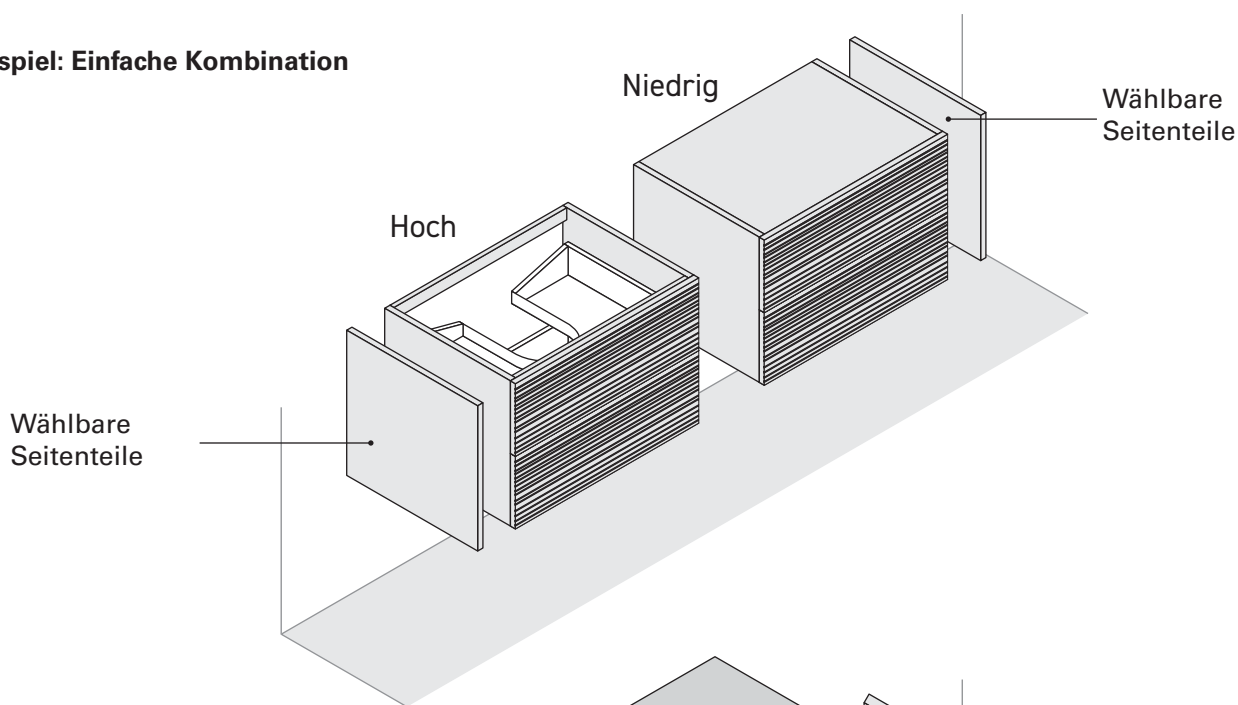

## Kombination mit ART-Füßen

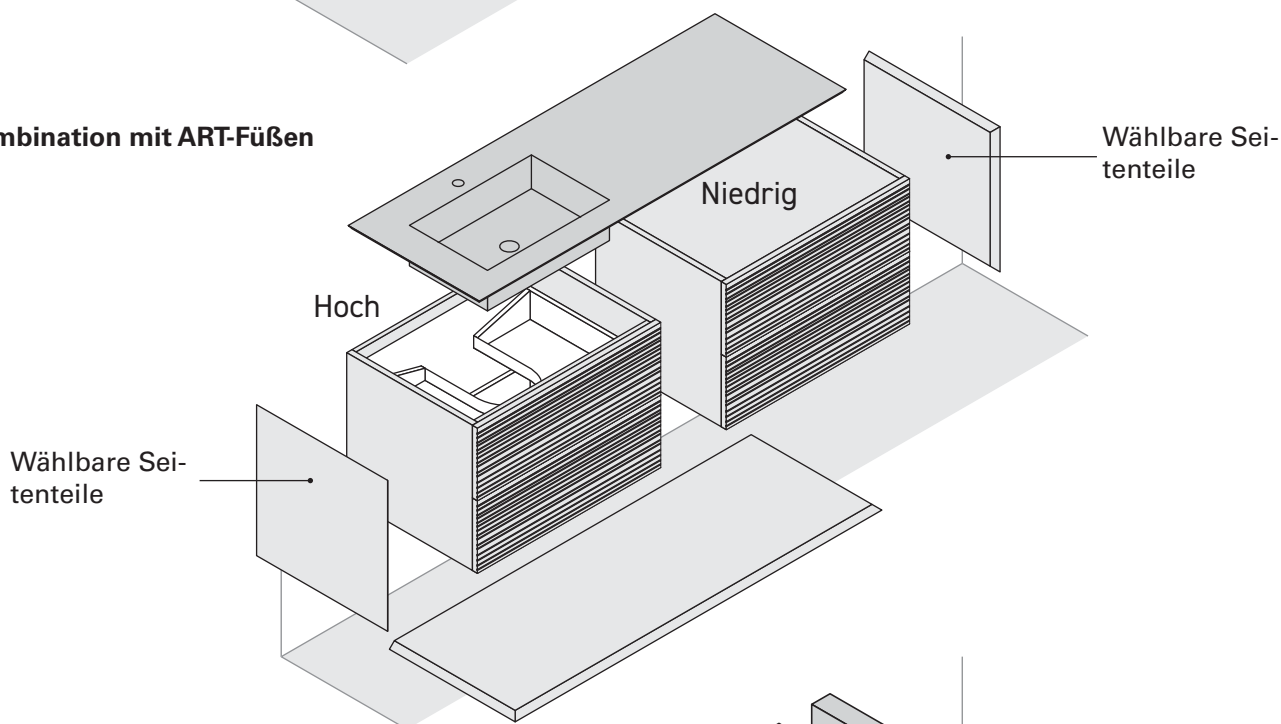

## Kombination mit ART-Füßen

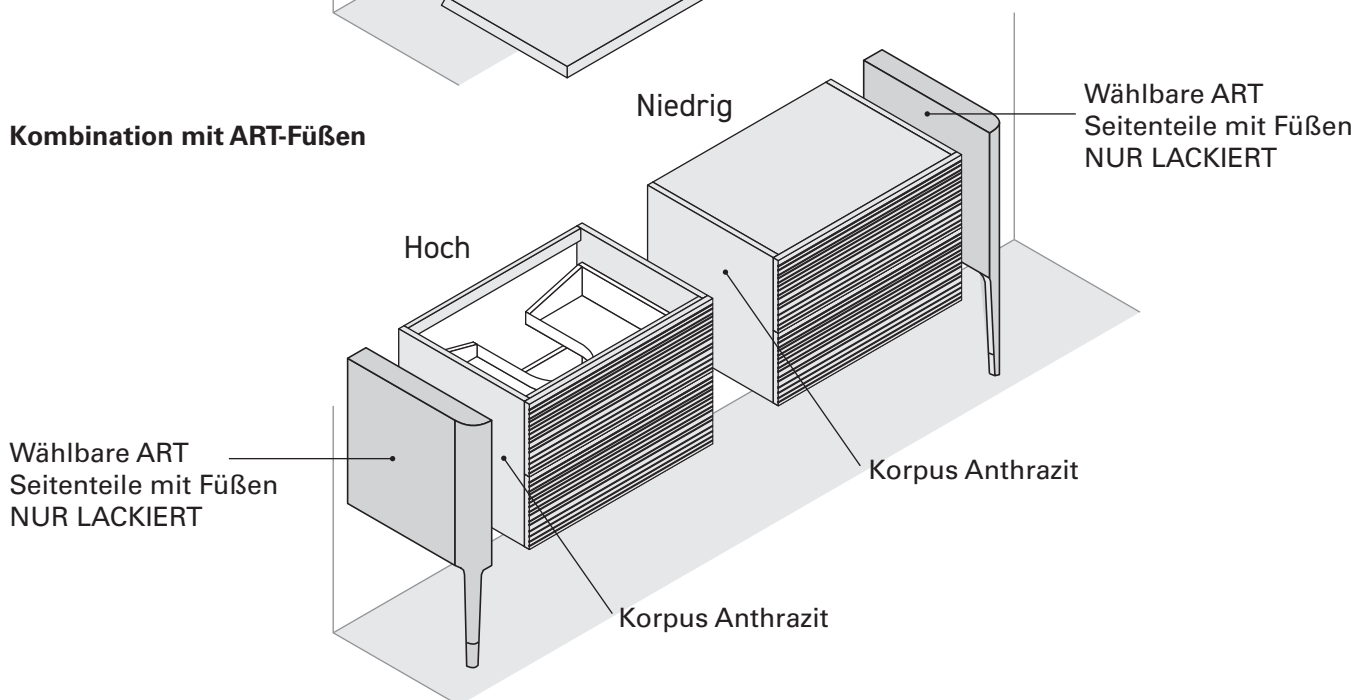

## ART-Seitenteilen/-Füße und individuell kombinierbare Unterschränke

		Preisgruppen		
		13	3	4
		Polymere	Farbig lackiert matt	Farbig lackiert Hochglanz Farbig lackiert Silk

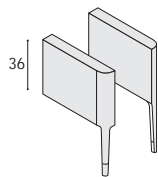

Seitenteil mit ART-Fuß für Waschtisch-Unterschränke und Unterschränke H. 36 cm.

Die Spitze des Fußes wird standardmäßig in der Ausführung ART BRASS (Messing ART) geliefert. Alternativ-Ausführungen siehe Aufpreis am Ende der Seite.

Nicht planbar mit einem Waschtisch mit 3-seitiger Abkantung und Waschtischplatten aus Holz und lackierten Oberflächen.



T	B	Bestell-Nr.	13	3	4
Einzel-Seitenteile	7	<b>GF578</b>	—	477	532
Komplettes Paar	<b>51</b>	7+7 <b>GF573</b>	—	954	1.064

## ART-Seitenteilen/-Füße und individuell kombinierbare Unterschränke

		Preisgruppen		
		13	3	4
		Polymere	Farbig lackiert matt	Farbig lackiert Hochglanz Farbig lackiert Silk

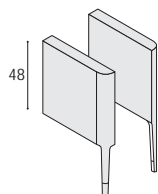

Seitenteil mit ART-Fuß für Waschtisch-Unterschränke und Unterschränke H. 48 cm.

Die Spitze des Fußes wird standardmäßig in der Ausführung ART BRASS (Messing ART) geliefert. Alternativ-Ausführungen siehe Aufpreis am Ende der Seite.

Nicht planbar mit einem Waschtisch mit 3-seitiger Abkantung und Waschtischplatten aus Holz und lackierten Oberflächen.



T	B	Bestell-Nr.	13	3	4
Einzel-Seitenteile	7	<b>GF588</b>	—	525	599
Komplettes Paar	<b>51</b>	7+7 <b>GF585</b>	—	1.050	1.198

### Aufsatzbecken

Kombination mit Waschtisch-Unterschrank H 36 cm

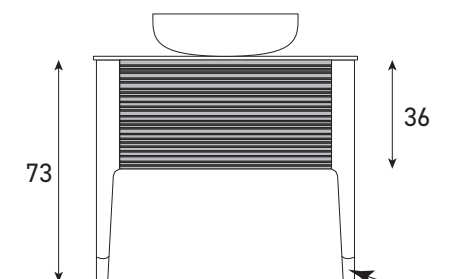

### Fugenlose Waschtische oder Einbaubecken

Kombination mit Waschtisch-Unterschrank H 48 cm

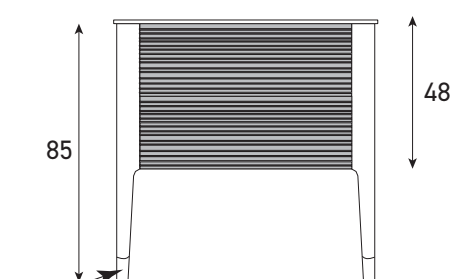

Füße aus Material Aluminium, Standard: Messingfarben.

Weitere Oberflächen gegen Aufpreis (Lieferzeit + 2 Wochen)

Bestell-Nr.	METALLFARBENE OBERFLÄCHEN MATT MIT AUFPREIS	
	Messing ART	Farbig lackiert matt Bronze gebürstet Oxide - Aluminium
Einzel-Stellfuss	<b>MGP10</b>	100 je

## Wählbare Seitenteile Stärke 1,2 cm (gerade Kanten)

<p><b>Erhältlich für gerade Unterschränke</b>  <b>Die Seitenteile in Polymer sind nicht mit dem HARP-Griff kompatibel.</b></p>	Preisgruppen		
	13	3	4
	Polymere	Farbig lackiert matt	Farbig lackiert Hochglanz Farbig lackiert Silk

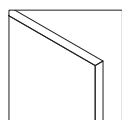
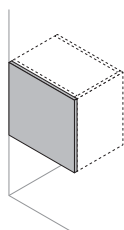

Seitenteile Stärke 1,2 cm.

Der Unterschränk-Korpus ist komplett in Anthrazit, wenn zusätzlich die Seitenteile geplant werden.  
 Für die genaue Vermessung der Waschtische berücksichtigen Sie immer die Stärke der Seitenteile.

T	H	Bestell-Nr.	13	3	4
<b>35,2</b>	24	<b>FN135</b>	—	83	92
	36	<b>FN136</b>	—	88	99
	48	<b>FN148</b>	—	101	111
	60	<b>FN160</b>	—	118	132
	72	<b>FN172</b>	—	137	152
	84	<b>FN184</b>	—	156	171
<b>39,7</b>	24	<b>FN151</b>	—	83	92
	36	<b>FN152</b>	—	88	99
	48	<b>FN153</b>	—	101	111
	60	<b>FN154</b>	—	118	132
	72	<b>FN155</b>	—	137	152
	84	<b>FN156</b>	—	156	171
<b>45,7</b>	24	<b>FN161</b>	—	92	101
	36	<b>FN162</b>	—	109	119
	48	<b>FN163</b>	—	135	149
	60	<b>FN164</b>	—	161	177
	72	<b>FN165</b>	—	187	206
	84	<b>FN166</b>	—	214	235
<b>51,2</b>	24	<b>FN435</b>	—	92	101
	36	<b>FN436</b>	—	109	119
	48	<b>FN448</b>	—	135	149
	60	<b>FN460</b>	—	161	177
	72	<b>FN472</b>	—	187	206
	84	<b>FN484</b>	—	214	235

Stärke 1,2 cm

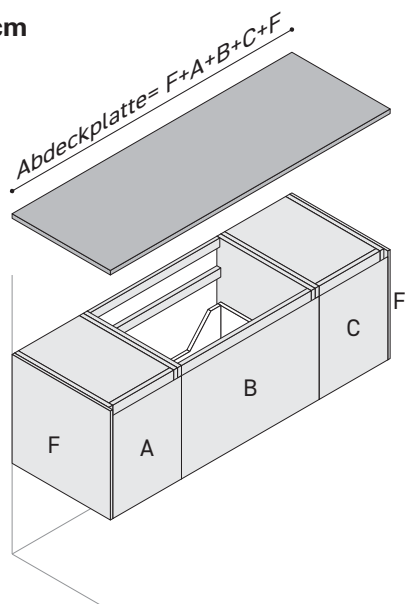

## Wählbare Seitenteile Stärke 1,8 cm (gerade Kanten)

<p><b>Erhältlich für gerade Unterschränke</b>  <b>Die Seitenteile in Polymer sind nicht mit dem HARP-Griff kompatibel.</b></p>	Preisgruppen		
	13	3	4
	Polymere	Farbig lackiert matt	Farbig lackiert Hochglanz Farbig lackiert Silk

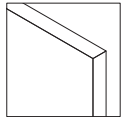
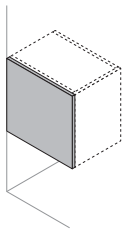

Seitenteile Stärke 1,8 cm.

Der Unterschrank-Korpus ist komplett in Anthrazit, wenn zusätzlich die Seitenteile geplant werden.  
 Für die genaue Vermessung der Waschtische berücksichtigen Sie immer die Stärke der Seitenteile.

T	H	Bestell-Nr.	13	3	4
<b>35,2</b>	24	<b>FN331</b>	54	83	92
	36	<b>FN336</b>	67	88	99
	48	<b>FN348</b>	78	101	111
	60	<b>FN360</b>	89	118	132
	72	<b>FN372</b>	102	137	152
	84	<b>FN384</b>	119	156	171
<b>39,7</b>	24	<b>FN341</b>	54	83	92
	36	<b>FN342</b>	67	88	99
	48	<b>FN343</b>	78	101	111
	60	<b>FN344</b>	89	118	132
	72	<b>FN345</b>	102	137	152
	84	<b>FN346</b>	119	156	171
<b>45,7</b>	24	<b>FN351</b>	67	92	101
	36	<b>FN352</b>	81	109	119
	48	<b>FN353</b>	101	135	149
	60	<b>FN354</b>	118	161	177
	72	<b>FN355</b>	137	187	206
	84	<b>FN356</b>	159	214	235
<b>51,2</b>	24	<b>FN531</b>	67	92	101
	36	<b>FN536</b>	81	109	119
	48	<b>FN548</b>	101	135	149
	60	<b>FN560</b>	118	161	177
	72	<b>FN572</b>	137	187	206
	84	<b>FN584</b>	159	214	235

Stärke 1,8 cm

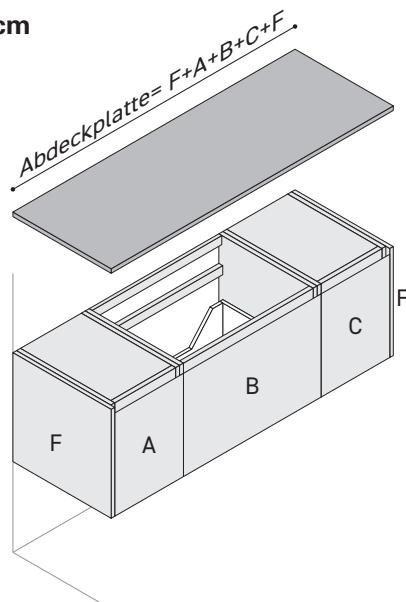

## Wählbare Seitenteile Stärke 1,9 cm (gerundete Kanten)

Die Seitenteile in Polymer sind nicht mit dem HARP-Griff kompatibel.	Preisgruppen		
	13	3	4
	Polymere	Farbig lackiert matt	Farbig lackiert Hochglanz Farbig lackiert Silk

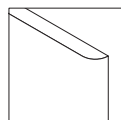
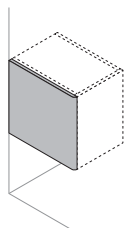

Gerundetes Seitenteil Stärke 1,9 cm, glatte Oberfläche.

Der Unterschrank-Korpus ist komplett in Anthrazit, wenn zusätzlich die Seitenteile geplant werden. Nicht planbar mit einem Waschtisch mit 3-seitiger Abkantung und Waschtischplatten aus Holz und lackierten Oberflächen.

Für die genaue Vermassung der Waschtische berücksichtigen Sie immer die Stärke der Seitenteile.

T	H	Bestell-Nr.	13	3	4
<b>35,2</b>	24	<b>FC101</b>	54	83	92
	36	<b>FC102</b>	67	88	99
	48	<b>FC103</b>	78	101	111
	60	<b>FC104</b>	89	118	132
	72	<b>FC105</b>	102	137	152
	84	<b>FC106</b>	119	156	171
<b>39,7</b>	24	<b>FC131</b>	54	83	92
	36	<b>FC132</b>	67	88	99
	48	<b>FC133</b>	78	101	111
	60	<b>FC134</b>	89	118	132
	72	<b>FC135</b>	102	137	152
	84	<b>FC136</b>	119	156	171
<b>45,7</b>	24	<b>FC121</b>	67	92	101
	36	<b>FC122</b>	81	109	119
	48	<b>FC123</b>	101	135	149
	60	<b>FC124</b>	118	161	177
	72	<b>FC125</b>	137	187	206
	84	<b>FC126</b>	159	214	235
<b>51,2</b>	24	<b>FC111</b>	67	92	101
	36	<b>FC112</b>	81	109	119
	48	<b>FC113</b>	101	135	149
	60	<b>FC114</b>	118	161	177
	72	<b>FC115</b>	137	187	206
	84	<b>FC116</b>	159	214	235

Stärke 1,9 cm  
Gerundete Kanten

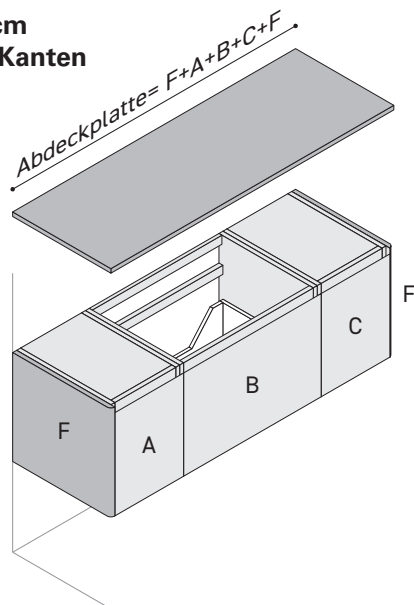

## Seitenteile und Waschtisch-/Abdeckplatten MODULA mit 45° Gehrung auf 2 Sichtkanten

Bei Badmöbel-Kombinationen werden die einzelnen Elemente (Badmöbel und Waschtisch) soweit wie möglich vormontiert geliefert und verpackt. Schubladen können separat und einzeln verpackt sein.

Preisgruppen		
13	3	4
Polymere	Farbig lackiert matt	Farbig lackiert Hochglanz Farbig lackiert Silk

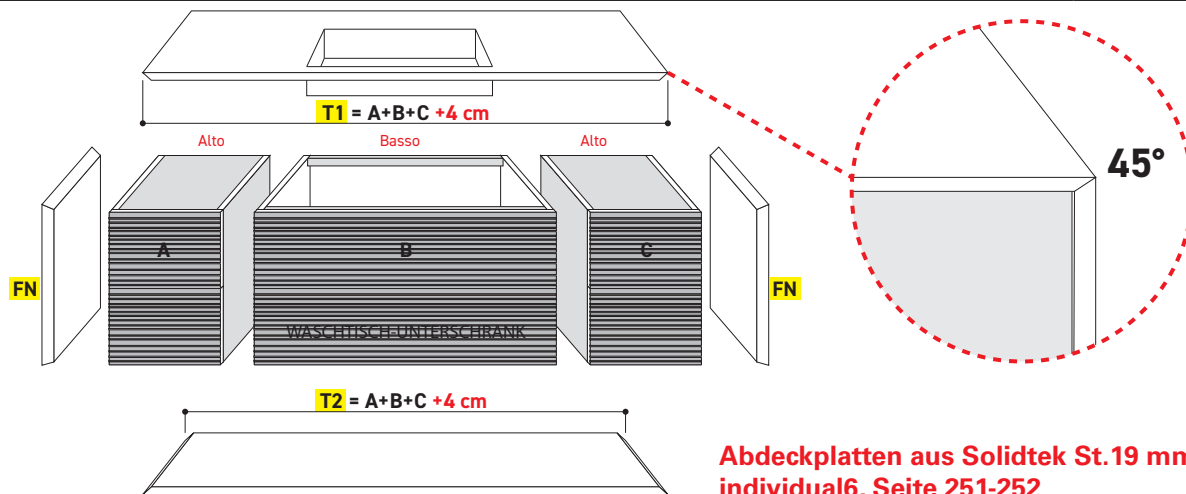

Abdeckplatten aus Solidtek St.19 mm siehe individual6, Seite 251-252

Ausführung rechts

Seitenteil, 2 Kanten mit 45° Gehrung.  
Türanschlag rechts oder links. Bei Bestellung angeben!

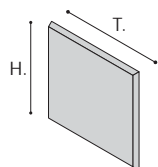

T	H	Bestell-Nr.	13	3	4
<b>37,4</b>	28	<b>FN320</b>	—	137	170
	40	<b>FN321</b>	—	166	214
	52	<b>FN322</b>	—	194	257
	64	<b>FN323</b>	—	223	300
<b>41,9</b>	28	<b>FN220</b>	—	156	193
	40	<b>FN221</b>	—	192	244
	52	<b>FN222</b>	—	228	296
	64	<b>FN223</b>	—	264	348
<b>47,9</b>	28	<b>FN420</b>	—	156	193
	40	<b>FN421</b>	—	192	244
	52	<b>FN422</b>	—	228	296
	64	<b>FN423</b>	—	264	348
<b>53,4</b>	28	<b>FN520</b>	—	156	193
	40	<b>FN521</b>	—	192	244
	52	<b>FN522</b>	—	228	296
	64	<b>FN523</b>	—	264	348

Frontkante mit 30° Gehrung

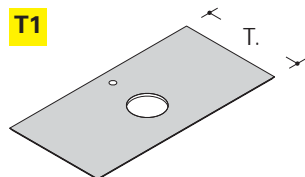

Obere Abdeckplatte auf Maß (2 Seitenkanten mit 45° Gehrung), in Verbindung mit einer Waschtischplatte und einem Auflagebecken.

Frontkante mit 30° Gehrung



T	B	Bestell-Nr.	13	3	4
<b>37,4</b>	Lfm.	<b>TL1930</b>	—	238	360
	Lfm.	<b>TL1935</b>	—	305	435
<b>41,9</b>	Lfm.	<b>TL1940</b>	—	305	435
	Lfm.	<b>TL1950</b>	—	305	435

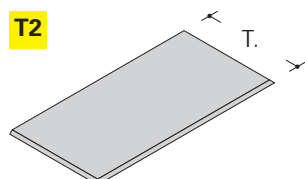

Untere Abdeckplatte mit 45° Gehrung

Frontkante mit 30° Gehrung



T	B	Bestell-Nr.	13	3	4
<b>37,4</b>	Lfm.	<b>PD1930</b>	—	238	360
	Lfm.	<b>PD1935</b>	—	305	435
<b>41,9</b>	Lfm.	<b>PD1940</b>	—	305	435
	Lfm.	<b>PD1950</b>	—	305	435

## Seitenteile und untere Abschlussleiste für eingrahmte Badmöbel-Kombinationen

**Hinweis:**  
Auswählbare alternativ Oberflächen/Farben für den Rahmen siehe auf  
Seiten 258-259 Individual6 Preisliste

Preisgruppen		
13	3	4
Polymere	Farbig lackiert matt	Farbig lackiert Hochglanz Farbig lackiert Silk

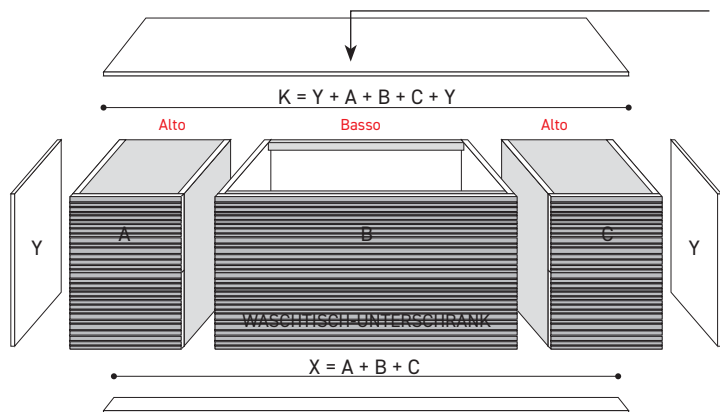

Für fugenlose Waschtische und Waschtischplatten für  
Auflagebecken, siehe ab Seite 50 Individual6 Preisliste

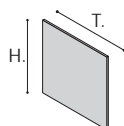
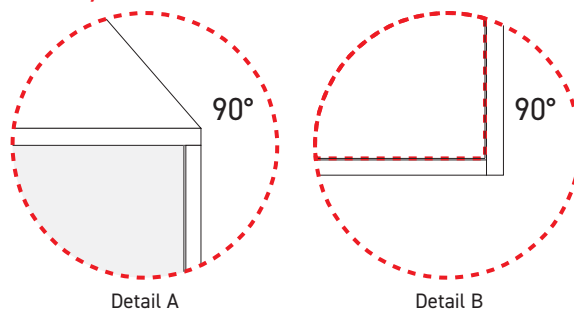

Seitenteile rechts und links in Verbindung mit Waschtisch-Unterschränken und Unterschränken  
(siehe Planungsbeispiel).

Für Waschtisch-Unterschränke/Unterschränke, bodenstehend auf Sockel, Höhe 4 cm, ohne Abschlussleiste.

GERADE Kanten



T	H	Bestell-Nr.	13	3	4
<b>35,2</b>	25,2	FL385	—	83	92
	37,2	FL386	—	88	99
	49,2	FL387	—	101	111
	61,2	FL388	—	118	132
<b>39,7</b>	25,2	FL475	—	92	101
	37,2	FL476	—	109	119
	49,2	FL477	—	135	149
	61,2	FL478	—	161	177
	72,2	FL479	—	187	206
<b>45,7</b>	84,2	FL480	—	214	235
	25,2	FL485	—	92	101
	37,2	FL486	—	109	119
	49,2	FL487	—	135	149
	61,2	FL488	—	161	177
	72,2	FL489	—	187	206
<b>51,2</b>	84,2	FL490	—	214	235
	25,2	FL585	—	92	101
	37,2	FL586	—	109	119
	49,2	FL587	—	135	149
	61,2	FL588	—	161	177
*	72,2	FL589	—	187	206
*	84,2	FL590	—	214	235

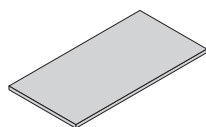

Waschtischplatten / Abdeckplatten OHNE AUSSCHNITT- Stärke 1,2 cm - pro Lfm.

Maximale Breite 270 cm

Nicht geeignet in Verbindung mit einem Auflagebecken.

Nicht geeignet für freihängende Montage auf Halterungen.

Planbare Waschtischplatten in Verbindung mit einem Auflagebecken oder mit einem fugenlosen Waschtisch, siehe ab Seite 50.

GERADE Kanten



T	B	Bestell-Nr.	13	3	4
<b>35,5</b>	Lfm.	TL102	—	223	336
<b>40</b>	Lfm.	TL103	—	223	336
<b>46</b>	Lfm.	TL118	—	276	422
<b>51,5</b>	Lfm.	TL104	—	276	422

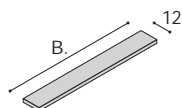

GERADE Kanten



Untere Abschlussleiste für gerahmte Badmöbel-Kombinationen (X im Planungsbeispiel).

T	B	Bestell-Nr.	13	3	4
<b>12</b>	Lfm.	PL1212	—	77	77

Waschtisch-Unterschranke

H. 24 cm

	Preisgruppen		
	13	3	4
	Polymere	Farbig lackiert matt	Farbig lackiert Hochglanz Farbig lackiert Silk

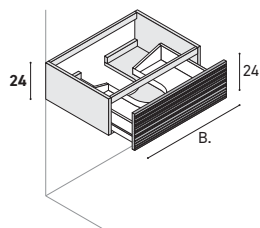

Waschtisch-Unterschrank mit 1 Auszug.



T	B	Bestell-Nr.	13	3	4
<b>35</b>	60	<b>BL030C</b>	398	434	478
	70	<b>BL061C</b>	421	460	507
	80	<b>BL031C</b>	434	472	521
	90	<b>BL032C</b>	459	499	550
	100	<b>BL069C</b>	469	512	564
	120	<b>BL033C</b>	516	563	618
<b>39,5</b>	60	<b>BL034C</b>	398	434	478
	70	<b>BL035C</b>	421	460	507
	80	<b>BL036C</b>	434	472	521
	90	<b>BL037C</b>	459	499	550
	100	<b>BL038C</b>	469	512	564
	120	<b>BL039C</b>	516	563	618
<b>45,5</b>	60	<b>BL040C</b>	437	478	525
	70	<b>BL041C</b>	455	496	547
	80	<b>BL042C</b>	472	516	568
	90	<b>BL043C</b>	496	542	598
	100	<b>BL044C</b>	516	563	618
	120	<b>BL045C</b>	566	616	678
<b>51</b>	60	<b>BL070C</b>	437	478	525
	70	<b>BL092C</b>	455	496	547
	80	<b>BL071C</b>	472	516	568
	90	<b>BL072C</b>	496	542	598
	100	<b>BL089C</b>	516	563	618
	120	<b>BL073C</b>	566	616	678

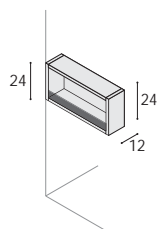

Seitenregal für Schränke, als Ausführung rechts oder links (Abb.). Bord mit Anti-Kipp-Glasleiste.

Hergestellt aus 1,8 cm dicken Paneelen  
Hinweis: NICHT geeignet für Abdeckplatte St.1,8 cm mit Kante mit 30° Gehrung.



T	B	Bestell-Nr.	13	3	4
<b>35,2</b>	12	<b>BA23L1</b>	—	205	226
<b>39,7</b>	12	<b>BA24L1</b>	—	205	226
<b>45,7</b>	12	<b>BA22L1</b>	—	281	309
<b>51,2</b>	12	<b>BA25L1</b>	—	281	309

Unterschränke

H. 24 cm

		Preisgruppen		
		13	3	4
		Polymere	Farbig lackiert matt	Farbig lackiert Hochglanz Farbig lackiert Silk

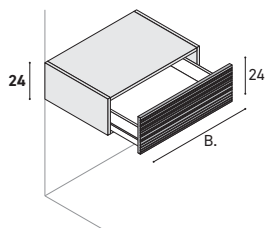

Unterschrank mit 1 Auszug.



T	B	Bestell-Nr.	13	3	4
<b>35</b>	35	<b>BA047C</b>	282	308	340
	50	<b>BA051C</b>	306	333	368
	60	<b>BA030C</b>	323	353	390
	70	<b>BA061C</b>	341	373	410
	80	<b>BA031C</b>	360	393	433
	90	<b>BA032C</b>	377	411	453
	100	<b>BA069C</b>	395	430	475
	120	<b>BA033C</b>	441	480	528
<b>39,5</b>	35	<b>BA039C</b>	282	308	340
	50	<b>BA040C</b>	306	333	368
	60	<b>BA041C</b>	323	353	390
	70	<b>BA042C</b>	341	373	410
	80	<b>BA043C</b>	360	393	433
	90	<b>BA044C</b>	377	411	453
	100	<b>BA045C</b>	395	430	475
	120	<b>BA046C</b>	441	480	528
<b>45,5</b>	35	<b>BA049C</b>	321	349	385
	50	<b>BA052C</b>	349	381	420
	60	<b>BA053C</b>	369	403	444
	70	<b>BA054C</b>	393	428	470
	80	<b>BA055C</b>	413	452	496
	90	<b>BA056C</b>	437	478	525
	100	<b>BA058C</b>	459	499	550
	120	<b>BA059C</b>	496	542	598
<b>51</b>	35	<b>BA067C</b>	321	349	385
	50	<b>BA082C</b>	349	381	420
	60	<b>BA070C</b>	369	403	444
	70	<b>BA092C</b>	393	428	470
	80	<b>BA071C</b>	413	452	496
	90	<b>BA072C</b>	437	478	525
	100	<b>BA089C</b>	459	499	550
	120	<b>BA073C</b>	496	542	598

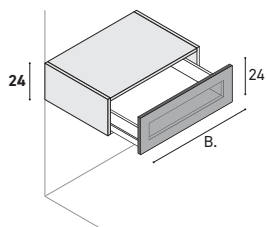

Unterschrank mit 1 Auszug mit schwarzem Aluminiumrahmen + Stop-sol-Glas.

Glasfront nur mit PROFILO-Griff Schwarz kompatibel.  
KEIN Push-Pull.



T	B	Bestell-Nr.	13	3	4
<b>35</b>	35	<b>BV047C</b>	451	491	507
	50	<b>BV051C</b>	475	517	532
	70	<b>BV061C</b>	517	564	580
<b>39,5</b>	35	<b>BV038C</b>	451	491	507
	50	<b>BV040C</b>	475	517	532
	70	<b>BV042C</b>	517	564	580
<b>45,5</b>	35	<b>BV048C</b>	475	517	533
	50	<b>BV052C</b>	503	549	564
	70	<b>BV054C</b>	553	605	618
<b>51</b>	35	<b>BV067C</b>	475	517	533
	50	<b>BV082C</b>	503	549	564
	70	<b>BV092C</b>	553	605	618

# Offene Unterschränke St. 1,2 cm (Türbündig)

H. 24 cm

	Preisgruppen		
	13	3	4
	Polymere	Farbig lackiert matt	Farbig lackiert Hochglanz Farbig lackiert Silk

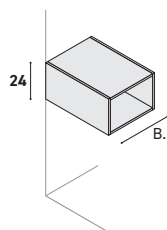

Offenes Element in Verbindung mit Waschtisch-Unterschränken und Unterschränken.

▲ Breite auf Maß (Mind. 20 cm - Max. 60 cm)

Hinweis: NICHT geeignet für Abdeckplatte St.1,8 cm mit Kante mit 30° Gehrung.



T	B	Bestell-Nr.	13	3	4
<b>35,2</b>	25	<b>BG211</b>	—	284	342
	35	<b>BG212</b>	—	316	379
	< ▲ >	<b>BG214</b>	—	379	455
<b>39,7</b>	25	<b>BG221</b>	—	284	342
	35	<b>BG222</b>	—	316	379
	< ▲ >	<b>BG224</b>	—	379	455
<b>45,7</b>	25	<b>BG231</b>	—	339	406
	35	<b>BG232</b>	—	388	467
	< ▲ >	<b>BG234</b>	—	467	559
<b>51,2</b>	25	<b>BG251</b>	—	339	406
	35	<b>BG252</b>	—	388	467
	< ▲ >	<b>BG254</b>	—	467	559

Ausführung rechts

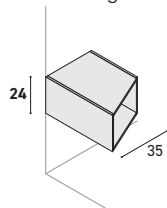

Offenes Element 1,2 cm dicken, für Anschluss an verschiedene Tiefen.

Ausführung rechts oder links. Bei Bestellung angeben!

Hinweis: NICHT geeignet für Abdeckplatte St.1,8 cm mit Kante mit 30° Gehrung.



T	B	Bestell-Nr.	13	3	4
<b>35,2/21,2</b>	35	<b>BTG2M2</b>	—	388	467
<b>45,7/35,2</b>	35	<b>BTG2M3</b>	—	388	467
<b>51,2/35,2</b>	35	<b>BTG2M4</b>	—	388	467
<b>51,2/39,7</b>	35	<b>BTG2M5</b>	—	388	467

Ausführung links

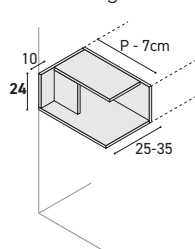

OPEN Seitenregal für Schränke, als Ausführung rechts oder links (Abb.).

Hergestellt aus 1,2 cm dicken Paneele

Hinweis: NICHT geeignet für Abdeckplatte St.1,8 cm mit Kante mit 30° Gehrung.

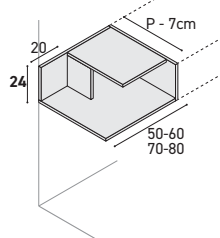

T	B	Bestell-Nr.	13	3	4
<b>45,7</b>	25	<b>BG260</b>	—	402	406
	35	<b>BG261</b>	—	415	445
	50	<b>BG262</b>	—	455	493
	60	<b>BG263</b>	—	484	564
	70	<b>BG264</b>	—	520	635
	80	<b>BG265</b>	—	561	706
<b>51,2</b>	25	<b>BG270</b>	—	410	413
	35	<b>BG271</b>	—	431	467
	50	<b>BG272</b>	—	474	543
	60	<b>BG273</b>	—	509	621
	70	<b>BG274</b>	—	555	699
	80	<b>BG275</b>	—	600	779

Waschtisch-Unterschranke

H. 36 cm

	Preisgruppen		
	13	3	4
	Polymere	Farbig lackiert matt	Farbig lackiert Hochglanz Farbig lackiert Silk

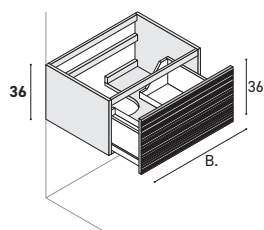

Waschtisch-Unterschrank mit 1 Auszug.



T	B	Bestell-Nr.	13	3	4
<b>35</b>	60	<b>BL616C</b>	480	524	576
	70	<b>BL628C</b>	503	549	605
	80	<b>BL617C</b>	521	570	627
	90	<b>BL618C</b>	551	601	662
	100	<b>BL629C</b>	568	620	682
	120	<b>BL619C</b>	605	659	726
<b>39,5</b>	60	<b>BL611C</b>	480	524	576
	70	<b>BL612C</b>	503	549	605
	80	<b>BL613C</b>	521	570	627
	90	<b>BL614C</b>	551	601	662
	100	<b>BL615C</b>	568	620	682
	120	<b>BL620C</b>	605	659	726
<b>45,5</b>	60	<b>BL621C</b>	521	570	627
	70	<b>BL622C</b>	545	593	655
	80	<b>BL623C</b>	563	614	675
	90	<b>BL624C</b>	585	640	704
	100	<b>BL625C</b>	609	665	731
	120	<b>BL626C</b>	658	718	788
<b>51</b>	60	<b>BL1616C</b>	521	570	627
	70	<b>BL1628C</b>	545	593	655
	80	<b>BL1617C</b>	563	614	675
	90	<b>BL1618C</b>	585	640	704
	100	<b>BL1629C</b>	609	665	731
	120	<b>BL1619C</b>	658	718	788

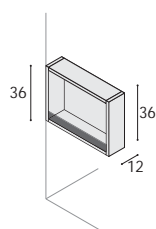

Seitenregal für Schränke, als Ausführung rechts oder links (Abb.). Bord mit Anti-Kipp-Glasleiste.

Hergestellt aus 1,8 cm dicken Paneele

Hinweis: NICHT geeignet für Abdeckplatte St.1,8 cm mit Kante mit 30° Gehrung.



T	B	Bestell-Nr.	13	3	4
<b>35,2</b>	12	<b>BA33L1</b>	—	255	281
<b>39,7</b>	12	<b>BA32L1</b>	—	255	281
<b>45,7</b>	12	<b>BA34L1</b>	—	332	365
<b>51,2</b>	12	<b>BA35L1</b>	—	332	365

Unterschranke

H. 36 cm

	Preisgruppen		
	<b>13</b>	<b>3</b>	<b>4</b>
	Polymere	Farbig lackiert matt	Farbig lackiert Hochglanz Farbig lackiert Silk

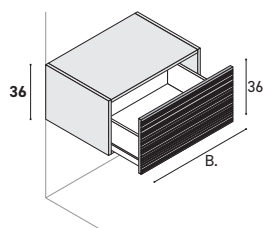

Unterschrank mit 1 Auszug.



T	B	Bestell-Nr.	13	3	4
<b>35</b>	35	<b>BA606C</b>	341	373	410
	50	<b>BA607C</b>	373	407	449
	60	<b>BA616C</b>	395	430	475
	70	<b>BA608C</b>	418	455	501
	80	<b>BA617C</b>	437	478	525
	90	<b>BA618C</b>	459	499	550
	100	<b>BA609C</b>	480	524	576
	120	<b>BA619C</b>	521	570	627
<b>39,5</b>	35	<b>BA602C</b>	341	373	410
	50	<b>BA603C</b>	373	407	449
	60	<b>BA604C</b>	395	430	475
	70	<b>BA610C</b>	418	455	501
	80	<b>BA611C</b>	437	478	525
	90	<b>BA612C</b>	459	499	550
	100	<b>BA613C</b>	480	524	576
	120	<b>BA614C</b>	521	570	627
<b>45,5</b>	35	<b>BA621C</b>	372	406	447
	50	<b>BA622C</b>	406	443	488
	60	<b>BA623C</b>	429	468	515
	70	<b>BA624C</b>	456	498	549
	80	<b>BA625C</b>	478	521	574
	90	<b>BA626C</b>	501	547	601
	100	<b>BA627C</b>	524	573	631
	120	<b>BA628C</b>	568	620	682
<b>51</b>	35	<b>BA1606C</b>	372	406	447
	50	<b>BA1607C</b>	406	443	488
	60	<b>BA1616C</b>	429	468	515
	70	<b>BA1608C</b>	456	498	549
	80	<b>BA1617C</b>	478	521	574
	90	<b>BA1618C</b>	501	547	601
	100	<b>BA1609C</b>	524	573	631
	120	<b>BA1619C</b>	568	620	682

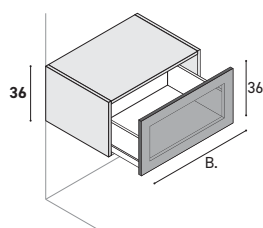

Unterschrank mit 1 Auszug mit schwarzem Aluminiumrahmen + Stop-sol-Glas.

Glasfront nur mit PROFILO-Griff Schwarz kompatibel.  
KEIN Push-Pull.



T	B	Bestell-Nr.	13	3	4
<b>35</b>	35	<b>BV606C</b>	469	504	556
	50	<b>BV607C</b>	498	544	599
	70	<b>BV608C</b>	544	606	666
<b>39,5</b>	35	<b>BV602C</b>	469	504	556
	50	<b>BV603C</b>	498	544	599
	70	<b>BV604C</b>	544	606	666
<b>45,5</b>	35	<b>BV623C</b>	496	573	631
	50	<b>BV624C</b>	532	617	679
	70	<b>BV625C</b>	580	688	756
<b>51</b>	35	<b>BV1606C</b>	496	573	631
	50	<b>BV1607C</b>	532	617	679
	70	<b>BV1608C</b>	580	688	756

Unterschränke

H. 36 cm

	Preisgruppen		
	13	3	4
	Polymere	Farbig lackiert matt	Farbig lackiert Hochglanz Farbig lackiert Silk

Ausführung rechts

Unterschrank mit 1 Tür.

Türanschlag rechts oder links. Bei Bestellung angeben!

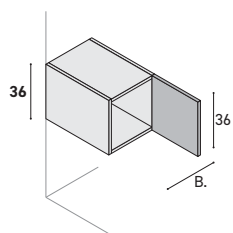
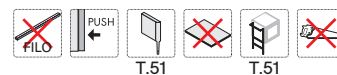

T	B	Bestell-Nr.	13	3	4
<b>35</b>	35	<b>BA600</b>	215	234	257
<b>39,5</b>	35	<b>BA621</b>	215	234	257
<b>45,5</b>	35	<b>BA631</b>	242	264	291
<b>51</b>	35	<b>BA1600</b>	242	264	291

Unterschrank mit 2 Türen.

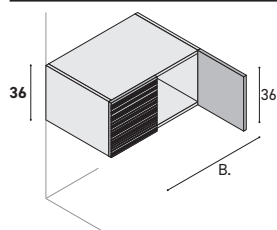
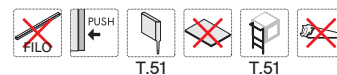

T	B	Bestell-Nr.	13	3	4
<b>35</b>	70	<b>BA601</b>	331	361	398
<b>39,5</b>	70	<b>BA652</b>	331	361	398
<b>45,5</b>	70	<b>BA654</b>	366	399	438
<b>51</b>	70	<b>BA1601</b>	366	399	438

# Offene Unterschränke St. 1,2 cm (Türbündig)

H. 36 cm

	Preisgruppen		
	13	3	4
	Polymere	Farbig lackiert matt	Farbig lackiert Hochglanz Farbig lackiert Silk

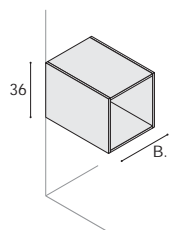

Offenes Element in Verbindung mit Waschtisch-Unterschränken und Unterschränken.  
 ▲ Breite auf Maß (Mind. 20 cm - Max. 60 cm)  
 Hinweis: NICHT geeignet für Abdeckplatte St.1,8 cm mit Kante mit 30° Gehrung.

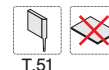

T	B	Bestell-Nr.	13	3	4
<b>35,2</b>	25	<b>BG311</b>	—	327	394
	35	<b>BG312</b>	—	364	436
	< ▲ >	<b>BG314</b>	—	436	524
<b>39,7</b>	25	<b>BG321</b>	—	327	394
	35	<b>BG322</b>	—	364	436
	< ▲ >	<b>BG324</b>	—	436	524
<b>45,7</b>	25	<b>BG331</b>	—	433	519
	35	<b>BG332</b>	—	477	572
	< ▲ >	<b>BG334</b>	—	572	686
<b>51,2</b>	25	<b>BG341</b>	—	433	519
	35	<b>BG342</b>	—	477	572
	< ▲ >	<b>BG344</b>	—	572	686

Ausführung rechts

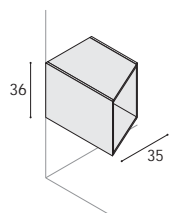

Offenes Element 1,2 cm dicken, für Anschluss an verschiedene Tiefen.

Ausführung rechts oder links. Bei Bestellung angeben!

Hinweis: NICHT geeignet für Abdeckplatte St.1,8 cm mit Kante mit 30° Gehrung.



T	B	Bestell-Nr.	13	3	4
<b>35,2/21,2</b>	35	<b>BTG3M2</b>	—	477	572
<b>45,7/35,2</b>	35	<b>BTG3M3</b>	—	477	572
<b>51,2/35,2</b>	35	<b>BTG3M4</b>	—	477	572
<b>51,2/39,7</b>	35	<b>BTG3M5</b>	—	477	572

Ausführung links

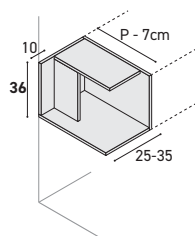

OPEN Seitenregal für Schränke, als Ausführung rechts oder links (Abb.).

Hergestellt aus 1,2 cm dicken Paneele

Hinweis: NICHT geeignet für Abdeckplatte St.1,8 cm mit Kante mit 30° Gehrung.

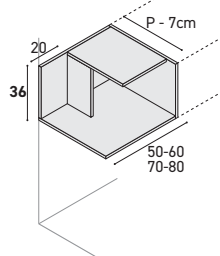

T	B	Bestell-Nr.	13	3	4
<b>45,7</b>	25	<b>BG360</b>	—	421	433
	35	<b>BG361</b>	—	437	488
	50	<b>BG362</b>	—	478	585
	60	<b>BG363</b>	—	508	662
	70	<b>BG364</b>	—	549	738
	80	<b>BG365</b>	—	598	816
<b>51,2</b>	25	<b>BG370</b>	—	437	456
	35	<b>BG371</b>	—	450	541
	50	<b>BG372</b>	—	504	643
	60	<b>BG373</b>	—	541	728
	70	<b>BG374</b>	—	589	812
	80	<b>BG375</b>	—	643	897

Waschtisch-Unterschränke

H. 48 cm

	Preisgruppen		
	13	3	4
	Polymere	Farbig lackiert matt	Farbig lackiert Hochglanz Farbig lackiert Silk

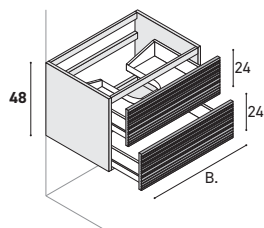

Waschtisch-Unterschrank mit 2 Auszügen.

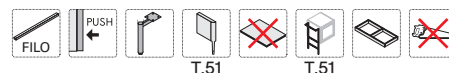

T	B	Bestell-Nr.	13	3	4
<b>35</b>	60	<b>BL1060C</b>	629	687	755
	70	<b>BL1066C</b>	663	723	796
	80	<b>BL1061C</b>	694	756	833
	90	<b>BL1062C</b>	722	788	868
	100	<b>BL1073C</b>	753	821	903
	120	<b>BL1063C</b>	805	877	966
<b>39,5</b>	60	<b>BL1070C</b>	629	687	755
	70	<b>BL1071C</b>	663	723	796
	80	<b>BL1072C</b>	694	756	833
	90	<b>BL1074C</b>	722	788	868
	100	<b>BL1075C</b>	753	821	903
	120	<b>BL1077C</b>	805	877	966
<b>45,5</b>	60	<b>BL1082C</b>	687	748	824
	70	<b>BL1083C</b>	722	788	868
	80	<b>BL1084C</b>	753	821	903
	90	<b>BL1085C</b>	781	853	938
	100	<b>BL1086C</b>	837	911	1.004
	120	<b>BL1087C</b>	917	1.000	1.101
<b>51</b>	60	<b>BL1462C</b>	687	748	824
	70	<b>BL1466C</b>	722	788	868
	80	<b>BL1467C</b>	753	821	903
	90	<b>BL1472C</b>	781	853	938
	100	<b>BL1473C</b>	837	911	1.004
	120	<b>BL1482C</b>	917	1.000	1.101

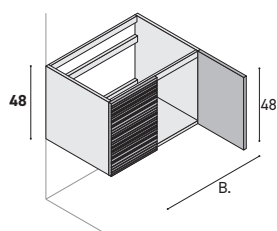

Waschtisch-Unterschrank mit 2 Türen.

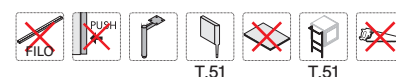

T	B	Bestell-Nr.	13	3	4
<b>35</b>	70	<b>BL1065</b>	428	467	513
<b>39,5</b>	70	<b>BL1080</b>	428	467	513
<b>45,5</b>	70	<b>BL1088</b>	486	529	583
<b>51</b>	70	<b>BL1465</b>	486	529	583

# Waschtisch-Unterschränke

H. 48 cm

		Preisgruppen		
		<b>13</b>	<b>3</b>	<b>4</b>
		Polymere	Farbig lackiert matt	Farbig lackiert Hochglanz Farbig lackiert Silk

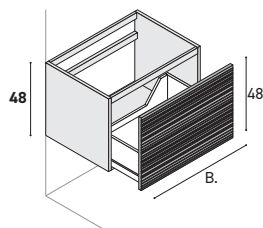

Waschtisch-Unterschrank mit 1 Auszug.



T	B	Bestell-Nr.	13	3	4
<b>39,5</b>	60	<b>BL1474C</b>	548	608	669
	70	<b>BL1475C</b>	578	638	703
	80	<b>BL1476C</b>	613	666	731
<b>45,5</b>	60	<b>BL1452C</b>	598	657	723
	70	<b>BL1453C</b>	633	700	771
	80	<b>BL1454C</b>	662	732	806
<b>51</b>	60	<b>BL1458C</b>	598	657	723
	70	<b>BL1451C</b>	633	700	771
	80	<b>BL45C6</b>	662	732	806

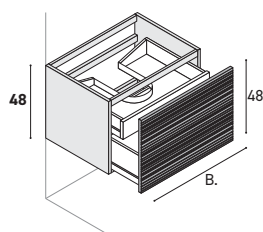

Waschtisch-Unterschrank mit 1 Auszug + 1 Schublade innen.



T	B	Bestell-Nr.	13	3	4
<b>39,5</b>	60	<b>BL1490C</b>	663	722	794
	70	<b>BL1491C</b>	692	751	827
	80	<b>BL1492C</b>	728	780	857
<b>45,5</b>	60	<b>BL1441C</b>	726	785	865
	70	<b>BL1442C</b>	760	822	909
	80	<b>BL1443C</b>	789	857	944
<b>51</b>	60	<b>BL1461C</b>	726	785	865
	70	<b>BL1468C</b>	760	822	909
	80	<b>BL45E6</b>	789	857	944

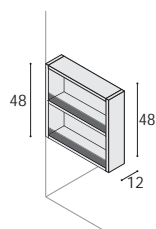

Seitenregal für Schränke, als Ausführung rechts oder links (Abb.). Borde mit Anti-Kipp-Glasleiste.

Hergestellt aus 1,8 cm dicken Paneele

Hinweis: NICHT geeignet für Abdeckplatte St.1,8 cm mit Kante mit 30° Gehrung.



T	B	Bestell-Nr.	13	3	4
<b>35,2</b>	12	<b>BA43L1</b>	—	332	365
<b>39,7</b>	12	<b>BA44L1</b>	—	332	365
<b>45,7</b>	12	<b>BA42L1</b>	—	386	426
<b>51,2</b>	12	<b>BA45L1</b>	—	386	426

Unterschränke

H. 48 cm

**Wandhängende Unterschränke.**  
 Auch als bodenstehende Modelle mit Sockel (Anthrazit-Farben – gerillt) ohne Aufpreis erhältlich.  
 Auch mit ABS-Füßen erhältlich (siehe Seite 144)

Preisgruppen		
13	3	4
Polymere	Farbig lackiert matt	Farbig lackiert Hochglanz Farbig lackiert Silk

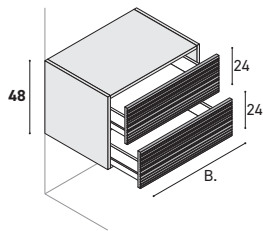

Unterschränk mit 2 Auszügen.

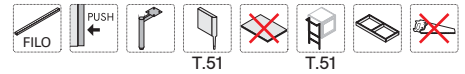

T	B	Bestell-Nr.	13	3	4
<b>35</b>	35	BA1047C	491	537	590
	50	BA1051C	529	578	635
	60	BA1066C	561	613	674
	70	BA1061C	592	647	711
	80	BA1067C	626	682	752
	90	BA1068C	657	716	787
	100	BA1071C	688	751	825
	120	BA1069C	744	811	892
<b>39,5</b>	35	BA1039C	491	537	590
	50	BA1040C	529	578	635
	60	BA1041C	561	613	674
	70	BA1042C	592	647	711
	80	BA1043C	626	682	752
	90	BA1044C	657	716	787
	100	BA1045C	688	751	825
	120	BA1046C	744	811	892
<b>45,5</b>	35	BA1110C	532	581	640
	50	BA1111C	575	627	691
	60	BA1112C	607	662	728
	70	BA1113C	648	707	779
	80	BA1114C	679	741	816
	90	BA1115C	712	778	855
	100	BA1116C	747	814	898
	120	BA1117C	808	881	968
<b>51</b>	35	BA1447C	532	581	640
	50	BA1451C	575	627	691
	60	BA1466C	607	662	728
	70	BA1461C	648	707	779
	80	BA1467C	679	741	816
	90	BA1468C	712	778	855
	100	BA1471C	747	814	898
	120	BA1469C	808	881	968

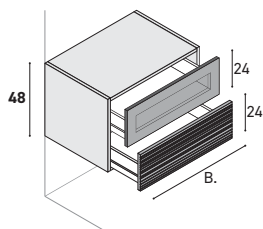

Unterschränk mit 1 Obere-Auszug mit schwarzem Aluminiumrahmen + Stop-sol-Glas, 1 Untere-Auszug.  
 Glasfront nur mit PROFILO-Griff Schwarz kompatibel.  
 KEIN Push-Pull.

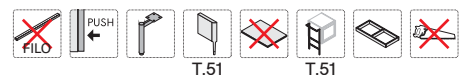

T	B	Bestell-Nr.	13	3	4
<b>35</b>	35	BV1010C	614	670	737
	50	BV1011C	648	707	779
	70	BV1012C	718	781	859
<b>39,5</b>	35	BV1013C	614	670	737
	50	BV1014C	648	707	779
	70	BV1015C	718	781	859
<b>45,5</b>	35	BV1016C	648	707	779
	50	BV1017C	688	751	825
	70	BV1018C	763	833	916
<b>51</b>	35	BV1020C	648	707	779
	50	BV1021C	688	751	825
	70	BV1022C	763	833	916

# Unterschranke

H. 48 cm

<p><b>Wandhängende Unterschranke.</b>                  Auch als bodenstehende Modelle mit Sockel (Anthrazit-Farben – gerillt) ohne Aufpreis erhältlich.                  Auch mit ABS-Füßen erhältlich (siehe Seite 144)</p>	Preisgruppen		
	13	3	4
	Polymere	Farbig lackiert matt	Farbig lackiert Hochglanz Farbig lackiert Silk

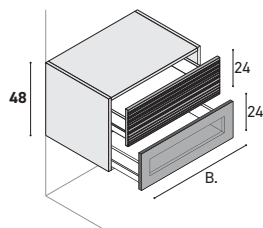

Unterschrank mit 1 Obere-Auszug, 1 Untere-Auszug mit schwarzem Aluminiumrahmen + Stop-sol-Glas.  
 Glasfront nur mit PROFILO-Griff Schwarz kompatibel.  
**KEIN Push-Pull.**

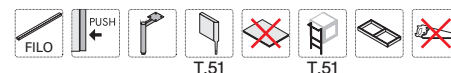

T	B	Bestell-Nr.	13	3	4
<b>35</b>	35	<b>BV1030C</b>	614	670	737
	50	<b>BV1031C</b>	648	707	779
	70	<b>BV1032C</b>	718	781	859
<b>39,5</b>	35	<b>BV1033C</b>	614	670	737
	50	<b>BV1034C</b>	648	707	779
	70	<b>BV1035C</b>	718	781	859
<b>45,5</b>	35	<b>BV1036C</b>	648	707	779
	50	<b>BV1037C</b>	687	748	824
	70	<b>BV1038C</b>	763	833	916
<b>51</b>	35	<b>BV1040C</b>	648	707	779
	50	<b>BV1041C</b>	687	748	824
	70	<b>BV1042C</b>	763	833	916

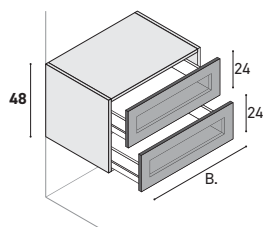

Unterschrank mit 2 Auszügen mit schwarzem Aluminiumrahmen + Stop-sol-Glas.  
 Glasfront nur mit PROFILO-Griff Schwarz kompatibel.  
**KEIN Push-Pull.**

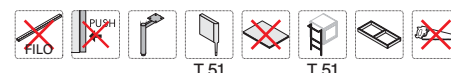

T	B	Bestell-Nr.	13	3	4
<b>35</b>	35	<b>BV1047C</b>	757	887	976
	50	<b>BV1051C</b>	809	949	1.045
	70	<b>BV1061C</b>	868	1.048	1.154
<b>39,5</b>	35	<b>BV1043C</b>	757	887	976
	50	<b>BV1044C</b>	809	949	1.045
	70	<b>BV1045C</b>	868	1.048	1.154
<b>45,5</b>	35	<b>BV1052C</b>	798	901	992
	50	<b>BV1053C</b>	850	964	1.061
	70	<b>BV1054C</b>	932	1.079	1.186
<b>51</b>	35	<b>BV1447C</b>	798	901	992
	50	<b>BV1451C</b>	850	964	1.061
	70	<b>BV1461C</b>	932	1.079	1.186

# Unterschränke

H. 48 cm

**Wandhängende Unterschränke.**  
**Auch als bodenstehende Modelle mit Sockel (Anthrazit-Farben – gerillt) ohne Aufpreis erhältlich.**  
**Auch mit ABS-Füßen erhältlich (siehe Seite 144)**

Preisgruppen		
13	3	4
Polymere	Farbig lackiert matt	Farbig lackiert Hochglanz Farbig lackiert Silk

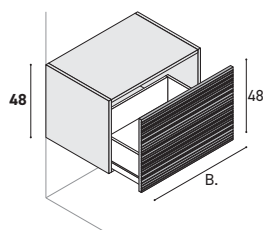

Unterschrank mit 1 Auszug.

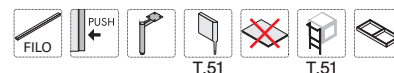

T	B	Bestell-Nr.	13	3	4
<b>39,5</b>	35	<b>BA41C2</b>	413	460	508
	50	<b>BA41C3</b>	453	501	552
	60	<b>BA41C4</b>	482	536	588
	70	<b>BA41C5</b>	509	564	617
	80	<b>BA41C6</b>	545	592	650
<b>45,5</b>	35	<b>BA44C2</b>	450	498	557
	50	<b>BA44C3</b>	492	544	609
	60	<b>BA44C4</b>	518	570	639
	70	<b>BA44C5</b>	559	620	682
	80	<b>BA44C6</b>	588	653	719
<b>51</b>	35	<b>BA45C2</b>	450	498	557
	50	<b>BA45C3</b>	492	544	609
	60	<b>BA45C4</b>	518	570	639
	70	<b>BA45C5</b>	559	620	682
	80	<b>BA45C6</b>	588	653	719

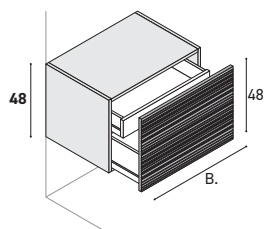

Unterschrank mit 1 Auszug + 1 Schublade innen.

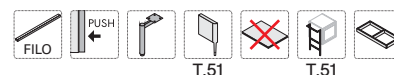

T	B	Bestell-Nr.	13	3	4
<b>39,5</b>	35	<b>BA41E2</b>	520	573	630
	50	<b>BA41E3</b>	564	614	665
	60	<b>BA41E4</b>	597	648	714
	70	<b>BA41E5</b>	622	682	741
	80	<b>BA41E6</b>	661	752	777
<b>45,5</b>	35	<b>BA44E2</b>	568	616	675
	50	<b>BA44E3</b>	610	664	727
	60	<b>BA44E4</b>	646	698	768
	70	<b>BA44E5</b>	687	746	820
	80	<b>BA44E6</b>	716	778	857
<b>51</b>	35	<b>BA45E2</b>	568	616	675
	50	<b>BA45E3</b>	610	664	727
	60	<b>BA45E4</b>	646	698	768
	70	<b>BA45E5</b>	687	746	820
	80	<b>BA45E6</b>	716	778	857

# Unterschranke

H. 48 cm

<p><b>Wandhängende Unterschranke.</b>  <b>Auch als bodenstehende Modelle mit Sockel (Anthrazit-Farben – gerillt) ohne Aufpreis erhältlich.</b>  <b>Auch mit ABS-Füßen erhältlich (siehe Seite 144)</b></p>	Preisgruppen		
	13	3	4
	Polymere	Farbig lackiert matt	Farbig lackiert Hochglanz Farbig lackiert Silk

Ausführung rechts

Unterschrank mit 1 Tür, 1 Glas-Einlegeboden (fix).  
 Türanschlag rechts oder links. Bei Bestellung angeben!

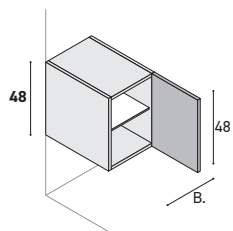
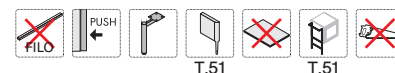

T	B	Bestell-Nr.	13	3	4
<b>21</b>	35	<b>BA1031</b>	228	249	274
<b>35</b>	35	<b>BA1040</b>	252	275	304
<b>39,5</b>	35	<b>BA1034</b>	252	275	304
<b>45,5</b>	35	<b>BA1032</b>	287	313	344
<b>51</b>	35	<b>BA1440</b>	287	313	344

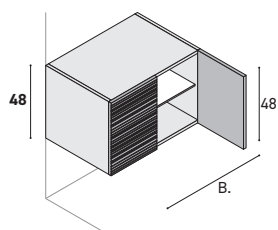

Unterschrank mit 2 Türen, 1 Glas-Einlegeboden (fix, durchgehend).

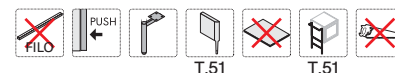

T	B	Bestell-Nr.	13	3	4
<b>35</b>	70	<b>BA1060</b>	390	418	460
<b>39,5</b>	70	<b>BA1057</b>	390	418	460
<b>45,5</b>	70	<b>BA1063</b>	437	463	511
<b>51</b>	70	<b>BA1460</b>	437	463	511

Ausführung rechts

Unterschrank mit 1 Tür mit schwarzem Aluminiumrahmen + Stop-sol-Glas, 1 Glas-Einlegeboden (fix).  
 Glasfront nur mit PROFILO-Griff Schwarz kompatibel.  
 KEIN Push-Pull.  
 Türanschlag rechts oder links. Bei Bestellung angeben!

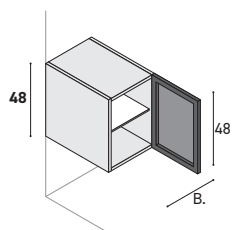
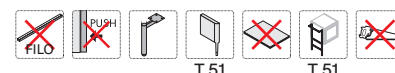

T	B	Bestell-Nr.	13	3	4
<b>21</b>	35	<b>BV1031</b>	370	404	445
<b>35</b>	35	<b>BV1040</b>	394	429	472
<b>39,5</b>	35	<b>BV1048</b>	394	429	472
<b>45,5</b>	35	<b>BV1032</b>	428	467	513
<b>51</b>	35	<b>BV1440</b>	428	467	513

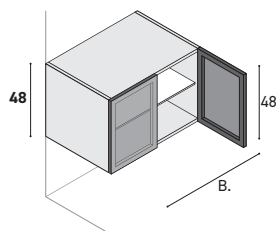

Unterschrank mit 2 Türen mit schwarzem Aluminiumrahmen + Stop-sol-Glas, 1 Glas-Einlegeboden (fix, durchgehend).  
 Glasfront nur mit PROFILO-Griff Schwarz kompatibel.  
 KEIN Push-Pull.

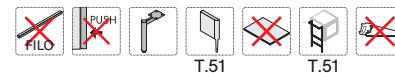

T	B	Bestell-Nr.	13	3	4
<b>35</b>	70	<b>BV1060</b>	682	745	819
<b>39,5</b>	70	<b>BV1062</b>	682	745	819
<b>45,5</b>	70	<b>BV1063</b>	729	795	875
<b>51</b>	70	<b>BV1460</b>	729	795	875

Offene Unterschränke St. 1,2 cm (Türbündig)

H. 48 cm

**Wandhängende Unterschränke.**  
**Auch als bodenstehende Modelle mit Sockel (Anthrazit-Farben**  
**- gerillt) ohne Aufpreis erhältlich.**  
**Auch mit ABS-Füßen erhältlich (Seite 144)**

Preisgruppen		
13	3	4
Polymere	Farbig lackiert matt	Farbig lackiert Hochglanz Farbig lackiert Silk

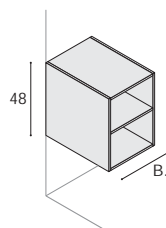

Offenes Element mit 1 Holz-Einlegeboden (fix), in Verbindung mit Waschtisch-Unterschränken und Unterschränken.

▲ Breite auf Maß (Mind. 20 cm - Max. 60 cm)

Hinweis: NICHT geeignet für Abdeckplatte St.1,8 cm mit Kante mit 30° Gehrung.

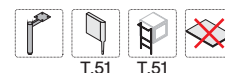

T	B	Bestell-Nr.	13	3	4
<b>21,2</b>	25	<b>BG401</b>	—	437	525
	35	<b>BG402</b>	—	494	592
	< ▲ >	<b>BG404</b>	—	592	711
<b>35,2</b>	25	<b>BG411</b>	—	437	525
	35	<b>BG412</b>	—	494	592
	< ▲ >	<b>BG414</b>	—	592	711
<b>39,7</b>	25	<b>BG421</b>	—	437	525
	35	<b>BG422</b>	—	494	592
	< ▲ >	<b>BG424</b>	—	592	711
<b>45,7</b>	25	<b>BG431</b>	—	559	673
	35	<b>BG432</b>	—	580	695
	< ▲ >	<b>BG434</b>	—	695	834
<b>51,2</b>	25	<b>BG441</b>	—	559	673
	35	<b>BG442</b>	—	580	695
	< ▲ >	<b>BG444</b>	—	695	834

Ausführung rechts

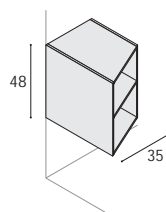

Offenes Element 1,2cm dicken, für Anschluss an verschiedene Tiefen, 1 Holz-Einlegeboden (fix)

Ausführung rechts oder links. Bei Bestellung angeben!

Hinweis: NICHT geeignet für Abdeckplatte St.1,8 cm mit Kante mit 30° Gehrung.



T	B	Bestell-Nr.	13	3	4
<b>35,2/21,2</b>	35	<b>BTG4M2</b>	—	580	695
<b>45,7/35,2</b>	35	<b>BTG4M3</b>	—	580	695
<b>51,2/35,2</b>	35	<b>BTG4M4</b>	—	580	695
<b>51,2/39,7</b>	35	<b>BTG4M5</b>	—	580	695

# Waschtisch-Unterschränke

H. 60 cm

	Preisgruppen		
	13	3	4
	Polymere	Farbig lackiert matt	Farbig lackiert Hochglanz Farbig lackiert Silk

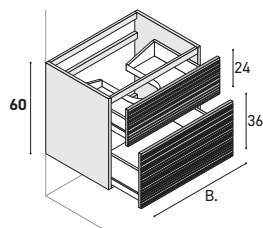

Waschtisch-Unterschrank mit 2 Auszügen.



T	B	Bestell-Nr.	13	3	4
<b>35</b>	60	<b>BL561C</b>	704	768	845
	70	<b>BL566C</b>	739	808	889
	80	<b>BL562C</b>	770	841	925
	90	<b>BL563C</b>	805	877	966
	100	<b>BL567C</b>	841	916	1.008
	120	<b>BL564C</b>	900	981	1.080
<b>39,5</b>	60	<b>BL571C</b>	704	768	845
	70	<b>BL572C</b>	739	808	889
	80	<b>BL573C</b>	770	841	925
	90	<b>BL574C</b>	805	877	966
	100	<b>BL575C</b>	841	916	1.008
	120	<b>BL576C</b>	900	981	1.080
<b>45,5</b>	60	<b>BL582C</b>	763	833	916
	70	<b>BL583C</b>	805	877	966
	80	<b>BL584C</b>	835	910	1.003
	90	<b>BL585C</b>	876	957	1.053
	100	<b>BL586C</b>	906	988	1.087
	120	<b>BL587C</b>	976	1.064	1.172
<b>51</b>	60	<b>BL960C</b>	763	833	916
	70	<b>BL966C</b>	805	877	966
	80	<b>BL961C</b>	835	910	1.003
	90	<b>BL962C</b>	876	957	1.053
	100	<b>BL967C</b>	906	988	1.087
	120	<b>BL964C</b>	976	1.064	1.172

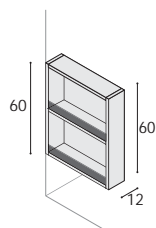

Seitenregal für Schränke, als Ausführung rechts oder links (Abb.). Borde mit Anti-Kipp-Glasleiste.

Hergestellt aus 1,8 cm dicken Paneelen

Hinweis: NICHT geeignet für Abdeckplatte St.1,8 cm mit Kante mit 30° Gehrung.



T	B	Bestell-Nr.	13	3	4
<b>35,2</b>	12	<b>BA63L1</b>	—	347	382
<b>39,7</b>	12	<b>BA64L1</b>	—	347	382
<b>45,7</b>	12	<b>BA62L1</b>	—	386	426
<b>51,2</b>	12	<b>BA65L1</b>	—	386	426

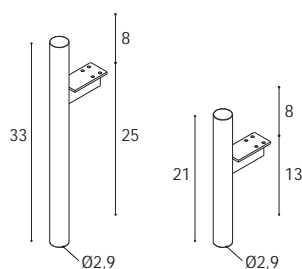

VERTIGO Einstellfuß, aus röhrenförmigem Metall mit Stützhalterung und Regulierungsmöglichkeit

Wichtig: Die Füße tragen nicht selbst, zusätzliche Befestigung an der Wand notwendig.



H	Bestell-Nr.	Schwarz matt	Messing ART - Bronze gebürstet Oxide - Aluminium
		Preis	Preis
21	<b>PI150</b>	57 je	109 je
33	<b>PI160</b>	63 je	120 je

# Unterschränke

H. 60 cm

**Wandhängende Unterschränke.**  
 Auch als bodenstehende Modelle mit Sockel (Anthrazit-Farben – gerillt) ohne Aufpreis erhältlich.  
 Auch mit ABS-Füßen erhältlich (siehe Seite 144)

Preisgruppen		
13	3	4
Polymere	Farbig lackiert matt	Farbig lackiert Hochglanz Farbig lackiert Silk

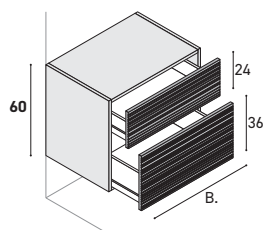

Unterschränk mit 2 Auszügen.



T	B	Bestell-Nr.	13	3	4
<b>35</b>	35	<b>BA556C</b>	550	600	661
	50	<b>BA557C</b>	599	653	720
	60	<b>BA551C</b>	633	691	761
	70	<b>BA558C</b>	669	729	803
	80	<b>BA552C</b>	704	768	845
	90	<b>BA553C</b>	738	806	887
	100	<b>BA559C</b>	773	843	928
	120	<b>BA554C</b>	838	914	1.005
<b>39,5</b>	35	<b>BA561C</b>	550	600	661
	50	<b>BA562C</b>	599	653	720
	60	<b>BA563C</b>	633	691	761
	70	<b>BA564C</b>	669	729	803
	80	<b>BA565C</b>	704	768	845
	90	<b>BA566C</b>	738	806	887
	100	<b>BA567C</b>	773	843	928
	120	<b>BA568C</b>	838	914	1.005
<b>45,5</b>	35	<b>BA1120C</b>	592	647	711
	50	<b>BA1121C</b>	645	704	777
	60	<b>BA1122C</b>	681	744	817
	70	<b>BA1123C</b>	719	783	860
	80	<b>BA1124C</b>	754	822	906
	90	<b>BA1125C</b>	792	865	951
	100	<b>BA1126C</b>	834	909	1.000
	120	<b>BA1127C</b>	903	987	1.086
<b>51</b>	35	<b>BA956C</b>	592	647	711
	50	<b>BA957C</b>	645	704	777
	60	<b>BA951C</b>	681	744	817
	70	<b>BA958C</b>	719	783	860
	80	<b>BA952C</b>	754	822	906
	90	<b>BA953C</b>	792	865	951
	100	<b>BA959C</b>	834	909	1.000
	120	<b>BA954C</b>	903	987	1.086

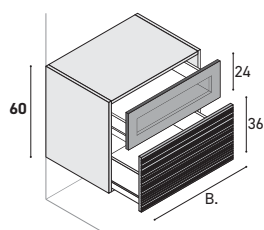

Unterschränk mit 1 Obere-Auszug mit schwarzem Aluminiumrahmen + Stop-sol-Glas, 1 Untere-Auszug.  
 Glasfront nur mit PROFILO-Griff Schwarz kompatibel.  
 KEIN Push-Pull.

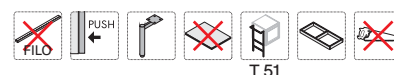

T	B	Bestell-Nr.	13	3	4
<b>35</b>	35	<b>BV610C</b>	753	821	903
	50	<b>BV611C</b>	797	871	959
	70	<b>BV612C</b>	868	946	1.041
<b>39,5</b>	35	<b>BV613C</b>	753	821	903
	50	<b>BV614C</b>	797	871	959
	70	<b>BV615C</b>	868	946	1.041
<b>45,5</b>	35	<b>BV616C</b>	796	869	958
	50	<b>BV617C</b>	850	927	1.021
	70	<b>BV618C</b>	932	1.015	1.117
<b>51</b>	35	<b>BV620C</b>	796	869	958
	50	<b>BV621C</b>	850	927	1.021
	70	<b>BV622C</b>	932	1.015	1.117

# Unterschränke

H. 60 cm

**Wandhängende Unterschränke.**  
**Auch als bodenstehende Modelle mit Sockel (Anthrazit-Farben – gerillt) ohne Aufpreis erhältlich.**  
**Auch mit ABS-Füßen erhältlich (siehe Seite 144)**

Preisgruppen		
13	3	4
Polymere	Farbig lackiert matt	Farbig lackiert Hochglanz Farbig lackiert Silk

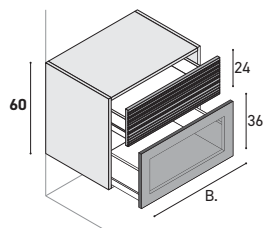

Unterschränk mit 1 Obere-Auszug, 1 Untere-Auszug mit schwarzem Aluminiumrahmen + Stop-sol-Glas.  
 Glasfront nur mit PROFILO-Griff Schwarz kompatibel.  
**KEIN Push-Pull.**

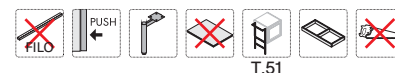

T	B	Bestell-Nr.	13	3	4
<b>35</b>	35	<b>BV630C</b>	746	813	894
	50	<b>BV631C</b>	792	865	951
	70	<b>BV632C</b>	860	940	1.034
<b>39,5</b>	35	<b>BV633C</b>	746	813	894
	50	<b>BV634C</b>	792	865	951
	70	<b>BV635C</b>	860	940	1.034
<b>45,5</b>	35	<b>BV636C</b>	792	865	951
	50	<b>BV637C</b>	845	923	1.014
	70	<b>BV638C</b>	926	1.011	1.112
<b>51</b>	35	<b>BV640C</b>	792	865	951
	50	<b>BV641C</b>	845	923	1.014
	70	<b>BV642C</b>	926	1.011	1.112

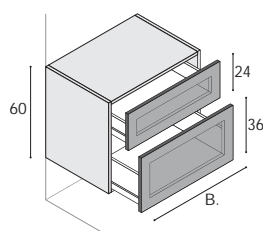

Unterschränk mit 2 Auszügen mit schwarzem Aluminiumrahmen + Stop-sol-Glas.  
 Glasfront nur mit PROFILO-Griff Schwarz kompatibel.  
**KEIN Push-Pull.**

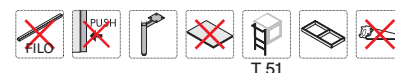

T	B	Bestell-Nr.	13	3	4
<b>35</b>	35	<b>BV556C</b>	902	984	1.082
	50	<b>BV557C</b>	955	1.041	1.146
	70	<b>BV558C</b>	1.029	1.122	1.235
<b>39,5</b>	35	<b>BV560C</b>	902	984	1.082
	50	<b>BV561C</b>	955	1.041	1.146
	70	<b>BV562C</b>	1.029	1.122	1.235
<b>45,5</b>	35	<b>BV563C</b>	954	1.040	1.144
	50	<b>BV564C</b>	1.005	1.096	1.207
	70	<b>BV565C</b>	1.087	1.185	1.305
<b>51</b>	35	<b>BV956C</b>	954	1.040	1.144
	50	<b>BV957C</b>	1.005	1.096	1.207
	70	<b>BV958C</b>	1.087	1.185	1.305

Ausführung rechts

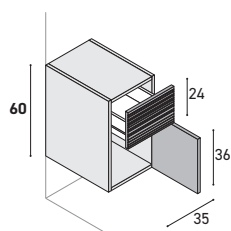

Unterschränk mit 1 Auszug, 1 Tür.  
**Türanschlag rechts oder links. Bei Bestellung angeben!**

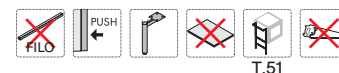

T	B	Bestell-Nr.	13	3	4
<b>35</b>	35	<b>BA544C</b>	425	462	510
<b>39,5</b>	35	<b>BA538C</b>	425	462	510
<b>45,5</b>	35	<b>BA1127</b>	442	482	529
<b>51</b>	35	<b>BA944C</b>	467	510	559

Unterschränke

H. 60 cm

**Wandhängende Unterschränke.**  
**Auch als bodenstehende Modelle mit Sockel (Anthrazit-Farben – gerillt) ohne Aufpreis erhältlich.**  
**Auch mit ABS-Füßen erhältlich (siehe Seite 144)**

Preisgruppen		
13	3	4
Polymere	Farbig lackiert matt	Farbig lackiert Hochglanz Farbig lackiert Silk

Ausführung rechts

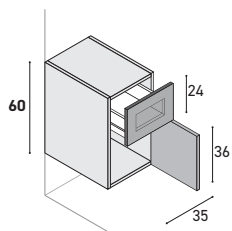

Unterschränk mit 1 Auszug mit schwarzem Aluminiumrahmen + Stop-sol-Glas, 1 Tür.

Glasfront nur mit PROFILO-Griff Schwarz kompatibel.  
 KEIN Push-Pull.

Türanschlag rechts oder links. Bei Bestellung angeben!

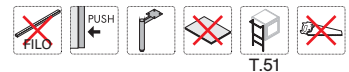

T	B	Bestell-Nr.	13	3	4
<b>35</b>	35	<b>BV544C</b>	549	599	659
<b>39,5</b>	35	<b>BV545C</b>	549	599	659
<b>45,5</b>	35	<b>BV546C</b>	590	643	708
<b>51</b>	35	<b>BV944C</b>	590	643	708

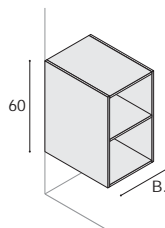

Offenes Element mit 1 Holz-Einlegeboden (fix), in Verbindung mit Waschtisch-Unterschränken und Unterschränken.

▲ Breite auf Maß (Mind. 20 cm - Max. 60 cm)

Hinweis: NICHT geeignet für Abdeckplatte St.1,8 cm mit Kante mit 30° Gehrung.



T	B	Bestell-Nr.	13	3	4
<b>21,2</b>	25	<b>BG601</b>	—	482	578
	35	<b>BG602</b>	—	545	653
	< ▲ >	<b>BG604</b>	—	653	785
<b>35,2</b>	25	<b>BG611</b>	—	482	578
	35	<b>BG612</b>	—	545	653
	< ▲ >	<b>BG614</b>	—	653	785
<b>39,7</b>	25	<b>BG621</b>	—	482	578
	35	<b>BG622</b>	—	545	653
	< ▲ >	<b>BG624</b>	—	653	785
<b>45,7</b>	25	<b>BG631</b>	—	572	686
	35	<b>BG632</b>	—	610	734
	< ▲ >	<b>BG634</b>	—	734	881
<b>51,2</b>	25	<b>BG641</b>	—	572	686
	35	<b>BG642</b>	—	610	734
	< ▲ >	<b>BG644</b>	—	734	881

Ausführung rechts

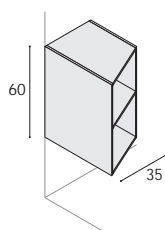

Offenes Element 1,2cm dicken, für Anschluss an verschiedene Tiefen, 1 Holz-Einlegeboden (fix)

Ausführung rechts oder links. Bei Bestellung angeben!

Hinweis: NICHT geeignet für Abdeckplatte St.1,8 cm mit Kante mit 30° Gehrung.



T	B	Bestell-Nr.	13	3	4
<b>35,2/21,2</b>	35	<b>BTG6M2</b>	—	610	734
<b>45,7/35,2</b>	35	<b>BTG6M3</b>	—	610	734
<b>51,2/35,2</b>	35	<b>BTG6M4</b>	—	610	734
<b>51,2/39,7</b>	35	<b>BTG6M5</b>	—	610	734

# Bodenstehende Waschtisch-Unterschränke

# H. 72+Sockel

**Bodenstehende Unterschränke mit Sockel (Anthrazit-Farben).**  
**Auch mit ABS-Füßen erhältlich (siehe Seite 144)**  
**Auch als wandhängende Modelle ohne Sockel (preisgleich) erhältlich.**

Preisgruppen		
13	3	4
Polymere	Farbig lackiert matt	Farbig lackiert Hochglanz Farbig lackiert Silk

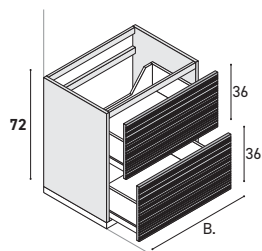

Waschtisch-Unterschrank mit 2 Auszügen.  
 Empfohlen für Auflegewaschtische.



T	B	Bestell-Nr.	13	3	4
<b>35</b>	60	<b>BL73D4</b>	797	871	959
	70	<b>BL73D5</b>	840	915	1.006
	80	<b>BL73D6</b>	874	954	1.049
	90	<b>BL73D7</b>	914	996	1.096
	100	<b>BL73D8</b>	955	1.041	1.146
	120	<b>BL73D9</b>	1.029	1.122	1.235
<b>39,5</b>	60	<b>BL71D4</b>	797	871	959
	70	<b>BL71D5</b>	840	915	1.006
	80	<b>BL71D6</b>	874	954	1.049
	90	<b>BL71D7</b>	914	996	1.096
	100	<b>BL71D8</b>	955	1.041	1.146
	120	<b>BL71D9</b>	1.029	1.122	1.235
<b>45,5</b>	60	<b>BL72D4</b>	874	954	1.049
	70	<b>BL72D5</b>	918	1.003	1.104
	80	<b>BL72D6</b>	955	1.041	1.146
	90	<b>BL72D7</b>	995	1.083	1.193
	100	<b>BL72D8</b>	1.034	1.129	1.241
	120	<b>BL72D9</b>	1.115	1.216	1.339
<b>51</b>	60	<b>BL75D4</b>	874	954	1.049
	70	<b>BL75D5</b>	918	1.003	1.104
	80	<b>BL75D6</b>	955	1.041	1.146
	90	<b>BL75D7</b>	995	1.083	1.193
	100	<b>BL75D8</b>	1.034	1.129	1.241
	120	<b>BL75D9</b>	1.115	1.216	1.339

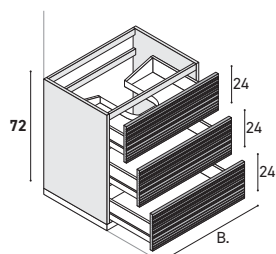

Waschtisch-Unterschrank mit 3 Auszügen.  
 Empfohlen für Auflegewaschtische.



T	B	Bestell-Nr.	13	3	4
<b>35</b>	60	<b>BL1810C</b>	969	1.044	1.131
	70	<b>BL1811C</b>	1.012	1.087	1.178
	80	<b>BL1812C</b>	1.046	1.125	1.221
	90	<b>BL1813C</b>	1.086	1.168	1.268
	100	<b>BL1814C</b>	1.126	1.212	1.318
	120	<b>BL1815C</b>	1.201	1.294	1.407
<b>39,5</b>	60	<b>BL1820C</b>	969	1.044	1.131
	70	<b>BL1821C</b>	1.012	1.087	1.178
	80	<b>BL1822C</b>	1.046	1.125	1.221
	90	<b>BL1823C</b>	1.086	1.168	1.268
	100	<b>BL1824C</b>	1.126	1.212	1.318
	120	<b>BL1825C</b>	1.201	1.294	1.407
<b>45,5</b>	60	<b>BL1830C</b>	1.046	1.125	1.221
	70	<b>BL1831C</b>	1.090	1.175	1.275
	80	<b>BL1832C</b>	1.126	1.212	1.318
	90	<b>BL1833C</b>	1.167	1.256	1.364
	100	<b>BL1834C</b>	1.207	1.300	1.413
	120	<b>BL1835C</b>	1.288	1.388	1.510
<b>51</b>	60	<b>BL1840C</b>	1.046	1.125	1.221
	70	<b>BL1841C</b>	1.090	1.175	1.275
	80	<b>BL1842C</b>	1.126	1.212	1.318
	90	<b>BL1843C</b>	1.167	1.256	1.364
	100	<b>BL1844C</b>	1.207	1.300	1.413
	120	<b>BL1845C</b>	1.288	1.388	1.510

Bodenstehende Unterschränke

H. 72+Sockel

Bodenstehende Unterschränke mit Sockel (Anthrazit-Farben).  
 Auch mit ABS-Füßen erhältlich (siehe Seite 144)  
 Auch als wandhängende Modelle ohne Sockel (preisgleich) erhältlich.

Preisgruppen		
13	3	4
Polymere	Farbig lackiert matt	Farbig lackiert Hochglanz Farbig lackiert Silk

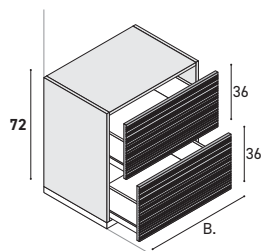

Unterschränk mit 2 Auszügen.

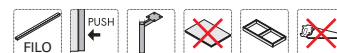

T	B	Bestell-Nr.	13	3	4
<b>35</b>	35	BA73D2	584	639	703
	50	BA73D3	642	700	770
	60	BA73D4	677	738	813
	70	BA73D5	718	781	859
	80	BA73D6	757	826	909
	90	BA73D7	797	871	959
	100	BA73D8	833	908	998
	120	BA73D9	908	991	1.089
	<b>39,5</b>	35	BA71D2	584	639
50		BA71D3	642	700	770
60		BA71D4	677	738	813
70		BA71D5	718	781	859
80		BA71D6	757	826	909
90		BA71D7	797	871	959
100		BA71D8	833	908	998
120		BA71D9	908	991	1.089
<b>45,5</b>		35	BA74D2	637	695
	50	BA74D3	695	757	834
	60	BA74D4	735	800	882
	70	BA74D5	781	853	938
	80	BA74D6	821	895	985
	90	BA74D7	860	940	1.034
	100	BA74D8	902	984	1.082
	120	BA74D9	984	1.073	1.180
	<b>51</b>	35	BA75D2	637	695
50		BA75D3	695	757	834
60		BA75D4	735	800	882
70		BA75D5	781	853	938
80		BA75D6	821	895	985
90		BA75D7	860	940	1.034
100		BA75D8	902	984	1.082
120		BA75D9	984	1.073	1.180

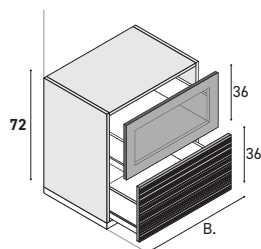

Unterschränk mit 1 Obere-Auszug mit schwarzem Aluminiumrahmen + Stop-sol-Glas, 1 Untere-Auszug.  
 Glasfront nur mit PROFILO-Griff Schwarz kompatibel.  
 KEIN Push-Pull.

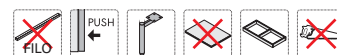

T	B	Bestell-Nr.	13	3	4
<b>35</b>	35	BV710C	739	808	889
	50	BV711C	797	871	959
	70	BV712C	879	959	1.055
<b>39,5</b>	35	BV713C	739	808	889
	50	BV714C	797	871	959
	70	BV715C	879	959	1.055
<b>45,5</b>	35	BV716C	787	858	944
	50	BV717C	850	927	1.021
	70	BV718C	942	1.028	1.131
<b>51</b>	35	BV720C	787	858	944
	50	BV721C	850	927	1.021
	70	BV722C	942	1.028	1.131

## Bodenstehende Unterschränke

## H. 72+Sockel

<p><b>Bodenstehende Unterschränke mit Sockel (Anthrazit-Farben).</b>  <b>Auch mit ABS-Füßen erhältlich (siehe Seite 144)</b>  <b>Auch als wandhängende Modelle ohne Sockel (preisgleich) erhältlich.</b></p>	Preisgruppen		
	13	3	4
	Polymere	Farbig lackiert matt	Farbig lackiert Hochglanz Farbig lackiert Silk

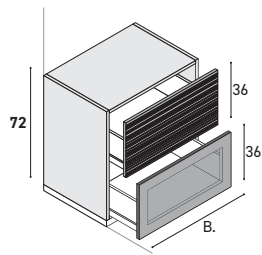

Unterschränk mit 1 Obere-Auszug, 1 Untere-Auszug mit schwarzem Aluminiumrahmen + Stop-sol-Glas.  
 Glasfront nur mit PROFILO-Griff Schwarz kompatibel.  
**KEIN Push-Pull.**



T	B	Bestell-Nr.	13	3	4
<b>35</b>	35	<b>BV730C</b>	739	808	889
	50	<b>BV731C</b>	797	871	959
	70	<b>BV732C</b>	879	959	1.055
<b>39,5</b>	35	<b>BV733C</b>	739	808	889
	50	<b>BV734C</b>	797	871	959
	70	<b>BV735C</b>	879	959	1.055
<b>45,5</b>	35	<b>BV736C</b>	787	858	944
	50	<b>BV737C</b>	850	927	1.021
	70	<b>BV738C</b>	942	1.028	1.131
<b>51</b>	35	<b>BV740C</b>	787	858	944
	50	<b>BV741C</b>	850	927	1.021
	70	<b>BV742C</b>	942	1.028	1.131

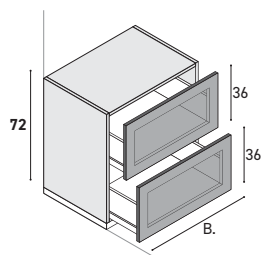

Unterschränk mit 2 Auszügen mit schwarzem Aluminiumrahmen + Stop-sol-Glas.  
 Glasfront nur mit PROFILO-Griff Schwarz kompatibel.  
**KEIN Push-Pull.**

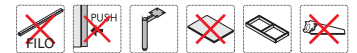

T	B	Bestell-Nr.	13	3	4
<b>35</b>	35	<b>BV73D2</b>	890	971	1.070
	50	<b>BV73D3</b>	948	1.032	1.136
	70	<b>BV73D5</b>	1.034	1.129	1.241
<b>39,5</b>	35	<b>BV71D2</b>	890	971	1.070
	50	<b>BV71D3</b>	948	1.032	1.136
	70	<b>BV71D5</b>	1.034	1.129	1.241
<b>45,5</b>	35	<b>BV74D2</b>	942	1.028	1.131
	50	<b>BV74D3</b>	992	1.081	1.191
	70	<b>BV74D5</b>	1.096	1.195	1.315
<b>51</b>	35	<b>BV75D2</b>	942	1.028	1.131
	50	<b>BV75D3</b>	992	1.081	1.191
	70	<b>BV75D5</b>	1.096	1.195	1.315

Bodenstehende Unterschränke

H. 72+Sockel

Bodenstehende Unterschränke mit Sockel (Anthrazit-Farben).  
 Auch mit ABS-Füßen erhältlich (siehe Seite 144)  
 Auch als wandhängende Modelle ohne Sockel (preisgleich) erhältlich.

Preisgruppen		
13	3	4
Polymere	Farbig lackiert matt	Farbig lackiert Hochglanz Farbig lackiert Silk

Unterschränk mit 3 Auszügen.

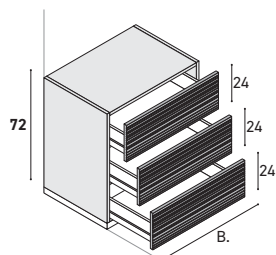

T	B	Bestell-Nr.	13	3	4
<b>35</b>	35	<b>BA1811C</b>	756	811	875
	50	<b>BA1812C</b>	814	873	942
	60	<b>BA1813C</b>	849	910	985
	70	<b>BA1814C</b>	889	954	1.031
	80	<b>BA1815C</b>	930	998	1.081
	90	<b>BA1816C</b>	969	1.044	1.131
	100	<b>BA1817C</b>	1.004	1.080	1.170
	120	<b>BA1818C</b>	1.080	1.163	1.261
<b>39,5</b>	35	<b>BA1821C</b>	756	811	875
	50	<b>BA1822C</b>	814	873	942
	60	<b>BA1823C</b>	849	910	985
	70	<b>BA1824C</b>	889	954	1.031
	80	<b>BA1825C</b>	930	998	1.081
	90	<b>BA1826C</b>	969	1.044	1.131
	100	<b>BA1827C</b>	1.004	1.080	1.170
	120	<b>BA1828C</b>	1.080	1.163	1.261
<b>45,5</b>	35	<b>BA1831C</b>	809	867	936
	50	<b>BA1832C</b>	867	930	1.005
	60	<b>BA1833C</b>	907	972	1.054
	70	<b>BA1834C</b>	954	1.025	1.110
	80	<b>BA1835C</b>	993	1.066	1.156
	90	<b>BA1836C</b>	1.032	1.112	1.207
	100	<b>BA1837C</b>	1.074	1.155	1.254
	120	<b>BA1838C</b>	1.155	1.244	1.353
<b>51</b>	35	<b>BA1841C</b>	809	867	936
	50	<b>BA1842C</b>	867	930	1.005
	60	<b>BA1843C</b>	907	972	1.054
	70	<b>BA1844C</b>	954	1.025	1.110
	80	<b>BA1845C</b>	993	1.066	1.156
	90	<b>BA1846C</b>	1.032	1.112	1.207
	100	<b>BA1847C</b>	1.074	1.155	1.254
	120	<b>BA1848C</b>	1.155	1.244	1.353

## Bodenstehende Unterschränke

## H. 72+Sockel

<b>Bodenstehende Unterschränke mit Sockel (Anthrazit-Farben).</b> <b>Auch mit ABS-Füßen erhältlich (siehe Seite 144)</b> <b>Auch als wandhängende Modelle ohne Sockel (preisgleich) erhältlich.</b>	Preisgruppen		
	13	3	4
	Polymere	Farbig lackiert matt	Farbig lackiert Hochglanz Farbig lackiert Silk

Ausführung rechts

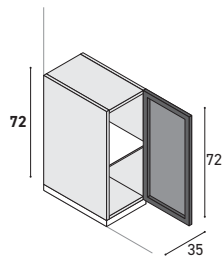

Unterschränk mit 1 Tür mit schwarzem Aluminiumrahmen + Stop-sol-Glas, 1 Glas-Einlegeboden (fix).

Glasfront nur mit PROFILO-Griff Schwarz kompatibel.

KEIN Push-Pull.

Türanschlag rechts oder links. Bei Bestellung angeben!



T	B	Bestell-Nr.	13	3	4
<b>35</b>	35	<b>BV73N2</b>	469	512	564
<b>39,5</b>	35	<b>BV71N2</b>	469	512	564
<b>45,5</b>	35	<b>BV74N2</b>	521	570	627
<b>51</b>	35	<b>BV75N2</b>	521	570	627

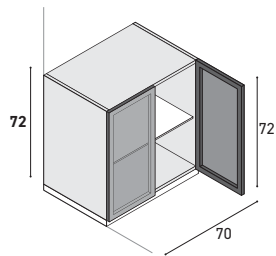

Unterschränk mit 2 Türen mit schwarzem Aluminiumrahmen + Stop-sol-Glas, 1 Glas-Einlegeboden (fix, durchgehend).

Glasfront nur mit PROFILO-Griff Schwarz kompatibel.

KEIN Push-Pull.



T	B	Bestell-Nr.	13	3	4
<b>35</b>	70	<b>BV73M5</b>	804	876	964
<b>39,5</b>	70	<b>BV71M5</b>	804	876	964
<b>45,5</b>	70	<b>BV74M5</b>	868	946	1.041
<b>51</b>	70	<b>BV75M5</b>	868	946	1.041

Offene Unterschränke St. 1,2 cm (Türbündig)

H. 72+Sockel

<p><b>Bodenstehende Unterschränke mit Sockel (Anthrazit-Farben).</b>                  Auch mit ABS-Füßen erhältlich (Seite 144).                  Auch als wandhängende Modelle ohne Sockel (preisgleich) erhältlich.</p>	Preisgruppen		
	13	3	4
	Polymere	Farbig lackiert matt	Farbig lackiert Hochglanz Farbig lackiert Silk

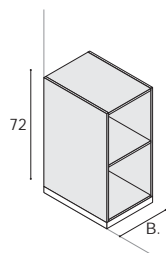

Offenes Element mit 1 Holz-Einlegeboden (fix), in Verbindung mit Waschtisch-Unterschränken und Unterschränken.

▲ Breite auf Maß (Mind. 20 cm - Max. 60 cm)

Hinweis: NICHT geeignet für Abdeckplatte St.1,8 cm mit Kante mit 30° Gehrung.

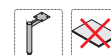

T	B	Bestell-Nr.	13	3	4
<b>35,2</b>	25	<b>BG711</b>	—	503	605
	35	<b>BG712</b>	—	573	687
	< ▲ >	<b>BG714</b>	—	687	824
<b>39,7</b>	25	<b>BG721</b>	—	503	605
	35	<b>BG722</b>	—	573	687
	< ▲ >	<b>BG724</b>	—	687	824
<b>45,7</b>	25	<b>BG731</b>	—	581	697
	35	<b>BG732</b>	—	620	745
	< ▲ >	<b>BG734</b>	—	745	893
<b>51,2</b>	25	<b>BG741</b>	—	581	697
	35	<b>BG742</b>	—	620	745
	< ▲ >	<b>BG744</b>	—	745	893

Ausführung rechts

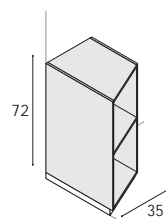

Offenes Element 1,2cm dicken, für Anschluss an verschiedene Tiefen, 1 Holz-Einlegeboden (fix)

Ausführung rechts oder links. Bei Bestellung angeben!

Hinweis: NICHT geeignet für Abdeckplatte St.1,8 cm mit Kante mit 30° Gehrung.



T	B	Bestell-Nr.	13	3	4
<b>35,2/21,2</b>	35	<b>BTG7M2</b>	—	620	745
<b>45,7/35,2</b>	35	<b>BTG7M3</b>	—	620	745
<b>51,2/35,2</b>	35	<b>BTG7M4</b>	—	620	745
<b>51,2/39,7</b>	35	<b>BTG7M5</b>	—	620	745

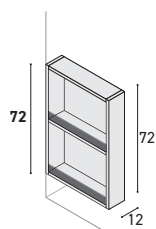

Seitenregal für Schränke, als Ausführung rechts oder links (Abb.). Borde mit Anti-Kipp-Glasleiste.

Hergestellt aus 1,8 cm dicken Paneele

Hinweis: NICHT geeignet für Abdeckplatte St.1,8 cm mit Kante mit 30° Gehrung.



T	B	Bestell-Nr.	13	3	4
<b>35,2</b>	12	<b>BA73L1</b>	—	472	519
<b>39,7</b>	12	<b>BA74L1</b>	—	472	519
<b>45,7</b>	12	<b>BA72L1</b>	—	495	544
<b>51,2</b>	12	<b>BA75L1</b>	—	495	544

**Bodenstehende Waschtisch-Unterschranke**

**H. 84+Sockel**

**Bodenstehende Unterschranke mit Sockel Anthrazit-Farben).  
Auch mit ABS-Füßen erhältlich (siehe Seite 144)**

Preisgruppen

13	3	4
Polymere	Farbig lackiert matt	Farbig lackiert Hochglanz Farbig lackiert Silk

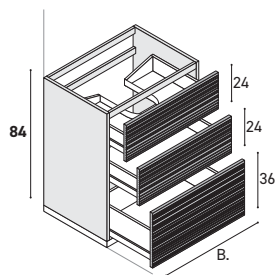

Waschtisch-Unterschrank mit 3 Auszügen.



P	B	Bestell-Nr.	13	3	4
<b>35</b>	60	<b>BL1910C</b>	1.012	1.112	1.232
	70	<b>BL1911C</b>	1.068	1.175	1.300
	80	<b>BL1912C</b>	1.117	1.228	1.359
	90	<b>BL1913C</b>	1.176	1.291	1.429
	100	<b>BL1914C</b>	1.223	1.343	1.487
	120	<b>BL1915C</b>	1.310	1.438	1.591
<b>39,5</b>	60	<b>BL1920C</b>	1.012	1.112	1.232
	70	<b>BL1921C</b>	1.068	1.175	1.300
	80	<b>BL1922C</b>	1.117	1.228	1.359
	90	<b>BL1923C</b>	1.176	1.291	1.429
	100	<b>BL1924C</b>	1.223	1.343	1.487
	120	<b>BL1925C</b>	1.310	1.438	1.591
<b>45,5</b>	60	<b>BL1930C</b>	1.110	1.220	1.350
	70	<b>BL1931C</b>	1.169	1.284	1.421
	80	<b>BL1932C</b>	1.218	1.337	1.479
	90	<b>BL1933C</b>	1.269	1.394	1.542
	100	<b>BL1934C</b>	1.348	1.478	1.635
	120	<b>BL1935C</b>	1.477	1.618	1.789
<b>51</b>	60	<b>BL1940C</b>	1.110	1.220	1.350
	70	<b>BL1941C</b>	1.169	1.284	1.421
	80	<b>BL1942C</b>	1.218	1.337	1.479
	90	<b>BL1943C</b>	1.269	1.394	1.542
	100	<b>BL1944C</b>	1.348	1.478	1.635
	120	<b>BL1945C</b>	1.477	1.618	1.789

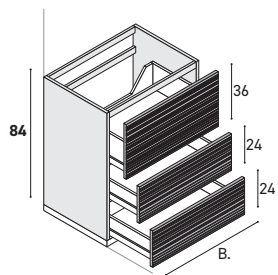

Waschtisch-Unterschrank mit 3 Auszügen.



P	B	Bestell-Nr.	13	3	4
<b>35</b>	60	<b>BL83C4</b>	1.012	1.112	1.232
	70	<b>BL83C5</b>	1.068	1.175	1.300
	80	<b>BL83C6</b>	1.117	1.228	1.359
	90	<b>BL83C7</b>	1.176	1.291	1.429
	100	<b>BL83C8</b>	1.223	1.343	1.487
	120	<b>BL83C9</b>	1.310	1.438	1.591
<b>39,5</b>	60	<b>BL81C4</b>	1.012	1.112	1.232
	70	<b>BL81C5</b>	1.068	1.175	1.300
	80	<b>BL81C6</b>	1.117	1.228	1.359
	90	<b>BL81C7</b>	1.176	1.291	1.429
	100	<b>BL81C8</b>	1.223	1.343	1.487
	120	<b>BL81C9</b>	1.310	1.438	1.591
<b>45,5</b>	60	<b>BL84C4</b>	1.110	1.220	1.350
	70	<b>BL84C5</b>	1.169	1.284	1.421
	80	<b>BL84C6</b>	1.218	1.337	1.479
	90	<b>BL84C7</b>	1.269	1.394	1.542
	100	<b>BL84C8</b>	1.348	1.478	1.635
	120	<b>BL84C9</b>	1.477	1.618	1.789
<b>51</b>	60	<b>BL85C4</b>	1.110	1.220	1.350
	70	<b>BL85C5</b>	1.169	1.284	1.421
	80	<b>BL85C6</b>	1.218	1.337	1.479
	90	<b>BL85C7</b>	1.269	1.394	1.542
	100	<b>BL85C8</b>	1.348	1.478	1.635
	120	<b>BL85C9</b>	1.477	1.618	1.789

## Bodenstehende Unterschränke

## H. 84+Sockel

Bodenstehende Unterschränke mit Sockel (Anthrazit-Farben).  
Auch mit ABS-Füßen erhältlich (siehe Seite 144)

Preisgruppen

13

3

4

Polymere

Farbig lackiert matt

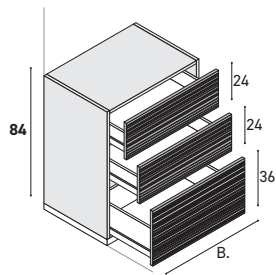
Farbig lackiert Hochglanz  
Farbig lackiert Silk

Unterschränk mit 3 Auszügen.



T	B	Bestell-Nr.	13	3	4
<b>35</b>	35	<b>BA1911C</b>	734	811	901
	50	<b>BA1912C</b>	805	886	984
	60	<b>BA1913C</b>	858	944	1.048
	70	<b>BA1914C</b>	911	1.004	1.112
	80	<b>BA1915C</b>	965	1.061	1.177
	90	<b>BA1916C</b>	1.016	1.117	1.237
	100	<b>BA1917C</b>	1.070	1.176	1.301
	120	<b>BA1918C</b>	1.167	1.282	1.419
<b>39,5</b>	35	<b>BA1921C</b>	734	811	901
	50	<b>BA1922C</b>	805	886	984
	60	<b>BA1923C</b>	858	944	1.048
	70	<b>BA1924C</b>	911	1.004	1.112
	80	<b>BA1925C</b>	965	1.061	1.177
	90	<b>BA1926C</b>	1.016	1.117	1.237
	100	<b>BA1927C</b>	1.070	1.176	1.301
	120	<b>BA1928C</b>	1.167	1.282	1.419
<b>45,5</b>	35	<b>BA1931C</b>	806	887	987
	50	<b>BA1932C</b>	883	972	1.078
	60	<b>BA1933C</b>	938	1.031	1.143
	70	<b>BA1934C</b>	1.006	1.107	1.227
	80	<b>BA1935C</b>	1.058	1.164	1.290
	90	<b>BA1936C</b>	1.115	1.225	1.356
	100	<b>BA1937C</b>	1.172	1.289	1.427
	120	<b>BA1938C</b>	1.278	1.403	1.551
<b>51</b>	35	<b>BA1941C</b>	806	887	987
	50	<b>BA1942C</b>	883	972	1.078
	60	<b>BA1943C</b>	938	1.031	1.143
	70	<b>BA1944C</b>	1.006	1.107	1.227
	80	<b>BA1945C</b>	1.058	1.164	1.290
	90	<b>BA1946C</b>	1.115	1.225	1.356
	100	<b>BA1947C</b>	1.172	1.289	1.427
	120	<b>BA1948C</b>	1.278	1.403	1.551

## Bodenstehende Unterschränke

## H. 84+Sockel

<b>Bodenstehende Unterschränke mit Sockel (Anthrazit-Farben).</b> <b>Auch mit ABS-Füßen erhältlich (siehe Seite 144)</b>	Preisgruppen		
	13	3	4
	Polymere	Farbig lackiert matt	Farbig lackiert Hochglanz Farbig lackiert Silk

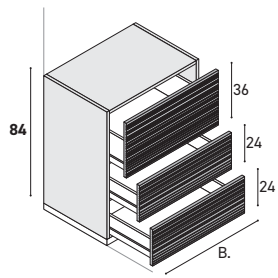

Unterschrank mit 3 Auszügen.



T	B	Bestell-Nr.	13	3	4
<b>35</b>	35	<b>BA83C2</b>	734	811	901
	50	<b>BA83C3</b>	805	886	984
	60	<b>BA83C4</b>	858	944	1.048
	70	<b>BA83C5</b>	911	1.004	1.112
	80	<b>BA83C6</b>	965	1.061	1.177
	90	<b>BA83C7</b>	1.016	1.117	1.237
	100	<b>BA83C8</b>	1.070	1.176	1.301
	120	<b>BA83C9</b>	1.167	1.282	1.419
	<b>39,5</b>	35	<b>BA81C2</b>	734	811
50		<b>BA81C3</b>	805	886	984
60		<b>BA81C4</b>	858	944	1.048
70		<b>BA81C5</b>	911	1.004	1.112
80		<b>BA81C6</b>	965	1.061	1.177
90		<b>BA81C7</b>	1.016	1.117	1.237
100		<b>BA81C8</b>	1.070	1.176	1.301
120		<b>BA81C9</b>	1.167	1.282	1.419
<b>45,5</b>		35	<b>BA84C2</b>	806	887
	50	<b>BA84C3</b>	883	972	1.078
	60	<b>BA84C4</b>	938	1.031	1.143
	70	<b>BA84C5</b>	1.006	1.107	1.227
	80	<b>BA84C6</b>	1.058	1.164	1.290
	90	<b>BA84C7</b>	1.115	1.225	1.356
	100	<b>BA84C8</b>	1.172	1.289	1.427
	120	<b>BA84C9</b>	1.278	1.403	1.551
	<b>51</b>	35	<b>BA85C2</b>	806	887
50		<b>BA85C3</b>	883	972	1.078
60		<b>BA85C4</b>	938	1.031	1.143
70		<b>BA85C5</b>	1.006	1.107	1.227
80		<b>BA85C6</b>	1.058	1.164	1.290
90		<b>BA85C7</b>	1.115	1.225	1.356
100		<b>BA85C8</b>	1.172	1.289	1.427
120		<b>BA85C9</b>	1.278	1.403	1.551

## Bodenstehende Unterschränke

# H. 84+Sockel

<b>Bodenstehende Unterschränke mit Sockel (Anthrazit-Farben). Auch mit ABS-Füßen erhältlich (siehe Seite 144)</b>	Preisgruppen		
	13	3	4
	Polymere	Farbig lackiert matt	Farbig lackiert Hochglanz Farbig lackiert Silk

Ausführung rechts

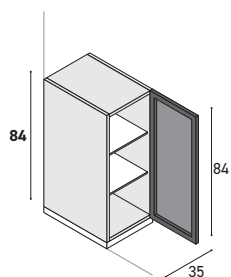

Unterschrank mit 1 Tür mit schwarzem Aluminiumrahmen + Stop-sol-Glas,  
2 Glas-Einlegeböden (fix).

Glasfront nur mit PROFILO-Griff Schwarz kompatibel.

KEIN Push-Pull.

Türanschlag rechts oder links. Bei Bestellung angeben!

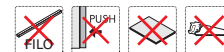

T	B	Bestell-Nr.	13	3	4
<b>35</b>	35	<b>BV83N2</b>	515	561	617
<b>39,5</b>	35	<b>BV81N2</b>	515	561	617
<b>45,5</b>	35	<b>BV84N2</b>	567	617	679
<b>51</b>	35	<b>BV85N2</b>	567	617	679

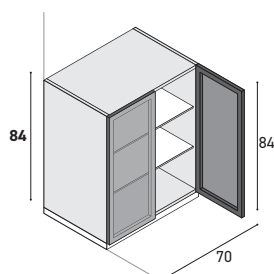

Unterschrank mit 2 Türen mit schwarzem Aluminiumrahmen + Stop-sol-Glas,  
2 Glas-Einlegeböden (fix, durchgehend).

Glasfront nur mit PROFILO-Griff Schwarz kompatibel.

KEIN Push-Pull.

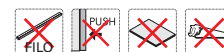

T	B	Bestell-Nr.	13	3	4
<b>35</b>	70	<b>BV83M5</b>	874	954	1.049
<b>39,5</b>	70	<b>BV81M5</b>	874	954	1.049
<b>45,5</b>	70	<b>BV84M5</b>	942	1.028	1.131
<b>51</b>	70	<b>BV85M5</b>	942	1.028	1.131

# Offene Unterschränke St. 1,2 cm (Türbündig)

# H. 84+Sockel

<p><b>Bodenstehende Unterschränke mit Sockel (Anthrazit-Farben). Auch mit ABS-Füßen erhältlich (Seite 144)</b></p>	Preisgruppen		
	13	3	4
	Polymere	Farbig lackiert matt	Farbig lackiert Hochglanz Farbig lackiert Silk

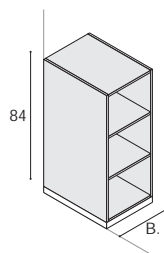

Offenes Element mit 2 Holz-Einlegeböden (fix), in Verbindung mit Waschtisch-Unterschränken und Unterschränken.



▲ Breite auf Maß (Mind. 20 cm - Max. 60 cm)

Hinweis: NICHT geeignet für Abdeckplatte St.1,8 cm mit Kante mit 30° Gehrung.

T	B	Bestell-Nr.	13	3	4
<b>35,2</b>	25	<b>BG811</b>	—	521	626
	35	<b>BG812</b>	—	585	703
	< ▲ >	<b>BG814</b>	—	703	843
<b>39,7</b>	25	<b>BG821</b>	—	521	626
	35	<b>BG822</b>	—	585	703
	< ▲ >	<b>BG824</b>	—	703	843
<b>45,7</b>	25	<b>BG831</b>	—	633	760
	35	<b>BG832</b>	—	666	798
	< ▲ >	<b>BG834</b>	—	798	959
<b>51,2</b>	25	<b>BG841</b>	—	633	760
	35	<b>BG842</b>	—	666	798
	< ▲ >	<b>BG844</b>	—	798	959

Ausführung rechts

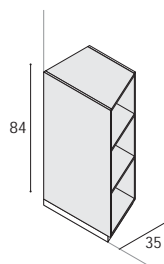

Offenes Element 1,2 cm dicken, für Anschluss an verschiedene Tiefen, 2 Holz-Einlegeböden (fix)



Ausführung rechts oder links. Bei Bestellung angeben!

Hinweis: NICHT geeignet für Abdeckplatte St.1,8 cm mit Kante mit 30° Gehrung.

T	B	Bestell-Nr.	13	3	4
<b>35,2/21,2</b>	35	<b>BTG8M2</b>	—	666	798
<b>45,7/35,2</b>	35	<b>BTG8M3</b>	—	666	798
<b>51,2/35,2</b>	35	<b>BTG8M4</b>	—	666	798
<b>51,2/39,7</b>	35	<b>BTG8M5</b>	—	666	798

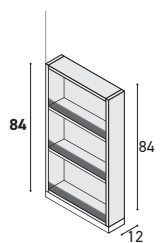

Seitenregal für Schränke, als Ausführung rechts oder links (Abb.). Borde mit Anti-Kipp-Glasleiste.



Hergestellt aus 1,8 cm dicken Paneele

Hinweis: NICHT geeignet für Abdeckplatte St.1,8 cm mit Kante mit 30° Gehrung.

T	B	Bestell-Nr.	13	3	4
<b>35,2</b>	12	<b>BA83L1</b>	—	493	542
<b>39,7</b>	12	<b>BA84L1</b>	—	493	542
<b>45,7</b>	12	<b>BA82L1</b>	—	517	568
<b>51,2</b>	12	<b>BA85L1</b>	—	517	568

**Waschmaschinen-Unterschranke bodenstehend**

**H. 88 cm**

	Preisgruppen		
	<b>13</b>	<b>3</b>	<b>4</b>
	<b>Polymere</b>	<b>Farbig lackiert matt</b>	<b>Farbig lackiert Hochglanz Farbig lackiert Silk</b>

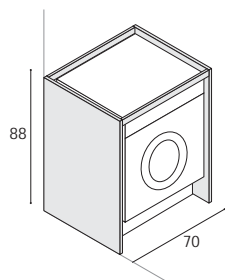

Waschmaschinen-Hochschrank, ohne Türen, ohne Sockel.

Innenseiten Anthrazit nur für die polymere Oberfläche.



T	B	Bestell-Nr.	13	3	4
<b>51,2</b>	70	<b>BG85M5</b>	494	548	602

Nutzbare Innenmaße: B.66 - T.51 - H.87

T	B	Bestell-Nr.	13	3	4
<b>67,2</b>	70	<b>BG87M5</b>	549	606	666

Nutzbare Innenmaße: B.66 - T.67 - H.87

WICHTIG: Bei der Möbel-Serie REVERSO sind keine Türen vorgesehen, aufgrund der besonderen Konstruktions-Eigenschaften der Fronten. Daher ist REVERSO nur mit Griffen erhältlich. Viele Gestaltungsmöglichkeiten in attraktiven Oberflächen / Farben.



# Badmöbel-Programm **ART**



PUNTOTRE

3	4
<b>Farbig lackiert matt</b>	<b>Farbig lackiert Hochglanz Farbig lackiert Silk</b>
<b>50</b> Farben matt (siehe Farbfächer)	<b>50</b> Farben Hochglanz <b>50</b> Farben SILK (siehe Farbfächer)

**Bitte beachten Sie die Einbau-/Installationsmaße:**

**Aufsatzbecken**

Kombination mit Waschtisch-Unterschrank H 36 cm

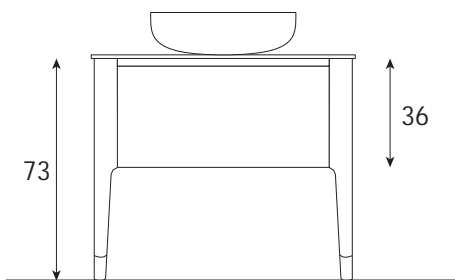

**Fugenlose Waschtische oder Einbaubecken**

Kombination mit Waschtisch-Unterschrank H 48 cm

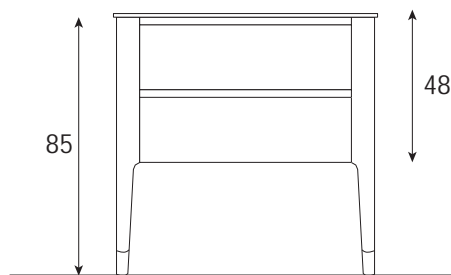

Füße aus Material Aluminium, Standard: Messingfarben. Weitere Oberflächen gegen Aufpreis (Lieferzeit + 2 Wochen)

Bestell-Nr.	METALLFARBENE OBERFLÄCHEN MATT MIT AUFPREIS	
	Messing ART	Farbig lackiert matt Bronze gebürstet Oxide - Aluminium
Einzel-Stellfuss <b>MGP10</b>	—	100 je

Griffleisten aus Material Aluminium, Standard: Messingfarben. Weitere Oberflächen gegen Aufpreis.

Einzel-Griffleiste <b>MGA20</b>	—	80 je
---------------------------------	---	-------

**Korpusfarbe-Innenseiten**

STANDARD

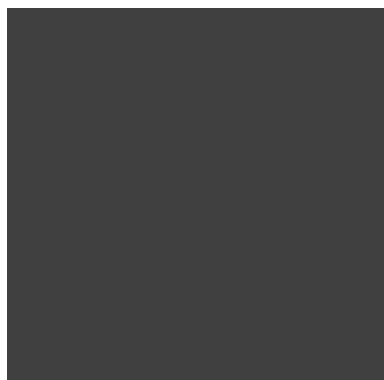

Korpusfarbe Innenseiten und Schubladen ANTHRAZIT

<b>3</b>  <b>Farbig lackiert matt</b>	<b>Korpus</b>	Aus Spanplatte in Klasse E1, Innenseiten Anthrazit-Farben. <span style="color: green;">🌿 = CARB PH2 COMPLIANT</span> Sichtbare Außenseiten wie gewählte Oberfläche.
	<b>Fronten</b>	MDF lackiert matt in 50 BASIS-Farben.

<b>4</b>  <b>Farbig lackiert Hochglanz Farbig lackiert Silk</b>	<b>Korpus</b>	Aus Spanplatte in Klasse E1, Innenseiten Anthrazit-Farben. <span style="color: green;">🌿 = CARB PH2 COMPLIANT</span> Sichtbare Außenseiten wie gewählte Oberfläche.
	<b>Fronten</b>	MDF lackiert Hochglanz in 50 BASIS-Farben und Silk (Seideneffekt) Oberflächen

**Griffe** Integrierte Griffleisten Aluminium in ART Messing-Oberfläche (weitere Oberflächen erhältlich gegen Aufpreis, siehe Seite 186)

**Auszüge** Metallführungen und Technik von GRASS (gedämpfte Führungssysteme, Selbsteinzug und Softclosing). Schnelles Ein- und Entrasten-System. Anthrazit-Farben.

**Einlegeböden** Serienmäßig aus Glas, Stärke 5 mm.

**ART Seitenteile/Füße** Seitenteil in gewählter Frontfarbe, mit ART-Füßen in Messing (weitere Oberflächen erhältlich gegen Aufpreis, siehe Seite 186)



Griffleisten aus Material Aluminium, Standard: Messingfarben



Korpus innen Anthrazit



Füße aus Material Aluminium, Standard: Messingfarben

## Matt (M)











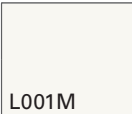

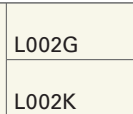
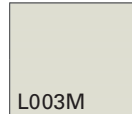
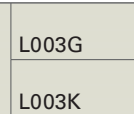
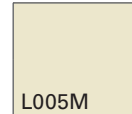
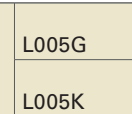
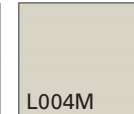
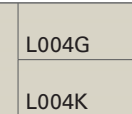
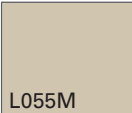

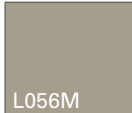
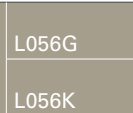
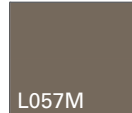

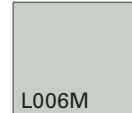
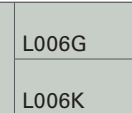
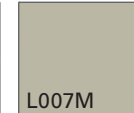
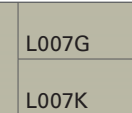
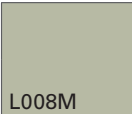
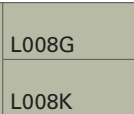
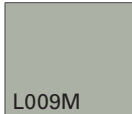

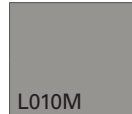
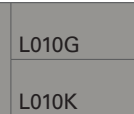
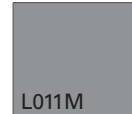
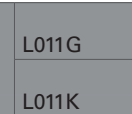
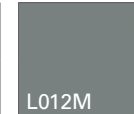

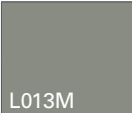
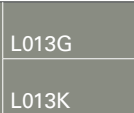
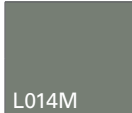
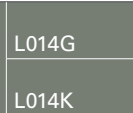
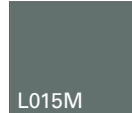
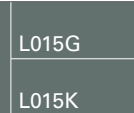
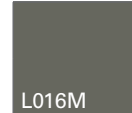
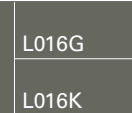
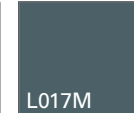

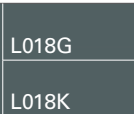

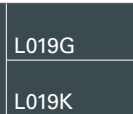
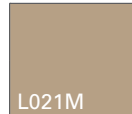

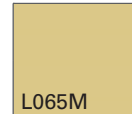
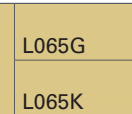

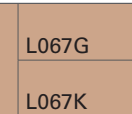
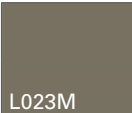
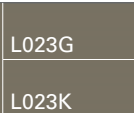
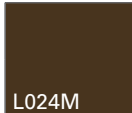
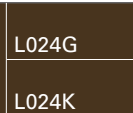
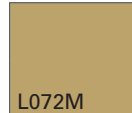
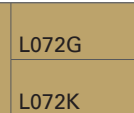
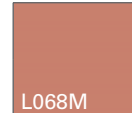
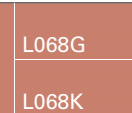
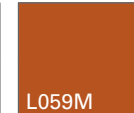

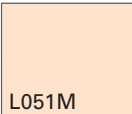
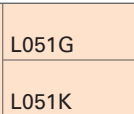
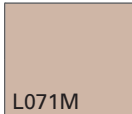

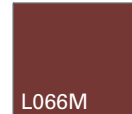

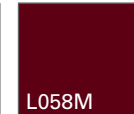

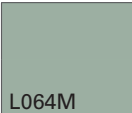

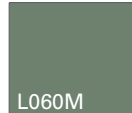
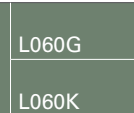
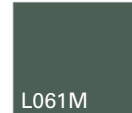

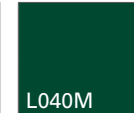

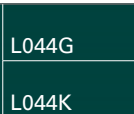
Preisgruppe **3**

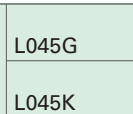
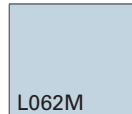
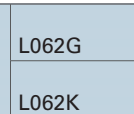
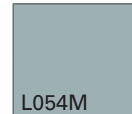
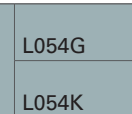
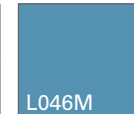
**Alle Farben (z.B. RAL-Farben, Sonderfarben) außerhalb der 50 abgebildeten BASIS-Farben sind mit einem Aufpreis von 300,- EUR pro kompletter Kombination zzgl. MwSt., und nur nach Freigabe des Herstellers, erhältlich.  
Lieferzeit: +10 Werktage**

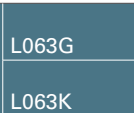
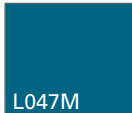
## Hochglanz (G)

## SILK (K)

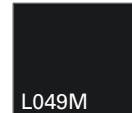
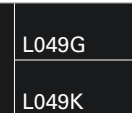
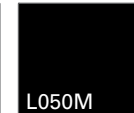
Preisgruppe **4**

 L001M Weiß	 L001G L001K	 L002M Reinweiß	 L002G L002K	 L003M Grauweiß	 L003G L003K	 L005M Perlweiß	 L005G L005K	 L004M Pergamon	 L004G L004K
 L055M Sahara	 L055G L055K	 L056M Argilla	 L056G L056K	 L057M Talpa	 L057G L057K	 L006M Lichtgrau	 L006G L006K	 L007M Seidengrau	 L007G L007K
 L008M Kieselgrau	 L008G L008K	 L009M Achatgrau	 L009G L009K	 L010M Platingrau	 L010G L010K	 L011M Signalgrau	 L011G L011K	 L012M Staubgrau	 L012G L012K
 L013M Steingrau	 L013G L013K	 L014M Betongrau	 L014G L014K	 L015M Mausgrau	 L015G L015K	 L016M Quarzgrau	 L016G L016K	 L017M Blaugrau	 L017G L017K
 L018M Basaltgrau	 L018G L018K	 L019M Graphitgrau	 L019G L019K	 L021M Beige Terra	 L021G L021K	 L065M Sandstone	 L065G L065K	 L067M Terracotta	 L067G L067K
 L023M Beigegrü	 L023G L023K	 L024M Terrabraun	 L024G L024K	 L072M Odra	 L072G L072K	 L068M Rosso Aurora	 L068G L068K	 L059M Minio	 L059G L059K
 L051M Cipria	 L051G L051K	 L071M Mattrosa	 L071G L071K	 L070M Altrosa	 L070G L070K	 L066M Ruggine	 L066G L066K	 L058M Japur	 L058G L058K
 L064M Graugrün	 L064G L064K	 L069M Malvengrün	 L069G L069K	 L060M Salvia	 L060G L060K	 L061M Comodoro	 L061G L061K	 L040M Moosgrün	 L040G L040K
 L044M Blaugrün	 L044G L044K	 L045M Hellblau	 L045G L045K	 L062M Nuvola	 L062G L062K	 L054M Bruma	 L054G L054K	 L046M Pastellblau	 L046G L046K
 L063M Mattblau	 L063G L063K	 L047M Azurblau	 L047G L047K	 L048M Ozeanblau	 L048G L048K	 L049M Graphitschwarz	 L049G L049K	 L050M Tiefschwarz	 L050G L050K

### Neu: SILK - Seidenfinish (K)

Hergestellt mit einer zusätzlichen Schicht aus ultramattem Polyurethanlack auf matter Farbe, mit Anti-Fingerabdruck-Funktion und erhöhter Kratzfestigkeit.

# ART-Seitenteilen/-Füße und individuell kombinierbare Unterschränke

H. 73 cm

		3	4
		Farbig lackiert matt	Farbig lackiert Hochglanz und Silk

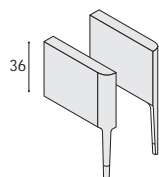

Seitenteil mit ART-Fuß für Waschtisch-Unterschränke und Unterschränke H. 36 cm.

**NO NOTA DE**

Nicht planbar mit einem Waschtisch mit 3-seitiger Abkantung und Waschtischplatten aus Holz und lackierten Oberflächen.



T	B	Bestell-Nr.	3	4
Einzel-Seitenteile	7	<b>GF578</b>	477	532
Komplettes Paar	<b>51</b>	7+7 <b>GF573</b>	954	1.064

# Waschtisch-Unterschränke und Unterschränke

H. 36 cm

		3	4
		Farbig lackiert matt	Farbig lackiert Hochglanz und Silk

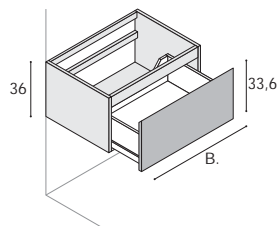

Waschtisch-Unterschrank mit 1 Auszug.



T	B	Bestell-Nr.	3	4
<b>51</b>	60	<b>BL1616C</b>	519	543
	70	<b>BL1628C</b>	549	591
	80	<b>BL1617C</b>	582	641
	100	<b>BL1629C</b>	645	708

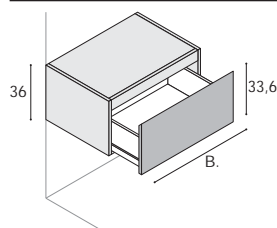

Unterschrank mit 1 Auszug.



T	B	Bestell-Nr.	3	4
<b>51</b>	35	<b>BA1606C</b>	430	449
	50	<b>BA1607C</b>	475	483
	60	<b>BA1616C</b>	507	510
	70	<b>BA1608C</b>	535	548
	80	<b>BA1617C</b>	569	627
	100	<b>BA1609C</b>	640	695

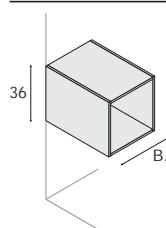

Offenes Element in Verbindung mit Waschtisch-Unterschränken und Unterschränken.

▲ Breite auf Maß (Mind. 20 cm - Max. 60 cm)

Hinweis: NICHT geeignet für Abdeckplatte St.1,8 cm mit Kante mit 30° Gehrung.

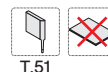

T	B	Bestell-Nr.	3	4
<b>51,2</b>	25	<b>BG341</b>	433	519
	35	<b>BG342</b>	477	572
	< ▲ >	<b>BG344</b>	572	686

# ART-Seitenteilen/-Füße und individuell kombinierbare Unterschränke

H. 85 cm

			<b>3</b>	<b>4</b>
			Farbig lackiert matt	Farbig lackiert Hochglanz und Silk

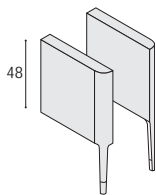

Seitenteil mit ART-Fuß für Waschtisch-Unterschränke und Unterschränke H. 48 cm.

**NO NOTA DE**

Nicht planbar mit einem Waschtisch mit 3-seitiger Abkantung und Waschtischplatten aus Holz und lackierten Oberflächen.



	T	B	Bestell-Nr.	3	4
Einzel-Seitenteile		7	<b>GF588</b>	525	599
Komplettes Paar	<b>51</b>	7+7	<b>GF585</b>	1.050	1.198

## Waschtisch-Unterschränke

H. 48 cm

			<b>3</b>	<b>4</b>
			Farbig lackiert matt	Farbig lackiert Hochglanz und Silk

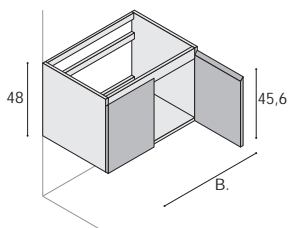

Waschtisch-Unterschrank mit 2 Türen.



	T	B	Bestell-Nr.	3	4
		70	<b>BL1465</b>	436	499
		100	<b>BL1459</b>	545	593

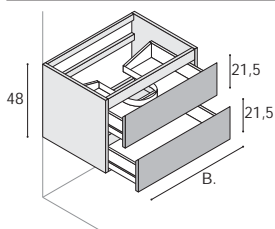

Waschtisch-Unterschrank mit 2 Auszügen.



	T	B	Bestell-Nr.	3	4
		60	<b>BL1462C</b>	689	735
		70	<b>BL1466C</b>	735	792
		80	<b>BL1467C</b>	772	834
		100	<b>BL1473C</b>	893	950

# Unterschränke

H. 48 cm

			<b>3</b>	<b>4</b>
			Farbig lackiert matt	Farbig lackiert Hochglanz und Silk

Ausführung rechts

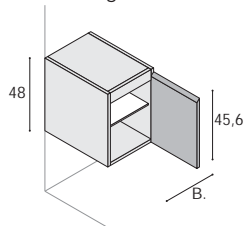

Unterschrank mit 1 Tür, 1 Glas-Einlegeboden (fix).  
Türanschlag rechts oder links. Bei Bestellung angeben!



T	B	Bestell-Nr.	3	4
<b>51</b>	25	<b>BA1435</b>	252	287
	35	<b>BA1440</b>	293	322
	50	<b>BA1452</b>	377	395

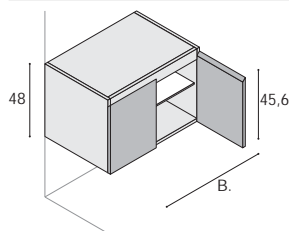

Unterschrank mit 2 Türen, 1 Glas-Einlegeboden (fix, durchgehend).



T	B	Bestell-Nr.	3	4
<b>51</b>	50	<b>BA1455</b>	401	490
	70	<b>BA1460</b>	471	558

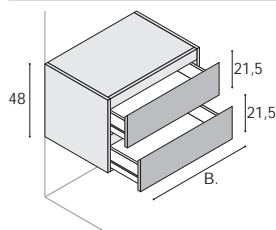

Unterschrank mit 2 Auszügen.



T	B	Bestell-Nr.	3	4
<b>51</b>	35	<b>BA1447C</b>	561	589
	50	<b>BA1451C</b>	631	659
	60	<b>BA1466C</b>	699	784
	70	<b>BA1461C</b>	728	784
	80	<b>BA1467C</b>	788	860
	100	<b>BA1471C</b>	936	1.011

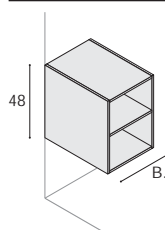

Offenes Element mit 1 Holz-Einlegeboden (fix), in Verbindung mit  
Waschtisch-Unterschränken und Unterschränken.

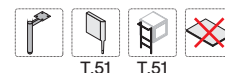

▲ Breite auf Maß (Mind. 20 cm - Max. 60 cm)  
Hinweis: NICHT geeignet für Abdeckplatte St.1,8 cm mit Kante mit 30° Gehrung.

T	B	Bestell-Nr.	3	4
<b>51,2</b>	25	<b>BG441</b>	559	673
	35	<b>BG442</b>	580	695
	< ▲ >	<b>BG444</b>	695	834

# Hochschränke wandhängend

H. 165/84 cm

	<b>3</b>	<b>4</b>
	<b>Farbig lackiert matt</b>	<b>Farbig lackiert Hochglanz und Silk</b>

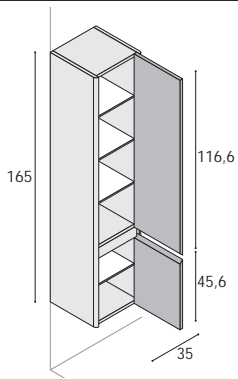

Hochschrank mit 2 Türen, 4 Glas-Einlegeböden (fix, durchgehend), 1 Holz-Einlegeboden (fix).

**Türanschlag rechts oder links. Bei Bestellung angeben!**

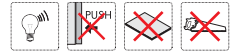

Ausführung rechts

T	B	Bestell-Nr.	3	4
<b>35</b>	35	<b>CP621</b>	1.008	1.188

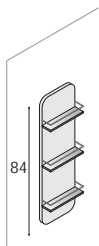

Offenes Hänge-Element mit 3 Glas-Einlegeböden (fix, durchgehend)  
Reling Ausführung Messing ART



T	B	Bestell-Nr.	3	4
<b>13</b>	25	<b>LE8425</b>	583	609

# Spiegel mit integrierten LED-Leuchten

	<b>PREIS</b>
--	--------------



Spiegel ART mit LED-Beleuchtung. Tiefe 10 cm.  
Ausführung Messing ART.

LED  
Inkl. Trafo. 230V  
3,2 Watt  
3100 K



H	B	Bestell-Nr.	Preis
<b>120</b>	55	<b>SP027</b>	703

# Badmöbel-Programm **ROMA**



PUNTOTRE

3

Farbig lackiert  
matt

50 Farben matt  
(siehe Farbfächer)

Beachten Sie die einzuhaltenden Abmessungen bei der Kombination mit STRUCTURA-Elementen (ab Seite 213):

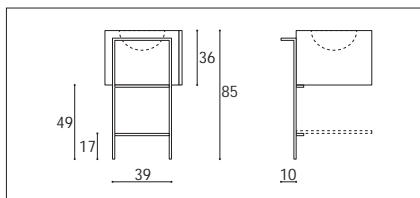

STRUCTURA-Element Höhe 80 cm (beidseitig verwendbar) mit Unterschrank H 36 cm mit fugenlosem Waschtisch

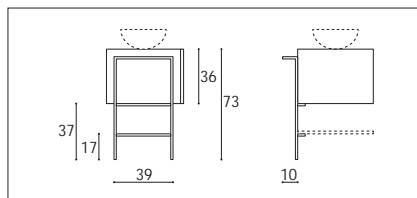

STRUCTURA-Element Höhe 68 cm (beidseitig verwendbar) mit Unterschrank H 36 cm mit Auflagebecken

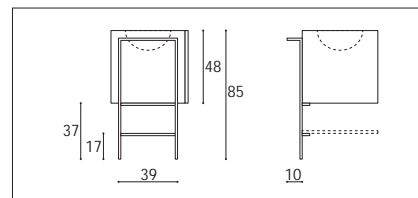

STRUCTURA-Element Höhe 80 cm (beidseitig verwendbar) mit Unterschrank H 48 cm mit fugenlosem Waschtisch

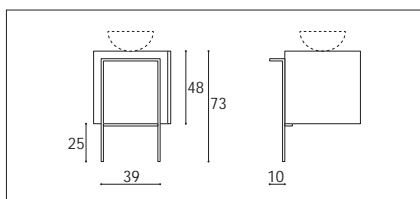

STRUCTURA-Element Höhe 68 cm (beidseitig verwendbar) mit Unterschrank H 48 cm mit Auflagebecken

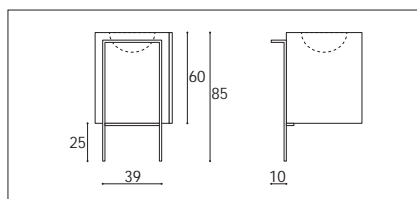

STRUCTURA-Element Höhe 80 cm (beidseitig verwendbar) mit Unterschrank H 60 cm mit fugenlosem Waschtisch

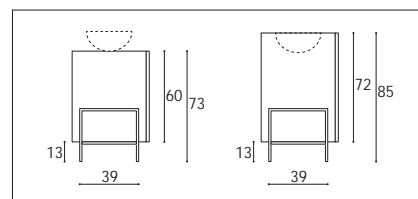

STRUCTURA-Element Höhe 35 cm (beidseitig verwendbar) mit Unterschrank H 60 (mit Auflagebecken) bzw. H 72 cm (mit fugenlosem Waschtisch)

Korpusfarbe-Innenseiten

STANDARD



Korpusfarbe Innenseiten und  
Schubladen ANTHRAZIT 

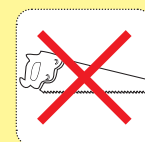

In dieser Serie sind keine  
Sonderanfertigungen  
möglich.

<b>3</b>
<b>Farbig lackiert matt</b>

**Korpus**

Aus Spanplatte in Klasse E1, Innenseiten Anthrazit-Farben.  = CARB PH2 COMPLIANT.  
Sichtbare Außenseiten wie gewählte Oberfläche.

**Fronten**

MDF lackiert matt in 50 BASIS-Farben.

**Auszüge**

Metallführungen und Technik von GRASS (gedämpfte Führungssysteme, Selbsteinzug und Softclosing). Schnelles Ein-und Entrasten-System. Anthrazit-Farben.

**Einlegeböden**

Serienmäßig aus Rauchglas, Stärke 6 mm.

**Sockel**

Nur bei bodenstehenden Schränken, Höhe 4 cm, Aluminium verkleidet. Alternativ-Höhen bitte anfragen.

Griff ROMA  
Lochabstand 160 mm



**S01 Schwarz matt**  
STANDARD-Oberfläche



Horizontale Anbringung  
Erhältlich für alle Fronten

**S11 Messing ART**

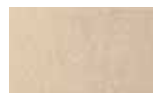

**S03 Bronze gebürstet**



**S05 Oxide**



**S06 Aluminium**



**METALLFARBENE  
OBERFLÄCHEN**

**Aufpreis  
cod. MG249  
€ 43,00 / Griff**







Korpus innen Anthrazit

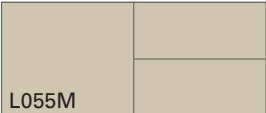

Aluminium-Sockel

## Matt (M) Preisgruppe 3

Alle Farben (z.B. RAL-Farben, Sonderfarben) außerhalb der 50 abgebildeten BASIS-Farben sind mit einem Aufpreis von 300,- EUR pro kompletter Kombination zzgl. MwSt., und nur nach Freigabe des Herstellers, erhältlich.  
Lieferzeit: +10 Werktage

 L001M Weiß	 L002M Reinweiß	 L003M Grauweiß	 L005M Perlweiß	 L004M Pergamon
 L055M Sahara	 L056M Argilla	 L057M Talpa	 L006M Lichtgrau	 L007M Seidengrau
 L008M Kieselgrau	 L009M Achatgrau	 L010M Platingrau	 L011M Signalgrau	 L012M Staubgrau
 L013M Steingrau	 L014M Betongrau	 L015M Mausgrau	 L016M Quarzgrau	 L017M Blaugrau
 L018M Basaltgrau	 L019M Graphitgrau	 L021M Beige Terra	 L065M Sandstone	 L067M Terracotta
 L023M Beigegräu	 L024M Terrabraun	 L072M Odra	 L068M Rosso Aurora	 L059M Minio
 L051M Cipria	 L071M Mattrosa	 L070M Altrosa	 L066M Ruggine	 L058M Japur
 L064M Graugrün	 L069M Malvengrau	 L060M Salvia	 L061M Comodoro	 L040M Moosgrün
 L044M Blaugrün	 L045M Hellblau	 L062M Nuvola	 L054M Bruma	 L046M Pastellblau
 L063M Mattblau	 L047M Azurblau	 L048M Ozeanblau	 L049M Graphitschwarz	 L050M Tiefschwarz



Tür Weiß Matt



## Waschtisch-Unterschränke und Unterschränke

H. 24 cm

	Preisgruppen
	<b>3</b>
	<b>Farbig lackiert matt</b>

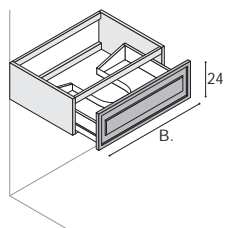

Waschtisch-Unterschrank mit 1 Auszug.

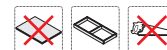

T	B	Bestell-Nr.	3
<b>35</b>	70	<b>BL23C5</b>	418
	95	<b>BL23CB</b>	498
<b>51</b>	70	<b>BL25C5</b>	433
	95	<b>BL25CB</b>	475

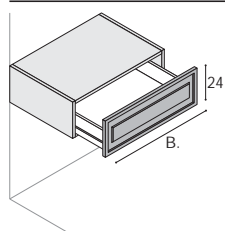

Unterschrank mit 1 Auszug.

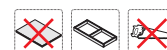

T	B	Bestell-Nr.	3
<b>35</b>	35	<b>BA23C2</b>	322
	50	<b>BA23C3</b>	339
	70	<b>BA23C5</b>	364
	95	<b>BA23CB</b>	501
<b>51</b>	35	<b>BA25C2</b>	341
	50	<b>BA25C3</b>	364
	70	<b>BA25C5</b>	386
	95	<b>BA25CB</b>	534

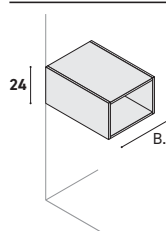

Offenes Element in Verbindung mit Waschtisch-Unterschränken und Unterschränken.

▲ Breite auf Maß (Mind. 20 cm - Max. 60 cm)

Hinweis: NICHT geeignet für Abdeckplatte St.1,8 cm mit Kante mit 30° Gehrung.



T	B	Bestell-Nr.	3
<b>35,2</b>	25	<b>BG211</b>	284
	35	<b>BG212</b>	316
	< ▲ >	<b>BG214</b>	379
<b>51,2</b>	25	<b>BG251</b>	339
	35	<b>BG252</b>	388
	< ▲ >	<b>BG254</b>	467

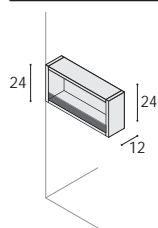

Seitenregal für Schränke, als Ausführung rechts oder links (Abb.). Bord mit Anti-Kipp-Glasleiste.

Hergestellt aus 1,8 cm dicken Paneelen



T	B	Bestell-Nr.	3
<b>35,2</b>	12	<b>BA23L1</b>	205
<b>51,2</b>	12	<b>BA25L1</b>	281

# Waschtisch-Unterschränke und Unterschränke

H. 36 cm

**Tipp: Kombinierbar mit STRUCTURA-Elementen**  
Hinweise auf S. 194 / Elemente ab S. 213

Preisgruppen

3

Farbig  
lackiert  
matt

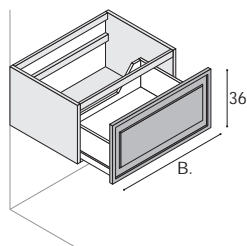

Waschtisch-Unterschrank mit 1 Auszug.

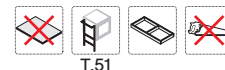

T	B	Bestell-Nr.	3
<b>35</b>	70	<b>BL33C5</b>	503
	95	<b>BL33CB</b>	561
<b>*51</b>	70	<b>BL35C5</b>	536
	95	<b>BL35CB</b>	599

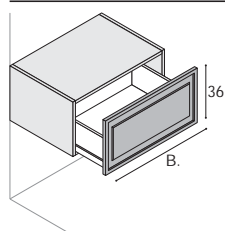

Unterschrank mit 1 Auszug.

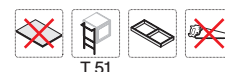

T	B	Bestell-Nr.	3
<b>35</b>	35	<b>BA33C2</b>	350
	50	<b>BA33C3</b>	373
	70	<b>BA33C5</b>	423
	95	<b>BA33CB</b>	485
<b>*51</b>	35	<b>BA35C2</b>	376
	50	<b>BA35C3</b>	399
	70	<b>BA35C5</b>	458
	95	<b>BA35CB</b>	539

Ausführung rechts

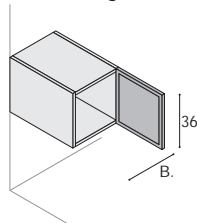

Unterschrank mit 1 Tür.

Türanschlag rechts oder links. Bei Bestellung angeben!

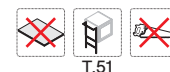

T	B	Bestell-Nr.	3
<b>35</b>	35	<b>BA33N2</b>	233
	50	<b>BA33N3</b>	256
<b>*51</b>	35	<b>BA35N2</b>	256
	50	<b>BA35N3</b>	285

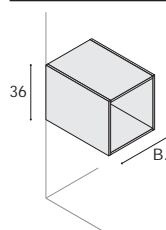

Offenes Element in Verbindung mit Waschtisch-Unterschränken und Unterschränken.

▲ Breite auf Maß (Mind. 20 cm - Max. 60 cm)

Hinweis: NICHT geeignet für Abdeckplatte St.1,8 cm mit Kante mit 30° Gehrung.

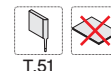

T	B	Bestell-Nr.	3
<b>35,2</b>	25	<b>BG311</b>	327
	35	<b>BG312</b>	364
	< ▲ >	<b>BG314</b>	436
<b>51,2</b>	25	<b>BG341</b>	433
	35	<b>BG342</b>	477
	< ▲ >	<b>BG344</b>	572

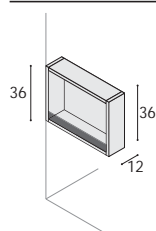

Seitenregal für Schränke, als Ausführung rechts oder links (Abb.). Bord mit Anti-Kipp-Glasleiste.

Hergestellt aus 1,8 cm dicken Paneelen

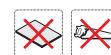

T	B	Bestell-Nr.	3
<b>35,2</b>	12	<b>BA33L1</b>	255
<b>51,2</b>	12	<b>BA35L1</b>	332

## Waschtisch-Unterschränke

H. 48 cm

**Tipp: Kombinierbar mit STRUCTURA-Elementen**  
Hinweise auf S. 194 / Elemente ab S. 213

Preisgruppen

3

Farbig  
lackiert  
matt

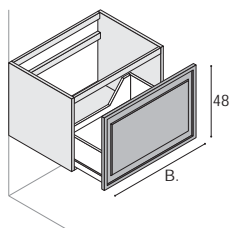

Waschtisch-Unterschrank mit 1 Auszug.

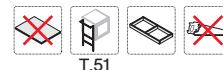

T	B	Bestell-Nr.	3
<b>35</b>	70	<b>BL43C5</b>	507
	95	<b>BL43CB</b>	582
<b>*51</b>	70	<b>BL45C5</b>	556
	95	<b>BL45CB</b>	646

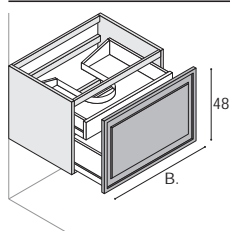

Waschtisch-Unterschrank mit 1 Auszug + 1 Schublade innen.

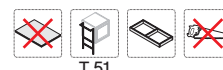

T	B	Bestell-Nr.	3
<b>35</b>	70	<b>BL43E5</b>	700
	95	<b>BL43EB</b>	791
<b>*51</b>	70	<b>BL45E5</b>	759
	95	<b>BL45EB</b>	867

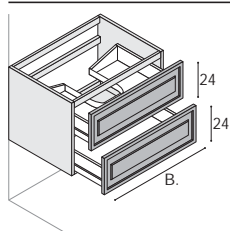

Waschtisch-Unterschrank mit 2 Auszügen.

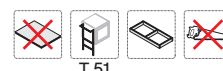

T	B	Bestell-Nr.	3
<b>35</b>	70	<b>BL43D5</b>	667
	95	<b>BL43DB</b>	748
<b>*51</b>	70	<b>BL45D5</b>	726
	95	<b>BL45DB</b>	826

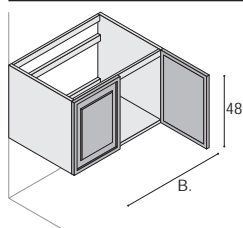

Waschtisch-Unterschrank mit 2 Türen.



T	B	Bestell-Nr.	3
<b>35</b>	70	<b>BL43M5</b>	397
	100	<b>BL43M8</b>	475
<b>*51</b>	70	<b>BL45M5</b>	439
	100	<b>BL45M8</b>	518

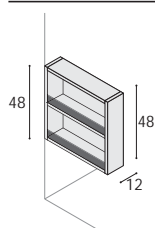

Seitenregal für Schränke, als Ausführung rechts oder links (Abb.). Borde mit Anti-Kipp-Glasleiste.

Hergestellt aus 1,8 cm dicken Paneelen



T	B	Bestell-Nr.	3
<b>35,2</b>	12	<b>BA43L1</b>	332
<b>51,2</b>	12	<b>BA45L1</b>	386

# Unterschränke

H. 48 cm

**Tipp: Kombinierbar mit STRUCTURA-Elementen**  
Hinweise auf S. 194 / Elemente ab S. 213

**Wandhängende Unterschränke.**  
Auch als bodenstehende Modelle mit Sockel (Höhe 4 cm,  
Anthrazit-Farben – gerillt) ohne Aufpreis erhältlich.  
Auch mit ABS-Füßen erhältlich (siehe Individual 6).

Preisgruppen

3

Farbig  
lackiert  
matt

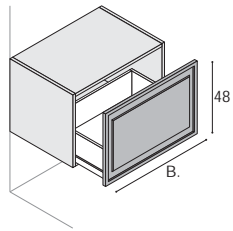

Unterschränk mit 1 Auszug.

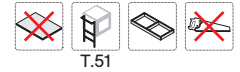

T	B	Bestell-Nr.	3
<b>35</b>	50	<b>BA43C3</b>	409
	70	<b>BA43C5</b>	469
	95	<b>BA43CB</b>	547
<b>*51</b>	50	<b>BA45C3</b>	444
	70	<b>BA45C5</b>	510
	95	<b>BA45CB</b>	606

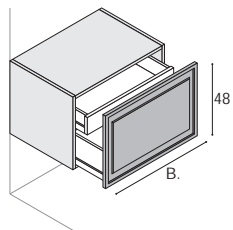

Unterschränk mit 1 Auszug + 1 Schublade innen.

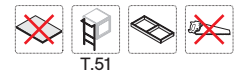

T	B	Bestell-Nr.	3
<b>35</b>	50	<b>BA43E3</b>	545
	70	<b>BA43E5</b>	612
	95	<b>BA43EB</b>	704
<b>*51</b>	50	<b>BA45E3</b>	589
	70	<b>BA45E5</b>	661
	95	<b>BA45EB</b>	780

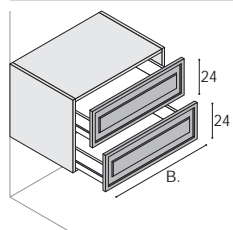

Unterschränk mit 2 Auszügen.

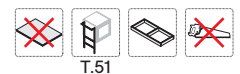

T	B	Bestell-Nr.	3
<b>35</b>	35	<b>BA43D2</b>	509
	50	<b>BA43D3</b>	534
	70	<b>BA43D5</b>	577
	95	<b>BA43DB</b>	661
<b>*51</b>	35	<b>BA45D2</b>	550
	50	<b>BA45D3</b>	577
	70	<b>BA45D5</b>	630
	95	<b>BA45DB</b>	748

# Unterschränke

H. 48 cm

**Tipp: Kombinierbar mit STRUCTURA-Elementen  
Hinweise auf S. 194 / Elemente ab S. 213**

**Wandhängende Unterschränke.  
Auch als bodenstehende Modelle mit Sockel (Höhe 4 cm,  
Anthrazit-Farben – gerillt) ohne Aufpreis erhältlich.  
Auch mit ABS-Füßen erhältlich (siehe Individual 6).**

Preisgruppen

**3**

**Farbig  
lackiert  
matt**

Ausführung rechts

Unterschränk mit 1 Tür, 1 Glas-Einlegeboden (fix).  
Türanschlag rechts oder links. Bei Bestellung angeben!

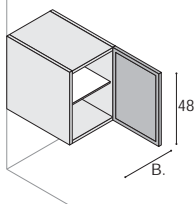

T	B	Bestell-Nr.	3
<b>35</b>	35	<b>BA43N2</b>	252
	50	<b>BA43N3</b>	295
<b>*51</b>	35	<b>BA45N2</b>	284
	50	<b>BA45N3</b>	331

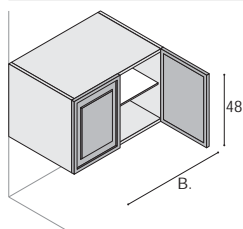

Unterschränk mit 2 Türen, 1 Glas-Einlegeboden (fix, durchgehend).



T	B	Bestell-Nr.	3
<b>35</b>	70	<b>BA43M5</b>	386
	100	<b>BA43M8</b>	472
<b>*51</b>	70	<b>BA45M5</b>	430
	100	<b>BA45M8</b>	521

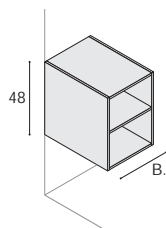

Offenes Element mit 1 Holz-Einlegeboden (fix), in Verbindung mit  
Waschtisch-Unterschränken und Unterschränken.

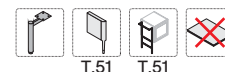

**▲ Breite auf Maß (Mind. 20 cm - Max. 60 cm)**  
Hinweis: NICHT geeignet für Abdeckplatte St.1,8 cm mit Kante mit 30° Gehrung.

T	B	Bestell-Nr.	3
<b>35,2</b>	25	<b>BG411</b>	437
	35	<b>BG412</b>	494
	< ▲ >	<b>BG414</b>	592
<b>51,2</b>	25	<b>BG441</b>	559
	35	<b>BG442</b>	580
	< ▲ >	<b>BG444</b>	695

# Waschtisch-Unterschränke

H. 60 cm

**Tipp: Kombinierbar mit STRUCTURA-Elementen**  
Hinweise auf S. 194 / Elemente ab S. 213

Preisgruppen

3

Farbig  
lackiert  
matt

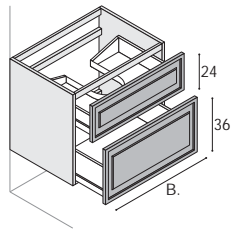

Waschtisch-Unterschrank mit 2 Auszügen.



T	B	Bestell-Nr.	3
<b>35</b>	70	<b>BL63D5</b>	757
	95	<b>BL63DB</b>	851
<b>*51</b>	70	<b>BL65D5</b>	813
	95	<b>BL65DB</b>	927

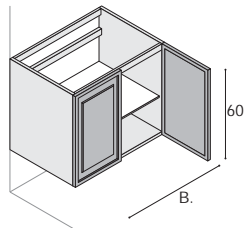

Waschtisch-Unterschrank mit 2 Türen.

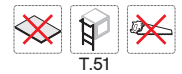

T	B	Bestell-Nr.	3
<b>35</b>	70	<b>BL63M5</b>	453
<b>*51</b>	70	<b>BL65M5</b>	503

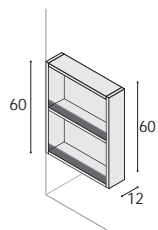

Seitenregal für Schränke, als Ausführung rechts oder links (Abb.). Borde mit Anti-Kipp-Glasleiste.

Hergestellt aus 1,8 cm dicken Paneelen



T	B	Bestell-Nr.	3
<b>35,2</b>	12	<b>BA63L1</b>	347
<b>51,2</b>	12	<b>BA65L1</b>	386

# Unterschränke

H. 60 cm

**Tipp: Kombinierbar mit STRUCTURA-Elementen  
Hinweise auf S. 194 / Elemente ab S. 213**

**Wandhängende Unterschränke.  
Auch als bodenstehende Modelle mit Sockel (Höhe 4 cm,  
Anthrazit-Farben – gerillt) ohne Aufpreis erhältlich.  
Auch mit ABS-Füßen erhältlich (siehe Individual 6).**

Preisgruppen

**3**

**Farbig  
lackiert  
matt**

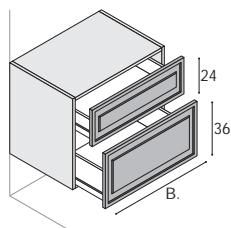

Unterschränk mit 2 Auszügen.



T	B	Bestell-Nr.	3
<b>35</b>	35	<b>BA63D2</b>	561
	50	<b>BA63D3</b>	592
	70	<b>BA63D5</b>	661
	95	<b>BA63DB</b>	772
<b>*51</b>	35	<b>BA65D2</b>	604
	50	<b>BA65D3</b>	640
	70	<b>BA65D5</b>	714
	95	<b>BA65DB</b>	850

Ausführung rechts

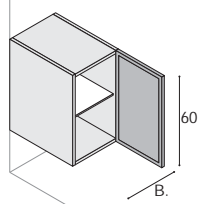

Unterschränk mit 1Tür, 1 Glas-Einlegeboden (fix).  
Türanschlag rechts oder links. Bei Bestellung angeben!



T	B	Bestell-Nr.	3
<b>35</b>	35	<b>BA63N2</b>	284
<b>*51</b>	35	<b>BA65N2</b>	323

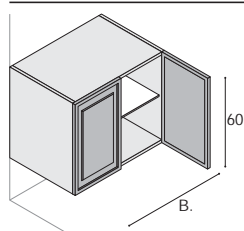

Unterschränk mit 2Türen, 1 Glas-Einlegeboden (fix, durchgehend).

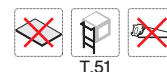

T	B	Bestell-Nr.	3
<b>35</b>	70	<b>BA63M5</b>	430
<b>*51</b>	70	<b>BA65M5</b>	477

# Bodenstehende Waschtisch-Unterschränke

H. 72+4 cm

**Tipp: Kombinierbar mit STRUCTURA-Elementen**  
Hinweise auf S. 194 / Elemente ab S. 213

**Bodenstehende Unterschränke mit Sockel (Höhe 4 cm, Anthrazit-Farben).**  
Auch mit ABS-Füßen erhältlich (siehe Individual 6).  
Auch als wandhängende Modelle ohne Sockel (preisgleich) erhältlich.

Preisgruppen

3

Farbig  
lackiert  
matt

Waschtisch-Unterschrank mit 2 Auszügen.

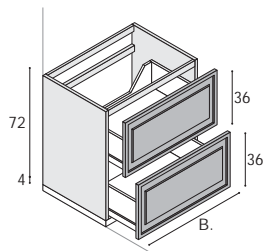

T	B	Bestell-Nr.	3
<b>51</b>	70	<b>BL75D5</b>	950
	95	<b>BL75DB</b>	1.086

Waschtisch-Unterschrank mit 2 Türen, 1 Glas-Einlegeboden (fix, durchgehend).

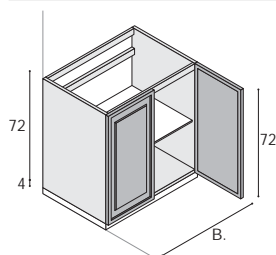

T	B	Bestell-Nr.	3
<b>51</b>	70	<b>BL75M5</b>	638

# Bodenstehende Unterschränke

H. 72+4 cm

**Tipp: Kombinierbar mit STRUCTURA-Elementen**  
Hinweise auf S. 194 / Elemente ab S. 213

**Bodenstehende Unterschränke mit Sockel (Höhe 4 cm, Anthrazit-Farben).**  
Auch mit ABS-Füßen erhältlich (siehe Individual 6).  
Auch als wandhängende Modelle ohne Sockel (preisgleich) erhältlich.

Preisgruppen

3

Farbig  
lackiert  
matt

Unterschrank mit 2 Auszügen.

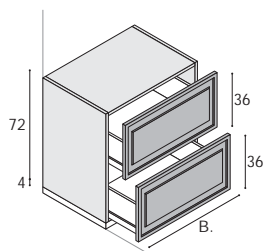

T	B	Bestell-Nr.	3
<b>51</b>	35	<b>BA75D2</b>	692
	50	<b>BA75D3</b>	740
	70	<b>BA75D5</b>	844
	95	<b>BA75DB</b>	1.001

Unterschrank mit 2 Türen, 1 Glas-Einlegeboden (fix, durchgehend).

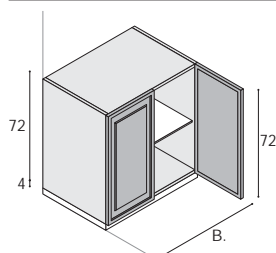

T	B	Bestell-Nr.	3
<b>51</b>	70	<b>BA75M5</b>	597

# Bodenstehende Waschtisch-Unterschränke

H. 84+4 cm

<p><b>Bodenstehende Unterschränke mit Sockel (Höhe 4 cm, Anthrazit-Farben).</b>  <b>Auch mit ABS-Füßen erhältlich (siehe Individual 6).</b></p>	Preisgruppen	
	<b>3</b>	
	Farbig lackiert matt	

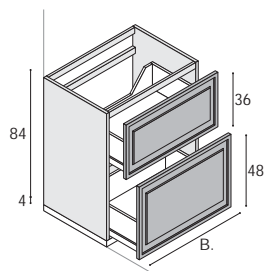

Waschtisch-Unterschrank mit 2 Auszügen.



T	B	Bestell-Nr.	3
<b>51</b>	70	<b>BL85D5</b>	1.016
	95	<b>BL85DB</b>	1.164

# Bodenstehende Unterschränke

H. 84+4 cm

<p><b>Bodenstehende Unterschränke mit Sockel (Höhe 4 cm, Anthrazit-Farben).</b>  <b>Auch mit ABS-Füßen erhältlich (siehe Individual 6).</b></p>	Preisgruppen	
	<b>3</b>	
	Farbig lackiert matt	

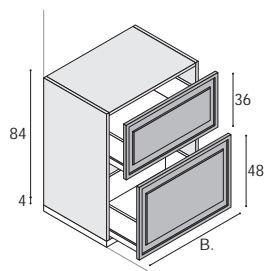

Unterschrank mit 2 Auszügen.



T	B	Bestell-Nr.	3
<b>51</b>	35	<b>BA85D2</b>	724
	50	<b>BA85D3</b>	787
	70	<b>BA85D5</b>	901
	95	<b>BA85DB</b>	1.072

Ausführung rechts

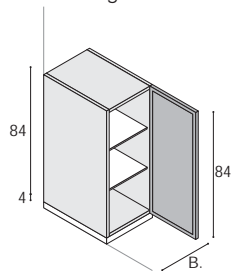

Bodenstehender Unterschrank mit 1 Tür, 2 Glas-Einlegeböden (fix).  
**Türanschlag rechts oder links. Bei Bestellung angeben!**



T	B	Bestell-Nr.	3
<b>51</b>	35	<b>BA85N2</b>	435

# COMBO Oberschränke wandhängend

H.72

**Hinweis: Bei Kombination von Oberflächen aus 2 unterschiedlichen Preisgruppen gilt der Preis der höheren Preisgruppe.**

Preisgruppen

3

Farbig  
lackiert  
matt

Ausführung links

Oberschrank 1 Tür mit 1 offenes Regalteil, 1 Holz-Einlegeboden (fix).  
Türanschlag rechts oder links. Bei Bestellung angeben!

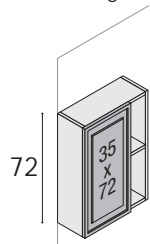

T	B	Bestell-Nr.	3
<b>21</b>	50	<b>PC72N3</b>	556

Ausführung links

Oberschrank 1 Tür mit 1 offenes Regalteil.  
Türanschlag rechts oder links. Bei Bestellung angeben!

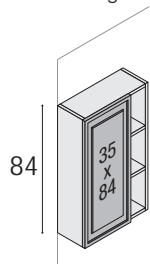

T	B	Bestell-Nr.	3
<b>21</b>	50	<b>PC82N3</b>	598

Ausführung links

Oberschrank 1 Tür mit 1 offenes Regalteil.  
Türanschlag rechts oder links. Bei Bestellung angeben!

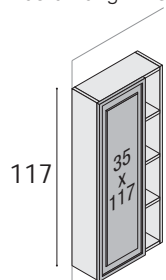

T	B	Bestell-Nr.	3
<b>21</b>	50	<b>PC12N3</b>	809

Ausführung links

Oberschrank 1 Tür mit 1 offenes Regalteil.  
Türanschlag rechts oder links. Bei Bestellung angeben!

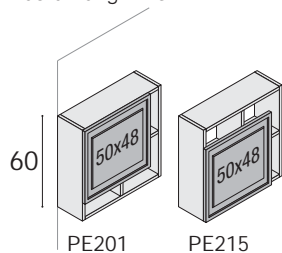

T	B	Bestell-Nr.	3
<b>21</b>	60	<b>PE201</b>	557
	60	<b>PE215</b>	557

Ausführung links

Oberschrank 2 Türen, 2 offene Fächer.  
Türanschlag rechts oder links. Bei Bestellung angeben!

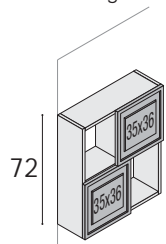

T	B	Bestell-Nr.	3
<b>23,4</b>	60	<b>PE117</b>	601

## Offene Wand-Elemente (bündig mit Tür)

	Preisgruppen
	<b>3</b>
	<b>Farbig lackiert matt</b>

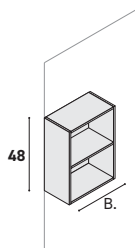

Offenes Wand-Element Stärke 1,2 cm, 1 Holz- Einlegeboden (fix).  
Mit unsichtbaren Halterungen.

Kombination von zwei unterschiedlichen Laminaten (Korpus/Rückwand): Aufpreis MGA18 € 70  
Bei allen weiteren Fronten-Kombinationen aus verschiedenen PG gilt der Preis der höheren PG

T	B	Bestell-Nr.	3
<b>21</b>	25	<b>PE361</b>	366
	35	<b>PE362</b>	370
	< ▲ >	<b>PE377</b>	392
<b>35</b>	25	<b>PE561</b>	410
	35	<b>PE562</b>	415
	< ▲ >	<b>PE577</b>	437

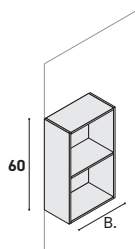

Offenes Wand-Element Stärke 1,2 cm, 1 Holz- Einlegeboden (fix).  
Mit unsichtbaren Halterungen.

Kombination von zwei unterschiedlichen Laminaten (Korpus/Rückwand): Aufpreis MGA18 € 70  
Bei allen weiteren Fronten-Kombinationen aus verschiedenen PG gilt der Preis der höheren PG

T	B	Bestell-Nr.	3
<b>21</b>	25	<b>PE364</b>	369
	35	<b>PE365</b>	382
	< ▲ >	<b>PE378</b>	406
<b>35</b>	25	<b>PE564</b>	413
	35	<b>PE565</b>	429
	< ▲ >	<b>PE578</b>	455

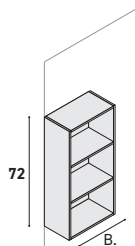

Offenes Wand-Element Stärke 1,2 cm, 2 Holz-Einlegeböden (fix)  
Mit unsichtbaren Halterungen.

Kombination von zwei unterschiedlichen Laminaten (Korpus/Rückwand): Aufpreis MGA18 € 70  
Bei allen weiteren Fronten-Kombinationen aus verschiedenen PG gilt der Preis der höheren PG

T	B	Bestell-Nr.	3
<b>21</b>	25	<b>PE367</b>	442
	35	<b>PE368</b>	460
	< ▲ >	<b>PE379</b>	490
<b>35</b>	25	<b>PE567</b>	495
	35	<b>PE568</b>	515
	< ▲ >	<b>PE579</b>	549

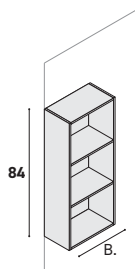

Offenes Wand-Element Stärke 1,2 cm, 2 Holz-Einlegeböden (fix)  
Mit unsichtbaren Halterungen.

Kombination von zwei unterschiedlichen Laminaten (Korpus/Rückwand): Aufpreis MGA18 € 70  
Bei allen weiteren Fronten-Kombinationen aus verschiedenen PG gilt der Preis der höheren PG

T	B	Bestell-Nr.	3
<b>21</b>	25	<b>PE370</b>	469
	35	<b>PE371</b>	491
	< ▲ >	<b>PE391</b>	525
<b>35</b>	25	<b>PE570</b>	525
	35	<b>PE571</b>	550
	< ▲ >	<b>PE591</b>	589

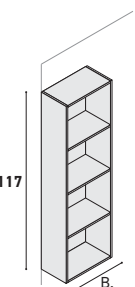

Offenes Wand-Element Stärke 1,2 cm, 3 Holz- Einlegeböden (fix).

Kombination von zwei unterschiedlichen Laminaten (Korpus/Rückwand): Aufpreis MGA18 € 70  
Bei allen weiteren Fronten-Kombinationen aus verschiedenen PG gilt der Preis der höheren PG

T	B	Bestell-Nr.	3
<b>21,2</b>	25	<b>PE373</b>	632
	35	<b>PE374</b>	665
	< ▲ >	<b>PE392</b>	719
<b>35,2</b>	25	<b>PE573</b>	707
	35	<b>PE574</b>	745
	< ▲ >	<b>PE592</b>	805

## Oberschränke wandhängend

H.48

	Preisgruppen
	<b>3</b>
	<b>Farbig lackiert matt</b>

Ausführung rechts

Oberschrank mit 1 Tür, 1 Glas-Einlegeboden (fix).

Türanschlag rechts oder links. Bei Bestellung angeben!

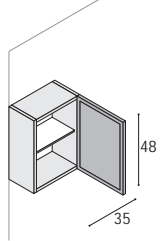

T	B	Bestell-Nr.	3
<b>21</b>	35	<b>PE42N2</b>	296
<b>35</b>	35	<b>PE43N2</b>	309

Ausführung rechts

Oberschrank mit 1 Tür, 1 Glas-Einlegeboden (fix).

Türanschlag rechts oder links. Bei Bestellung angeben!

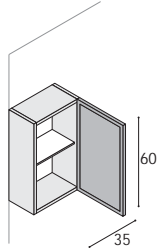

T	B	Bestell-Nr.	3
<b>21</b>	35	<b>PE62N2</b>	320
<b>35</b>	35	<b>PE63N2</b>	347

Ausführung rechts

Oberschrank mit 1 Tür, 2 Glas-Einlegeböden (fix).

Türanschlag rechts oder links. Bei Bestellung angeben!

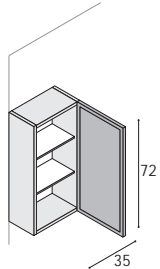

T	B	Bestell-Nr.	3
<b>21</b>	35	<b>PE72N2</b>	353
<b>35</b>	35	<b>PE73N2</b>	396

Ausführung rechts

Oberschrank mit 1 Tür, 2 Glas-Einlegeböden (fix).

Türanschlag rechts oder links. Bei Bestellung angeben!

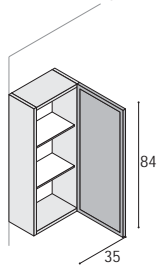

T	B	Bestell-Nr.	3
<b>21</b>	35	<b>PE82N2</b>	386
<b>35</b>	35	<b>PE83N2</b>	444

Ausführung rechts

Oberschrank mit 1 Tür, 3 Glas-Einlegeböden (fix).

Türanschlag rechts oder links. Bei Bestellung angeben!

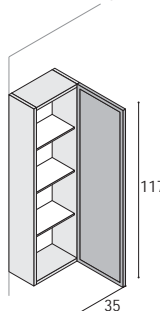

T	B	Bestell-Nr.	3
<b>21</b>	35	<b>PE302</b>	493
<b>35</b>	35	<b>PE303</b>	560

## Hochschränke wandhängend

H. 165 cm

	Preisgruppen
	<b>3</b>
	<b>Farbig lackiert matt</b>

Ausführung rechts

Hochschrank mit 1 Tür, 2 Auszügen und 3 Glas-Einlegeböden (fix).  
**Türanschlag rechts oder links. Bei Bestellung angeben!**

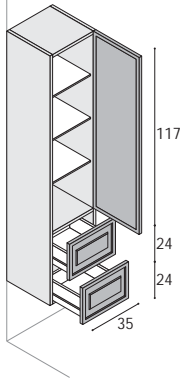

T	B	Bestell-Nr.	3
<b>35</b>	35	<b>CL43D3</b>	973

Ausführung rechts

Hochschrank mit 2 Türen, 4 Glas-Einlegeböden (fix, durchgehend), 1 Holz-Einlegeboden (fix).  
**Türanschlag rechts oder links. Bei Bestellung angeben!**

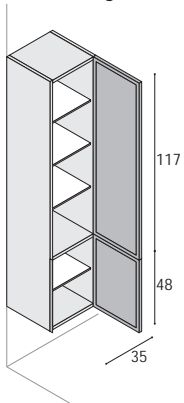

T	B	Bestell-Nr.	3
<b>21</b>	35	<b>CL42N3</b>	620
<b>35</b>	35	<b>CL43N3</b>	715

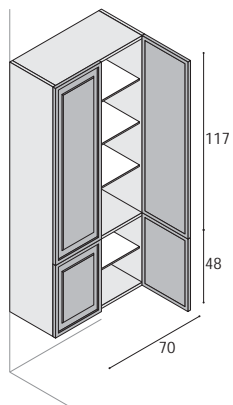

Hochschrank mit 4 Türen, 4 Glas-Einlegeböden (fix, durchgehend), 1 Holz-Einlegeboden (fix).



T	B	Bestell-Nr.	3
<b>21</b>	70	<b>CL42M5</b>	1.001
<b>35</b>	70	<b>CL43M5</b>	1.113

# Hochschränke wandhängend

H. 177 cm

	Preisgruppen
	<b>3</b>
	<b>Farbig lackiert matt</b>

Ausführung rechts

Hochschrank mit 1 Tür, 2 Auszügen und 3 Glas-Einlegeböden (fix).  
Türanschlag rechts oder links. Bei Bestellung angeben!

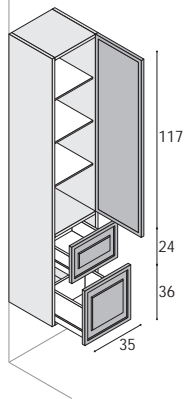

T	B	Bestell-Nr.	3
<b>35</b>	35	<b>CL63D3</b>	1.032

Ausführung rechts

Hochschrank mit 2 Türen, 1 Auszug, 3 Glas-Einlegeböden (fix).  
Türanschlag rechts oder links. Bei Bestellung angeben!

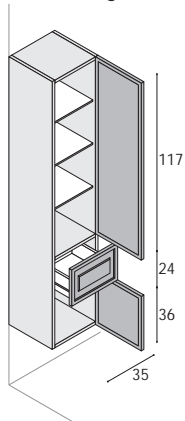

T	B	Bestell-Nr.	3
<b>35</b>	35	<b>CL63Q3</b>	906

Ausführung rechts

Hochschrank mit 2 Türen, 4 Glas-Einlegeböden (fix, durchgehend), 1 Holz-Einlegeboden (fix).  
Türanschlag rechts oder links. Bei Bestellung angeben!

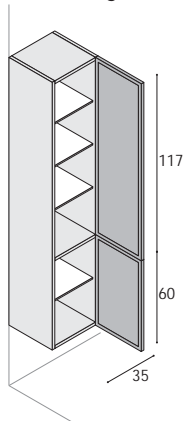

T	B	Bestell-Nr.	3
<b>21</b>	35	<b>CL62N3</b>	654
<b>35</b>	35	<b>CL63N3</b>	757

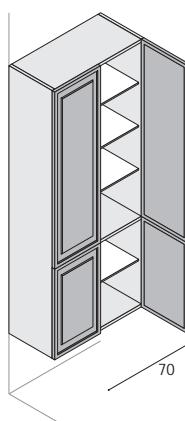

Hochschrank mit 4 Türen, 4 Glas-Einlegeböden (fix, durchgehend), 1 Holz-Einlegeboden (fix).



T	B	Bestell-Nr.	3
<b>21</b>	70	<b>CL62M5</b>	1.055
<b>35</b>	70	<b>CL63M5</b>	1.174

## Seitenregal, als Ausführung rechts oder links (Abb.) lieferbar.

	Preisgruppen
	<b>3</b>
	<b>Farbig lackiert matt</b>

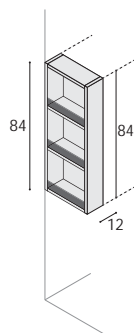

Seitenregal für Schränke, als Ausführung rechts oder links (Abb.). Borde mit Anti-Kipp-Glasleiste.

Hergestellt aus 1,8 cm dicken Paneele



T	B	Bestell-Nr.	3
<b>35,2</b>	12	<b>CL83L1</b>	493

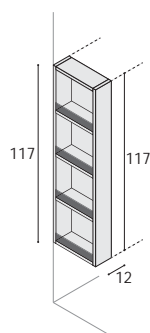

Seitenregal für Schränke, als Ausführung rechts oder links (Abb.). Borde mit Anti-Kipp-Glasleiste.

Hergestellt aus 1,8 cm dicken Paneele



T	B	Bestell-Nr.	3
<b>35,2</b>	12	<b>CL23L1</b>	548

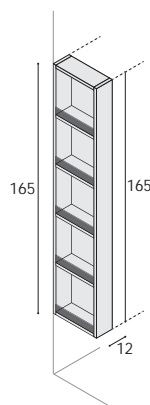

Seitenregal für Schränke, als Ausführung rechts oder links (Abb.). Borde mit Anti-Kipp-Glasleiste.

Für Hochschränke H.165 cm.

Hergestellt aus 1,8 cm dicken Paneele



T	B	Bestell-Nr.	3
<b>35,2</b>	12	<b>CL43L1</b>	657

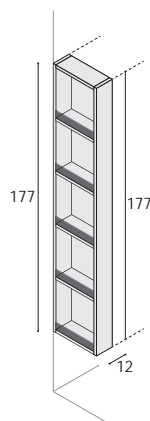

Seitenregal für Schränke, als Ausführung rechts oder links (Abb.). Borde mit Anti-Kipp-Glasleiste.





Für Hochschränke H.177 cm.

Hergestellt aus 1,8 cm dicken Paneele



T	B	Bestell-Nr.	3
<b>35,2</b>	12	<b>CL63L1</b>	697

# Structura - Metall-Elemente

<b>Aluminium-Gestell, 1,5 x 1,5 cm</b> <b>NUR FÜR UNTERSCHRÄNKE T.51</b>	STANDARD		METALLFARBENE OBERFLÄCHEN MATT			
	Schwarz matt		Messing ART	Bronze gebürstet	Oxide	Aluminium
						

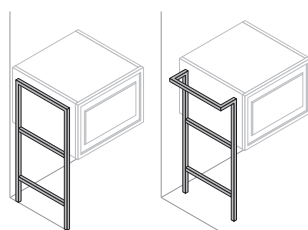

Rechtes/Linkes Metall-Element Höhe 80 cm.  
 Für Waschtisch-Unterschränke/Unterschränke  
 Höhe 36 cm in Verbindung mit fugenlosen  
 Waschtischen und Möbelwaschtischen.  
**Nur in Verbindung mit der Ablage SR00.**  
**Für die genaue Vermassung siehe Planungsbeispiel 1**  
**auf der nächsten Seite.**

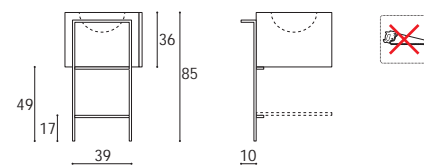

Bestell-Nr.	Preis	Preis
Ohne Handtuchhalter <b>SR33</b>	337	673
Mit Handtuchhalter <b>SR34</b>	378	739

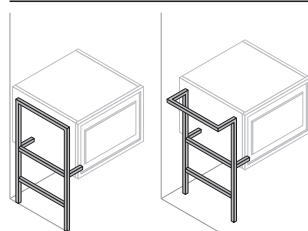

Rechtes/Linkes Metall-Element Höhe 68 cm.  
 Für Waschtisch-Unterschränke/Unterschränke  
 Höhe 36 cm in Verbindung mit Auflegewaschtisch/  
 Auflagebecken.  
**Nur in Verbindung mit der Ablage SR00.**  
**Für die genaue Vermassung siehe Planungsbeispiel 1**  
**auf der nächsten Seite.**

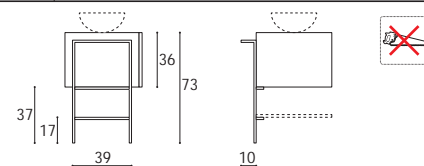

Bestell-Nr.	Preis	Preis
Ohne Handtuchhalter <b>SR01</b>	337	645
Mit Handtuchhalter <b>SR02</b>	376	711

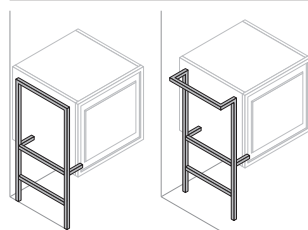

Rechtes/Linkes Metall-Element Höhe 80 cm.  
 Für Waschtisch-Unterschränke/Unterschränke  
 Höhe 48 cm in Verbindung mit fugenlosen  
 Waschtischen und Möbelwaschtischen.  
**Nur in Verbindung mit der Ablage SR00.**  
**Für die genaue Vermassung siehe Planungsbeispiel 1**  
**auf der nächsten Seite.**

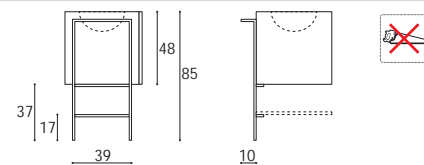

Bestell-Nr.	Preis	Preis
Ohne Handtuchhalter <b>SR03</b>	337	673
Mit Handtuchhalter <b>SR04</b>	378	739

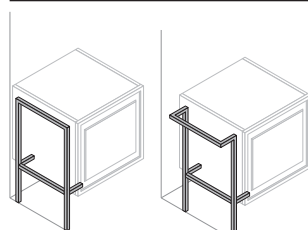

Rechtes/Linkes Metall-Element Höhe 68 cm.  
 Für Waschtisch-Unterschränke/Unterschränke  
 Höhe 48 cm in Verbindung mit Auflegewaschtisch/  
 Auflagebecken.

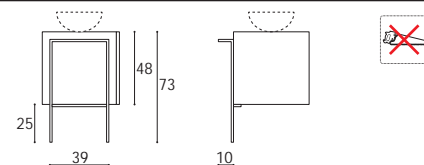

Bestell-Nr.	Preis	Preis
Ohne Handtuchhalter <b>SR05</b>	262	512
Mit Handtuchhalter <b>SR06</b>	298	577

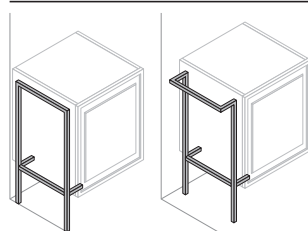



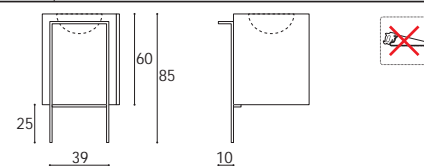

Rechtes/Linkes Metall-Element Höhe 80 cm.  
 Für Waschtisch-Unterschränke/Unterschränke  
 Höhe 6 cm in Verbindung mit fugenlosen  
 Waschtischen und Möbelwaschtischen.



Bestell-Nr.	Preis	Preis
Ohne Handtuchhalter <b>SR07</b>	265	545
Mit Handtuchhalter <b>SR08</b>	306	612

# Structura - Metall-Elemente

Structura

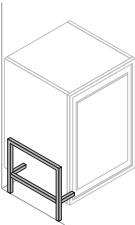
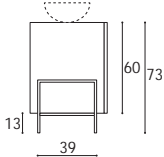
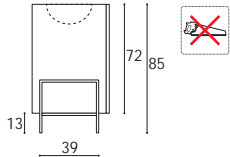
<p><b>Aluminium-Gestell, 1,5 x 1,5 cm</b>  <b>NUR FÜR UNTERSCHRÄNKET.51</b></p>	STANDARD	METALLFARBENE OBERFLÄCHEN MATT			
	Schwarz matt	Messing ART	Bronze gebürstet	Oxide	Aluminium
					
 <p>Metall-Stützfuß Höhe 35 cm</p>					
	Bestell-Nr.	Preis	Preis		
	<b>SR09</b>	235	438		

# Zubehöre für Structura - Metall-Elemente

Structura

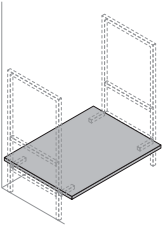
	Preisgruppen		
	3	10	
	<b>Farbig lackiert matt</b>	<b>Holz Ausführungen furniert matt</b>	
 <p>Ablage Tiefe 51,5 cm, mit unterseitiger Verstärkung.          Maximale Breite 220 cm.  <b>Ablage SR00 auf Maß immer in Verbindung mit Metall-Elementen SR33, SR34, SR01, SR03 und SR04 bestellen.</b></p>			
	Bestell-Nr.	3	10
Lfm	<b>SR00</b>	295	352

## Beispiel 1

Einsetzbare Metall-Elemente, mit Ablage, in Verbindung mit Waschtisch-Unterschrank / Unterschrank Höhe 36 cm und Ablage SR00

$C = A + B$  (maximale Breite 220 cm)

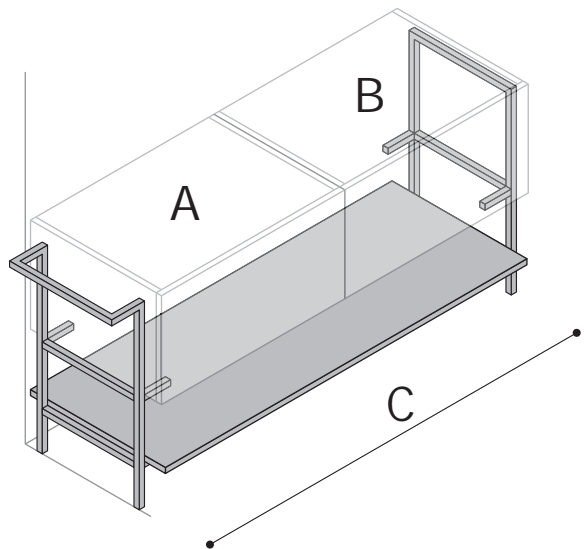



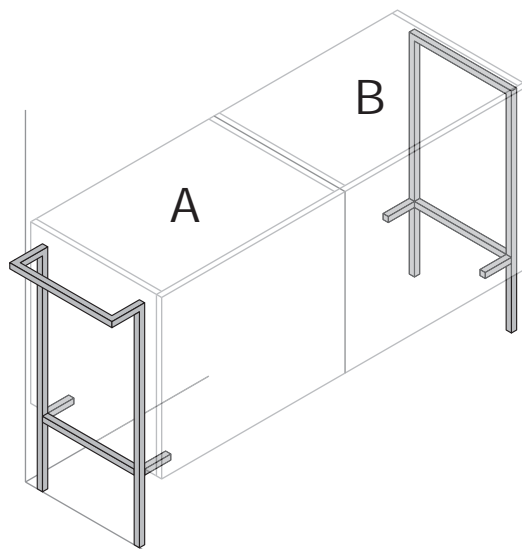

## Beispiel 2

Einsetzbare Metall-Elemente, mit Ablage, in Verbindung mit Waschtisch-Unterschrank / Unterschrank Höhe 36 cm



# Structura - Metall-Elemente

Aluminium-Gestell, 1,5 x 1,5 cm	STANDARD	METALLFARBENE OBERFLÄCHEN MATT			
	Schwarz matt	Messing ART	Bronze gebürstet	Oxide	Aluminium
					

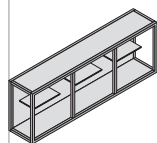

Offenes Metall-Wand-Element. Horizontal montierbar.  
 Oberflächen/Farben jeweils für Metall-Gestell und Korpus bei Bestellung angeben.

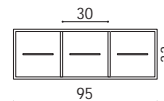

T	B	Bestell-Nr.	Preis	Preis	
<b>18</b>	95	<b>SR12</b>	01 Laminat	744	1.407
			03 Farbige matt	916	1.648
			10 Holz-Ausführungen matt	1.128	1.810

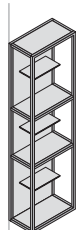

Offenes Metall-Wand-Element. Vertikal montierbar.  
 Oberflächen/Farben jeweils für Metall-Gestell und Korpus bei Bestellung angeben.

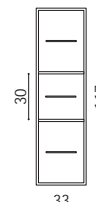

T	B	Bestell-Nr.	Preis	Preis	
<b>18</b>	33	<b>SR13</b>	01 Laminat	805	1.669
			03 Farbige matt	982	1.900
			10 Holz-Ausführungen matt	1.011	1.937

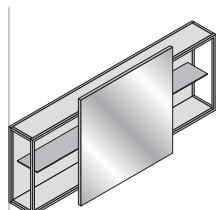



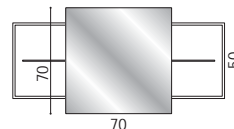

SLIDE 2 Spiegel-Element (Metall-Gestell) mit Spiegel-Schiebetür.  
 Oberflächen/Farben jeweils für Metall-Gestell und Korpus bei Bestellung angeben.



T	B	Bestell-Nr.	Preis	Preis	
<b>16</b>	120	<b>SR20</b>	01 Laminat	1.586	2.400
			03 Farbige matt	1.911	2.811
			10 Holz-Ausführungen matt	2.343	2.983
<b>16</b>	140	<b>SR21</b>	01 Laminat	1.736	2.612
			03 Farbige matt	2.080	3.048
			10 Holz-Ausführungen matt	2.410	3.312
<b>16</b>	170	<b>SR22</b>	01 Laminat	1.934	2.988
			03 Farbige matt	2.285	3.462
			10 Holz-Ausführungen matt	2.709	3.809
<b>16</b>	200	<b>SR23</b>	01 Laminat	2.068	3.259
			03 Farbige matt	2.432	3.759
			10 Holz-Ausführungen matt	2.959	4.198

# Structura - Metall-Elemente

Structura

<b>Aluminium-Gestell, 1,5 x 1,5 cm</b>	STANDARD	METALLFARBENE OBERFLÄCHEN MATT			
	Schwarz matt 	Messing ART 	Bronze gebürstet 	Oxide 	Aluminium 

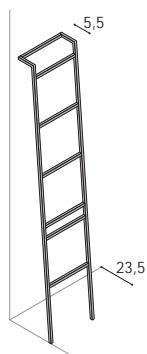

Metall-Leiter zur Wandbefestigung.  
Farbe bei Bestellung angeben.

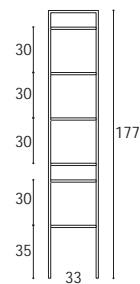

T	B	Bestell-Nr.	Preis	Preis
<b>23,5</b>	33	<b>SR11</b>	495	1.139

# Zubehöre für Structura - Metall-Elemente

Structura

	Preisgruppen	
	3	10
	Farbig lackiert matt	Holz Ausführungen furniert matt

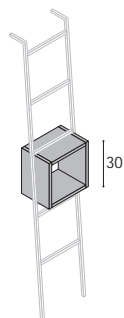

Offenes-Element Stärke 1,2 cm für Metall-Leiter.  
Auch einzeln einsetzbar in Verbindung mit einem offenen Metall-Wand-Element SR12 und SR13.

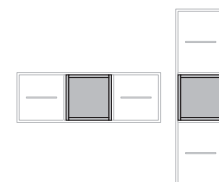

Positionierung NUR mittig möglich.



T	B	Bestell-Nr.	3	10
<b>21</b>	30	<b>SR14</b>	283	442

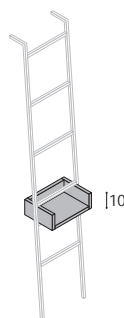

Offenes Element Stärke 1,2 cm für Metall-Leiter.  
Kann auch einzeln an die Wand befestigt werden.



T	B	Bestell-Nr.	3	10
<b>19</b>	30	<b>SR15</b>	215	279

# Badmöbel-Programm **ACCADEMIA**

<p><b>Lackiert / Passpartout</b></p>	<p><b>Farbig lackiert matt</b></p>
<p>Schwarz matt / Weiß                      Weiß matt / Schwarz                      Elfenbein matt / Haselnuß                      Rot matt / Silber</p>	<p><b>50</b> Farben matt                      (siehe Farbfächer)</p>



**In dieser Serie sind keine Sonderanfertigungen möglich.**

STANDARD



**Push-Pull-System nicht geeignet**

Korpusfarbe Innenseiten und  
 Schubladen ANTHRACIT 

<b>Lackiert Passpartout</b>	<b>Korpus</b>	Aus Spanplatte in Klasse E1, Innenseiten Anthrazit-Farben. <span style="color: green;">🌿 = CARB PH2 COMPLIANT.</span> Seiten aus massivem Holz, Oberfläche wie Front
	<b>Fronten</b>	Lackiertes MDF

<b>Farbig lackiert matt</b>	<b>Korpus</b>	Aus Spanplatte in Klasse E1, Innenseiten Anthrazit-Farben. <span style="color: green;">🌿 = CARB PH2 COMPLIANT.</span> Seiten aus massivem Holz, Oberfläche wie Front
	<b>Fronten</b>	Lackiertes MDF

<b>Auszüge</b>	Metallführungen und Technik von GRASS (gedämpfte Führungssysteme, Selbsteinzug und Softclosing). Schnelles Ein- und Entrasten-System. Anthrazit-Farben.
<b>Einlegeböden</b>	Serienmäßig aus Glas, Stärke 5 mm.
<b>Rahmen/Sockel</b>	Aus furniertem MDF
<b>Füße</b>	Hergestellt aus gedrechseltem Massivholz

**Griff BRIDGE**  
Zamak-Griffe



**MA067**  
**Antik Silber**  
Lochabstand 64 mm



**PO061**  
**Antik Silber**  
Knopf

**Griff ROMA**  
Lochabstand 160 mm



**S01 Schwarz matt**  
**STANDARD-Oberfläche**



Horizontale Anbringung  
Erhältlich für alle Fronten

**S11 Messing ART**



**S03 Bronze gebürstet**



**S05 Oxide**



**S06 Aluminium**



**METALLFARBENE  
OBERFLÄCHEN**

**Aufpreis  
cod. MG249  
€ 43,00 / Griff**



Sockel H.10 cm



Füße H.20 cm





Füße H.10 cm

## Matt (M)

Preisgruppe **3**

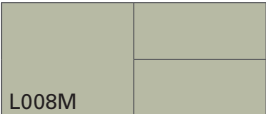
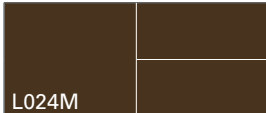
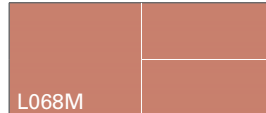
Alle Farben (z.B. RAL-Farben, Sonderfarben) außerhalb der 50 abgebildeten BASIS-Farben sind mit einem Aufpreis von 300,- EUR pro kompletter Kombination zzgl. MwSt., und nur nach Freigabe des Herstellers, erhältlich.  
Lieferzeit: +10 Werktag

 L001M Weiß	 L002M Reinweiß	 L003M Grauweiß	 L005M Perlweiß	 L004M Pergamon
 L055M Sahara	 L056M Argilla	 L057M Talpa	 L006M Lichtgrau	 L007M Seidengrau
 L008M Kieselgrau	 L009M Achatgrau	 L010M Platingrau	 L011M Signalgrau	 L012M Staubgrau
 L013M Steingrau	 L014M Betongrau	 L015M Mausgrau	 L016M Quarzgrau	 L017M Blaugrau
 L018M Basaltgrau	 L019M Graphitgrau	 L021M Beige Terra	 L065M Sandstone	 L067M Terracotta
 L023M Beigegrü	 L024M Terrabraun	 L072M Odra	 L068M Rosso Aurora	 L059M Minio
 L051M Cipria	 L071M Mattrosa	 L070M Altrosa	 L066M Ruggine	 L058M Japur
 L064M Graugrün	 L069M Malvengrün	 L060M Salvia	 L061M Comodoro	 L040M Moosgrün
 L044M Blaugrün	 L045M Hellblau	 L062M Nuvola	 L054M Bruma	 L046M Pastellblau
 L063M Mattblau	 L047M Azurblau	 L048M Ozeanblau	 L049M Graphitschwarz	 L050M Tiefschwarz

Höhe 48 cm - mit Aufsatzbecken

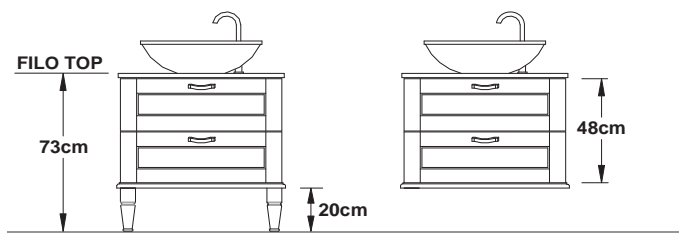

Höhe 60 cm - mit Aufsatzbecken

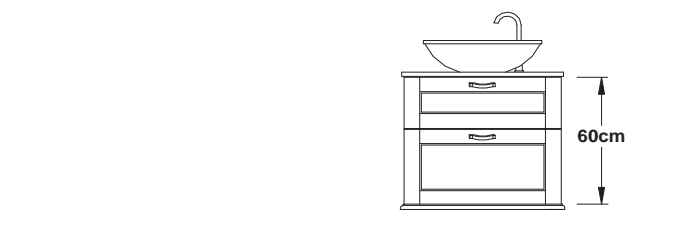

Höhe 60 cm - mit fugenlosem Waschtisch oder Einbaubecken

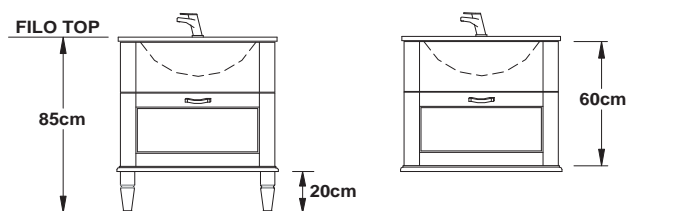

Höhe 82 cm - mit fugenlosem Waschtisch oder Einbaubecken

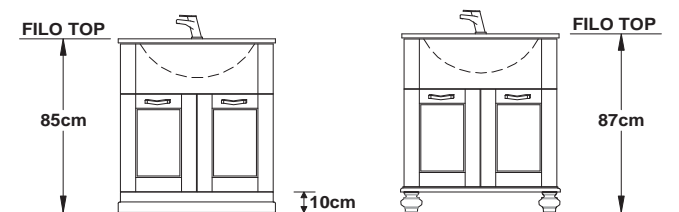

Die Maße ändern sich selbstverständlich bei bauseits abweichenden gewünschten Höhen der Waschtisch-Oberkante. Die o.g. Daten beziehen sich auf 85 cm Oberkante.

**Achtung:** Die Montage der Badmöbel muss von Fachpersonal mit geeigneten Werkzeugen durchgeführt werden.

## Waschtisch-Unterschränke rechteckig

H. 48 cm

Mit 2 Korpus-Sichtseiten  
(nur für einzelne Montage ohne weitere Schränke)

Lackiert  
Passpartout

Lackiert  
matt

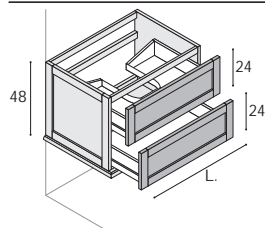

Waschtisch-Unterschrank mit 2 Auszügen.

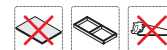

T	B	Bestell-Nr.	Lackiert / Passpartout	Lackiert matt
<b>51</b>	70	<b>MB407</b>	1.055	1.055
	100	<b>MB411</b>	1.252	1.252

## Waschtisch-Unterschränke

H. 48 cm

Mit 1 Korpus-Sichtseite, zur Ergänzung mit weiterem Waschtisch-  
Unterschrank bzw. Unterschränken.

Lackiert  
Passpartout

Lackiert  
matt

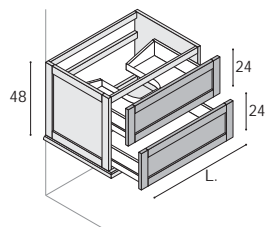

Waschtisch-Unterschrank mit 2 Auszügen.

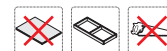

T	B	Bestell-Nr.	Lackiert / Passpartout	Lackiert matt
<b>51</b>	70	<b>BL1466C</b>	852	852
	100	<b>BL1473C</b>	1.003	1.003

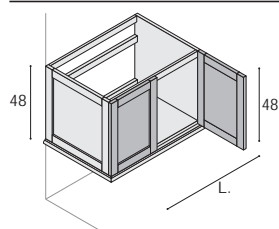

Waschtisch-Unterschrank mit 2 Türen.



T	B	Bestell-Nr.	Lackiert / Passpartout	Lackiert matt
<b>51</b>	70	<b>BL1465</b>	658	658
	100	<b>BL1459</b>	776	776

# Unterschränke

H. 48 cm

		<b>Lackiert Passpartout</b>	<b>Lackiert matt</b>

Ausführung rechts

Unterschrank mit 1 Tür, 1 Glas-Einlegeboden (fix).  
Türanschlag rechts oder links. Bei Bestellung angeben!

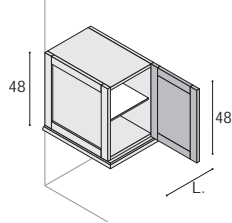

T	B	Bestell-Nr.	Lackiert / Passpartout	Lackiert matt
<b>51</b>	25	<b>BA1435</b>	405	405
	35	<b>BA1440</b>	442	442
	50	<b>BA1452</b>	492	492

Unterschrank mit 2 Auszügen.

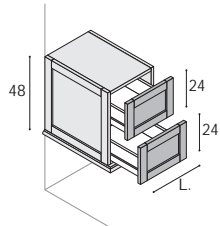

T	B	Bestell-Nr.	Lackiert / Passpartout	Lackiert matt
<b>51</b>	25	<b>BA1437C</b>	597	597
	35	<b>BA1447C</b>	658	658

Ausführung rechts

Unterschrank mit 1 Auszug, 1 Tür.  
Türanschlag rechts oder links. Bei Bestellung angeben!

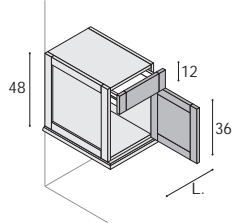

T	B	Bestell-Nr.	Lackiert / Passpartout	Lackiert matt
<b>51</b>	25	<b>BA1438C</b>	528	528
	35	<b>BA1448C</b>	570	570

Unterschrank mit 4 Auszügen.

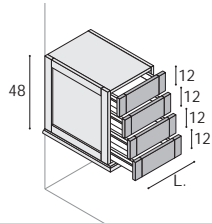

T	B	Bestell-Nr.	Lackiert / Passpartout	Lackiert matt
<b>51</b>	25	<b>BA1432C</b>	699	699
	35	<b>BA1450C</b>	738	738

Unterschrank mit 2 Türen, 1 Glas-Einlegeboden (fix, durchgehend).

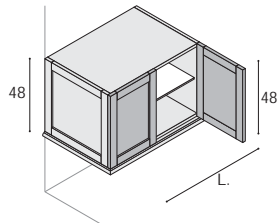

T	B	Bestell-Nr.	Lackiert / Passpartout	Lackiert matt
<b>51</b>	50	<b>BA1455</b>	570	570
	70	<b>BA1460</b>	654	654

Unterschrank mit 2 Auszügen.

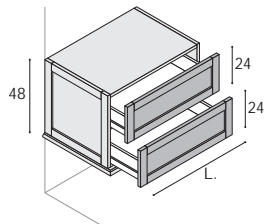
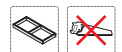

T	B	Bestell-Nr.	Lackiert / Passpartout	Lackiert matt
<b>51</b>	50	<b>BA1451C</b>	731	731
	70	<b>BA1461C</b>	819	819
	100	<b>BA1471C</b>	980	980

# Waschtisch-Unterschränke

H. 60 cm

	<b>Lackiert Passpartout</b>	<b>Lackiert matt</b>

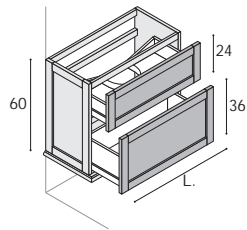

Waschtisch-Unterschrank mit 2 Auszügen.



T	B	Bestell-Nr.	Lackiert / Passpartout	Lackiert matt
<b>35</b>	70	<b>BL566C</b>	855	855
	100	<b>BL567C</b>	1.065	1.065

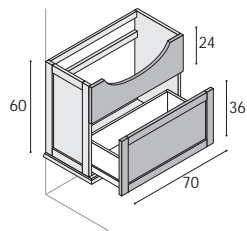

Waschtisch-Unterschrank für Halbeinbau-Waschtische mit 1 festen Frontblende, 1 Auszug.



T	B	Bestell-Nr.	Lackiert / Passpartout	Lackiert matt
<b>35</b>	70	<b>BL569C</b>	776	776

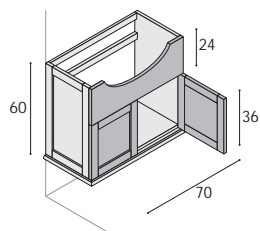

Waschtisch-Unterschrank für Halbeinbau-Waschtische mit einer Frontblende fix, 2 Türen,



T	B	Bestell-Nr.	Lackiert / Passpartout	Lackiert matt
<b>35</b>	70	<b>BL565</b>	727	727

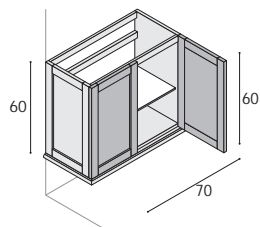

Waschtisch-Unterschrank mit 2 Türen, 1 Glas-Einlegeboden (fix, durchgehend).



T	B	Bestell-Nr.	Lackiert / Passpartout	Lackiert matt
<b>35</b>	70	<b>BL527</b>	658	658



Fuß für Unterschrank

	Bestell-Nr.	Lackiert / Passpartout	Lackiert matt
<b>Ø6,5</b> Set mit 2 Füßen	<b>PI020</b>	101	101
<b>Ø6,5</b> Set mit 4 Füßen	<b>PI021</b>	200	200

# Unterschränke

H. 60 cm

		<b>Lackiert Passpartout</b>	<b>Lackiert matt</b>

Ausführung rechts

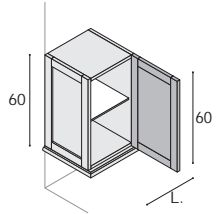

Unterschrank mit 1 Tür, 1 Glas-Einlegeboden (fix).

Türanschlag rechts oder links. Bei Bestellung angeben!



T	B	Bestell-Nr.	Lackiert / Passpartout	Lackiert matt
<b>35</b>	25	<b>BA535</b>	385	385
	35	<b>BA540</b>	417	417

Ausführung rechts

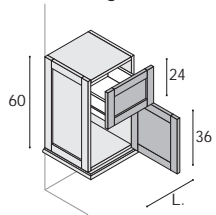

Unterschrank mit 1 Auszug, 1 Tür.

Türanschlag rechts oder links. Bei Bestellung angeben!



T	B	Bestell-Nr.	Lackiert / Passpartout	Lackiert matt
<b>35</b>	25	<b>BA534C</b>	502	502
	35	<b>BA544C</b>	559	559

Ausführung rechts

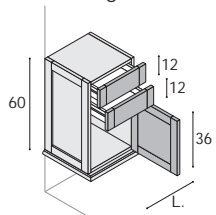

Unterschrank mit 2 Auszügen, 1 Tür.

Türanschlag rechts oder links. Bei Bestellung angeben!



T	B	Bestell-Nr.	Lackiert / Passpartout	Lackiert matt
<b>35</b>	25	<b>BA533C</b>	627	627
	35	<b>BA545C</b>	675	675

Ausführung rechts

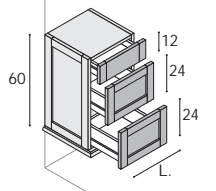

Unterschrank mit 1 Schublade, 2 Auszügen.



T	B	Bestell-Nr.	Lackiert / Passpartout	Lackiert matt
<b>35</b>	25	<b>BA536C</b>	621	621
	35	<b>BA546C</b>	762	762

Ausführung rechts

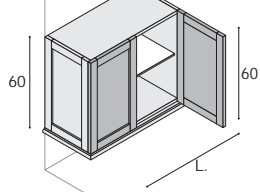

Unterschrank mit 2 Türen, 1 Glas-Einlegeboden (fix, durchgehend).



T	B	Bestell-Nr.	Lackiert / Passpartout	Lackiert matt
<b>35</b>	50	<b>BA555</b>	559	559
	70	<b>BA560</b>	632	632

Ausführung rechts

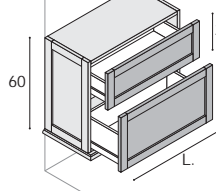

Unterschrank mit 2 Auszügen.



T	B	Bestell-Nr.	Lackiert / Passpartout	Lackiert matt
<b>35</b>	35	<b>BA556C</b>	654	654
	70	<b>BA558C</b>	819	819
	100	<b>BA559C</b>	974	974

# Waschtisch-Unterschränke

H. 60 cm

	<b>Lackiert Passpartout</b>	<b>Lackiert matt</b>

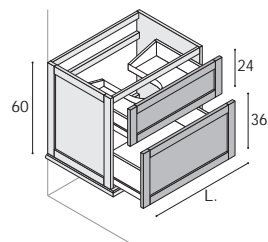

Waschtisch-Unterschrank mit 2 Auszügen.

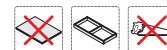

T	B	Bestell-Nr.	Lackiert / Passpartout	Lackiert matt
<b>51</b>	70	<b>BL966C</b>	935	935
	100	<b>BL967C</b>	1.146	1.146

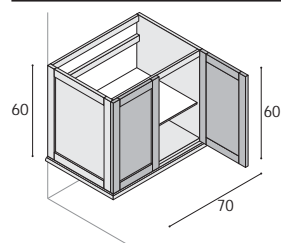

Waschtisch-Unterschrank mit 2 Türen, 1 Glas-Einlegeboden (fix, durchgehend).



T	B	Bestell-Nr.	Lackiert / Passpartout	Lackiert matt
<b>51</b>	70	<b>BL927</b>	731	731

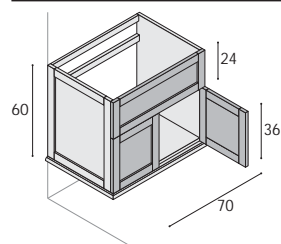

Waschtisch-Unterschrank mit einer Frontblende fix, 2 Türen,



T	B	Bestell-Nr.	Lackiert / Passpartout	Lackiert matt
<b>51</b>	70	<b>BL965</b>	776	776

# Unterschränke

H. 60 cm

		<b>Lackiert Passpartout</b>	<b>Lackiert matt</b>

Ausführung rechts

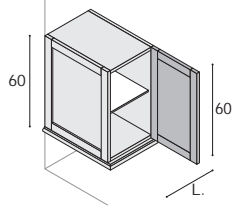

Unterschrank mit 1 Tür, 1 Glas-Einlegeboden (fix).

Türanschlag rechts oder links. Bei Bestellung angeben!



T	B	Bestell-Nr.	Lackiert / Passpartout	Lackiert matt
<b>51</b>	25	<b>BA935</b>	447	447
	35	<b>BA940</b>	485	485

Ausführung rechts

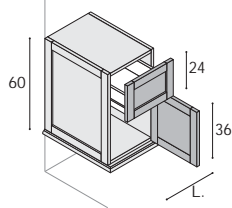

Unterschrank mit 1 Auszug, 1 Tür.

Türanschlag rechts oder links. Bei Bestellung angeben!



T	B	Bestell-Nr.	Lackiert / Passpartout	Lackiert matt
<b>51</b>	25	<b>BA934C</b>	570	570
	35	<b>BA944C</b>	632	632

Ausführung rechts

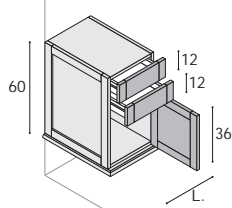

Unterschrank mit 2 Auszügen, 1 Tür.

Türanschlag rechts oder links. Bei Bestellung angeben!



T	B	Bestell-Nr.	Lackiert / Passpartout	Lackiert matt
<b>51</b>	25	<b>BA933C</b>	695	695
	35	<b>BA945C</b>	752	752

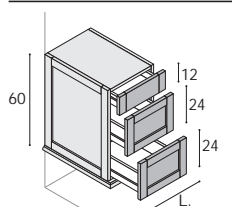

Unterschrank mit 1 Schublade, 2 Auszügen.



T	B	Bestell-Nr.	Lackiert / Passpartout	Lackiert matt
<b>51</b>	25	<b>BA936C</b>	689	689
	35	<b>BA946C</b>	836	836

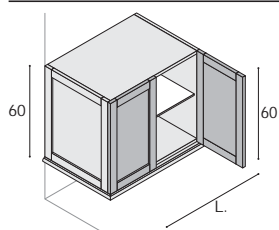

Unterschrank mit 2 Türen, 1 Glas-Einlegeboden (fix, durchgehend).



T	B	Bestell-Nr.	Lackiert / Passpartout	Lackiert matt
<b>51</b>	50	<b>BA955</b>	638	638
	70	<b>BA960</b>	720	720

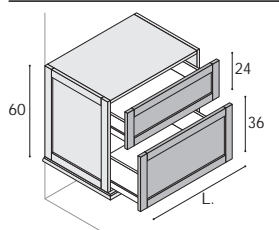

Unterschrank mit 2 Auszügen.

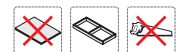

T	B	Bestell-Nr.	Lackiert / Passpartout	Lackiert matt
<b>51</b>	35	<b>BA956C</b>	727	727
	70	<b>BA958C</b>	898	898
	100	<b>BA959C</b>	1.065	1.065

**Bodenstehende Waschtisch-Unterschränke****H. 82 cm**

	Lackiert Passpartout	Lackiert matt

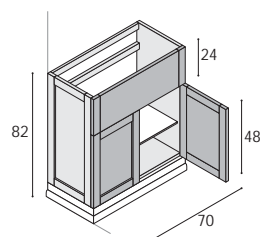

Waschtisch-Unterschrank für Halbeinbau-Waschtische mit 1 Frontblende fix,  
2 Türen, 1 Glas-Einlegeboden (fix, durchgehende)



T	B	Bestell-Nr.	Lackiert / Passpartout	Lackiert matt
<b>35</b>	70	<b>BL765</b>	769	769



Fuß für Unterschränke

	Bestell-Nr.	Lackiert / Passpartout	Lackiert matt
<b>Ø 10</b> Set mit 2 Füßen	<b>PI010</b>	89	89
<b>Ø 10</b> Set mit 4 Füßen	<b>PI011</b>	177	177

# Bodenstehende Unterschränke

H. 82 cm

		<b>Lackiert Passpartout</b>	<b>Lackiert matt</b>

Ausführung rechts

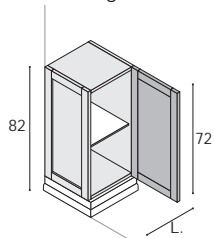

Unterschränk mit 1 Tür, 1 Glas-Einlegeboden (fix).  
Türanschlag rechts oder links. Bei Bestellung angeben!



T	B	Bestell-Nr.	Lackiert / Passpartout	Lackiert matt
<b>35</b>	25	<b>BA735</b>	421	421
	35	<b>BA740</b>	466	466

Ausführung rechts

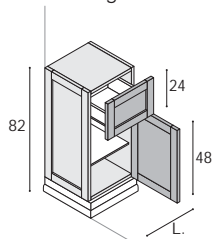

Waschtisch-Unterschränk mit 1 Auszug, 1 Tür, 1 Glas-Einlegeboden (fix).  
Türanschlag rechts oder links. Bei Bestellung angeben!



T	B	Bestell-Nr.	Lackiert / Passpartout	Lackiert matt
<b>35</b>	25	<b>BA734C</b>	542	542
	35	<b>BA744C</b>	597	597

Ausführung rechts

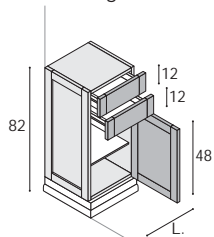

Unterschränk mit 2 Schubladen, 1 Tür, 1 Glas-Einlegeboden (fix).  
Türanschlag rechts oder links. Bei Bestellung angeben!



T	B	Bestell-Nr.	Lackiert / Passpartout	Lackiert matt
<b>35</b>	25	<b>BA736C</b>	658	658
	35	<b>BA745C</b>	714	714

Ausführung rechts

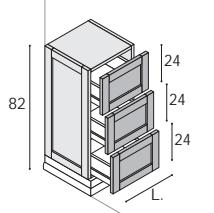

Unterschränk mit 3 Auszügen.



T	B	Bestell-Nr.	Lackiert / Passpartout	Lackiert matt
<b>35</b>	25	<b>BA733C</b>	731	731
	35	<b>BA753C</b>	813	813

Ausführung rechts

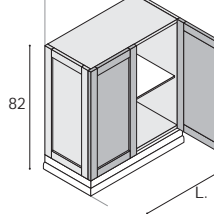

Unterschränk mit 2 Türen, 1 Glas-Einlegeboden (fix, durchgehend).



T	B	Bestell-Nr.	Lackiert / Passpartout	Lackiert matt
<b>35</b>	50	<b>BA755</b>	614	614
	70	<b>BA760</b>	714	714

Ausführung rechts

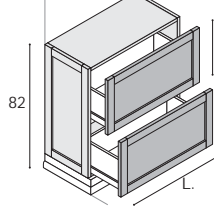

Unterschränk mit 2 Auszügen.



T	B	Bestell-Nr.	Lackiert / Passpartout	Lackiert matt
<b>35</b>	35	<b>BA739C</b>	707	707
	70	<b>BA746C</b>	882	882

# Bodenstehende Waschtisch-Unterschränke

H. 82 cm

	<b>Lackiert Passpartout</b>	<b>Lackiert matt</b>

Waschtisch-Unterschrank mit 2 Auszügen.

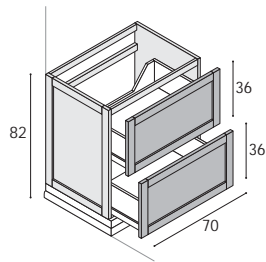

T	B	Bestell-Nr.	Lackiert / Passpartout	Lackiert matt
<b>51</b>	70	<b>BL367C</b>	985	985

Waschtisch-Unterschrank mit 2 Türen, 1 Glas-Einlegeboden (fix, durchgehend).

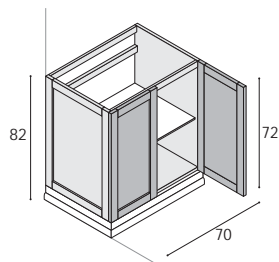

T	B	Bestell-Nr.	Lackiert / Passpartout	Lackiert matt
<b>51</b>	70	<b>BL365</b>	819	819

Waschtisch-Unterschrank mit 2 Türen, 1 Glas-Einlegeboden (fix, durchgehend).

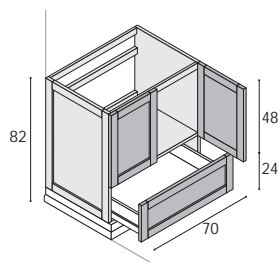

T	B	Bestell-Nr.	Lackiert / Passpartout	Lackiert matt
<b>51</b>	70	<b>BL369</b>	944	944

Waschmaschinen-Unterschrank mit 2 Türen.

**Sockel Höhe 14 cm, bei allen anliegenden Unterschränken wird die Höhe entsprechend angepasst**  
**Kombinierbar nur mit Schränken der gleichen Tiefe.**

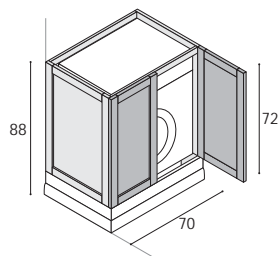

T	B	Bestell-Nr.	Lackiert / Passpartout	Lackiert matt
<b>51</b>	70	<b>BA480</b>	906	906
<b>60</b>	70	<b>BA490</b>	985	985

# Bodenstehende Unterschränke

H. 82 cm

		<b>Lackiert Passpartout</b>	<b>Lackiert matt</b>

Ausführung rechts

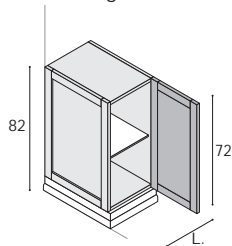

Unterschränk mit 1 Tür, 1 Glas-Einlegeboden (fix).  
Türanschlag rechts oder links. Bei Bestellung angeben!



T	B	Bestell-Nr.	Lackiert / Passpartout	Lackiert matt
<b>51</b>	25	<b>BA335</b>	496	496
	35	<b>BA340</b>	547	547

Ausführung rechts

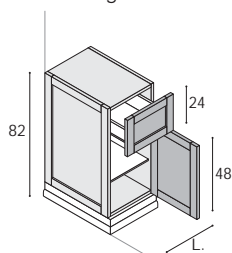

Waschtisch-Unterschränk mit 1 Auszug, 1 Tür, 1 Glas-Einlegeboden (fix).  
Türanschlag rechts oder links. Bei Bestellung angeben!



T	B	Bestell-Nr.	Lackiert / Passpartout	Lackiert matt
<b>51</b>	25	<b>BA334C</b>	614	614
	35	<b>BA344C</b>	675	675

Ausführung rechts

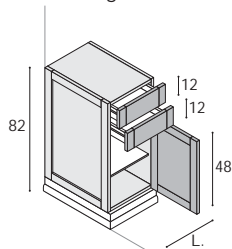

Unterschränk mit 2 Schubladen, 1 Tür, 1 Glas-Einlegeboden (fix).  
Türanschlag rechts oder links. Bei Bestellung angeben!



T	B	Bestell-Nr.	Lackiert / Passpartout	Lackiert matt
<b>51</b>	25	<b>BA336C</b>	738	738
	35	<b>BA345C</b>	794	794

Unterschränk mit 3 Auszügen.

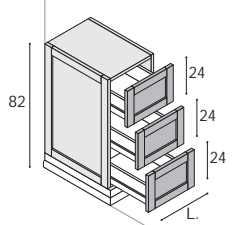

T	B	Bestell-Nr.	Lackiert / Passpartout	Lackiert matt
<b>51</b>	25	<b>BA333C</b>	808	808
	35	<b>BA353C</b>	893	893

Unterschränk mit 2 Türen, 1 Glas-Einlegeboden (fix, durchgehend).

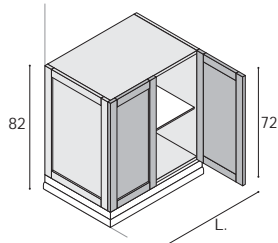

T	B	Bestell-Nr.	Lackiert / Passpartout	Lackiert matt
<b>51</b>	50	<b>BA355</b>	699	699
	70	<b>BA360</b>	813	813

Unterschränk mit 2 Auszügen.

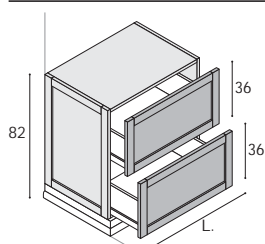
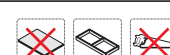

T	B	Bestell-Nr.	Lackiert / Passpartout	Lackiert matt
<b>51</b>	35	<b>BA339C</b>	787	787
	70	<b>BA346C</b>	974	974

## Ergänzungs-Unterschränke mit Füßen

H. 60-72 cm

	Lackiert Passpartout	Lackiert matt
--	-------------------------	------------------

Ausführung rechts

Unterschrank mit mit 4 Füßen, 1 Tür, 1 Glas-Einlegeboden (fix).  
Türanschlag rechts oder links. Bei Bestellung angeben!

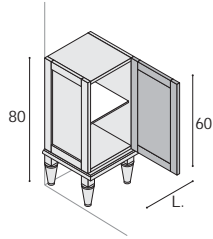

T	B	Bestell-Nr.	Lackiert / Passpartout	Lackiert matt
<b>35</b>	25	<b>BF535</b>	741	741
	35	<b>BF540</b>	780	780

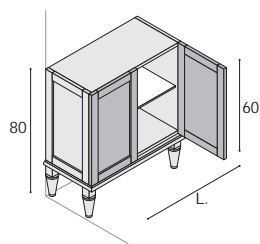

Unterschrank mit 4 Füßen, 2 Türen, 1 Glas-Einlegeboden (fix,  
durchgehend).



T	B	Bestell-Nr.	Lackiert / Passpartout	Lackiert matt
<b>35</b>	50	<b>BF555</b>	934	934
	70	<b>BF560</b>	1.014	1.014

Ausführung rechts

Unterschrank mit 4 Füßen, 1 Auszug, 1 Tür.  
Türanschlag rechts oder links. Bei Bestellung angeben!

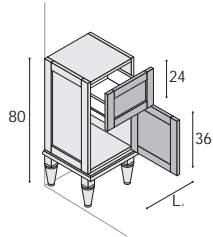

T	B	Bestell-Nr.	Lackiert / Passpartout	Lackiert matt
<b>35</b>	25	<b>BF534C</b>	877	877
	35	<b>BF544C</b>	934	934

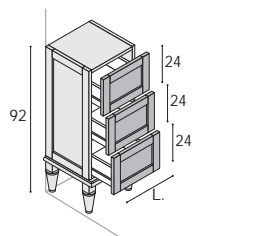

Unterschrank mit 4 Füßen, 3 Auszügen.



T	B	Bestell-Nr.	Lackiert / Passpartout	Lackiert matt
<b>35</b>	25	<b>BF733C</b>	1.122	1.122
	35	<b>BF753C</b>	1.207	1.207

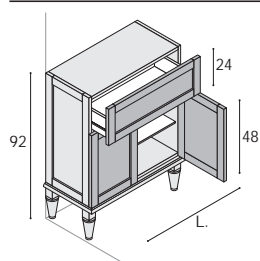

Unterschrank mit 4 Füßen, 1 Auszug, 2 Türen, 1 Glas-Einlegeboden (fix,  
durchgehend).



T	B	Bestell-Nr.	Lackiert / Passpartout	Lackiert matt
<b>35</b>	50	<b>BF561C</b>	1.063	1.063
	70	<b>BF563C</b>	1.169	1.169

# Abdeckplatten für Ergänzungs-Unterschränke mit Füßen.

St. 2,5 cm

	<b>Lackiert Passpartout</b>	<b>Lackiert matt</b>

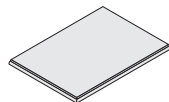

Abdeckplatte für Unterschrank mit 3 Sichtkanten gefertigt (mit fixen Maßen).



T	B	Bestell-Nr.	Lackiert / Passpartout	Lackiert matt
<b>36,5</b>	27	<b>PT025</b>	75	75
	37	<b>PT035</b>	80	80
	52	<b>PT050</b>	93	93
	72	<b>PT070</b>	99	99

## Oberschränke wandhängend

H. 72 cm

		<b>Lackiert Passpartout</b>	<b>Lackiert matt</b>

Ausführung rechts

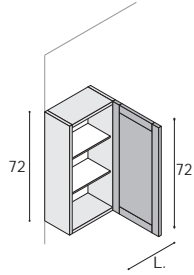

Oberschrank mit 1 Tür, 2 Glas-Einlegeböden (fix).

Türanschlag rechts oder links. Bei Bestellung angeben!



T	B	Bestell-Nr.	Lackiert / Passpartout	Lackiert matt
<b>21</b>	25	<b>PE106</b>	515	515
	35	<b>PE111</b>	552	552

Ausführung rechts

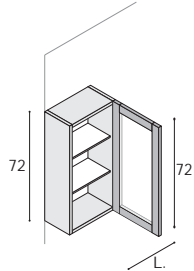

Oberschrank mit 1 Glas-Tür, 2 Glas-Einlegeböden (fix).

Türanschlag rechts oder links. Bei Bestellung angeben!



T	B	Bestell-Nr.	Lackiert / Passpartout	Lackiert matt
<b>21</b>	25	<b>PE107</b>	547	547
	35	<b>PE113</b>	577	577

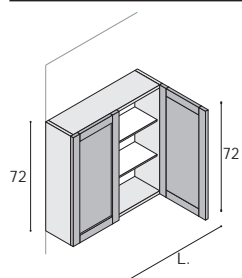

Oberschrank mit 2 Türen, 2 Glas-Einlegeböden (fix, durchgehend).



T	B	Bestell-Nr.	Lackiert / Passpartout	Lackiert matt
<b>21</b>	50	<b>PE120</b>	675	675
	70	<b>PE125</b>	752	752

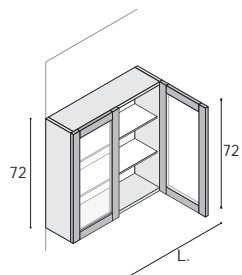

Oberschrank mit 2 Glas-Türen, 2 Glas-Einlegeböden (fix, durchgehend).



T	B	Bestell-Nr.	Lackiert / Passpartout	Lackiert matt
<b>21</b>	50	<b>PE122</b>	743	743
	70	<b>PE127</b>	803	803

# Oberschränke wandhängend

H. 84 cm

		<b>Lackiert Passpartout</b>	<b>Lackiert matt</b>

Ausführung rechts

Oberschrank mit 1 Tür, 2 Glas-Einlegeböden (fix).

Türanschlag rechts oder links. Bei Bestellung angeben!

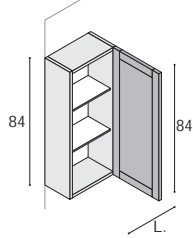

T	B	Bestell-Nr.	Lackiert / Passpartout	Lackiert matt
<b>21</b>	25	<b>PE406</b>	533	533
	35	<b>PE411</b>	564	564

Ausführung rechts

Oberschrank mit 1 Glas-Tür, 2 Glas-Einlegeböden (fix).

Türanschlag rechts oder links. Bei Bestellung angeben!

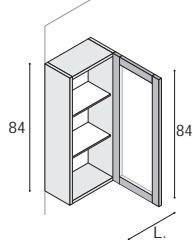

T	B	Bestell-Nr.	Lackiert / Passpartout	Lackiert matt
<b>21</b>	25	<b>PE428</b>	617	617
	35	<b>PE429</b>	651	651

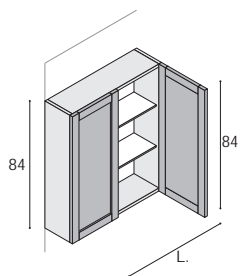

Oberschrank mit 2 Türen, 2 Glas-Einlegeböden (fix, durchgehend).



T	B	Bestell-Nr.	Lackiert / Passpartout	Lackiert matt
<b>21</b>	50	<b>PE420</b>	707	707
	70	<b>PE425</b>	771	771

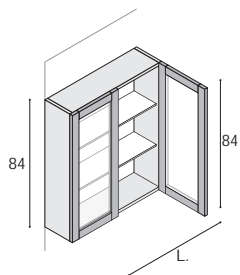

Oberschrank mit 2 Glas-Türen, 2 Glas-Einlegeböden (fix, durchgehend).



T	B	Bestell-Nr.	Lackiert / Passpartout	Lackiert matt
<b>21</b>	50	<b>PE430</b>	835	835
	70	<b>PE431</b>	909	909

Ausführung rechts

Aufsatz-Oberschrank (wandhängend) mit 1 Tür und offenes Fach, mit 2 Glas-Einlegeböden (fix, durchgehend)

Türanschlag rechts oder links. Bei Bestellung angeben!

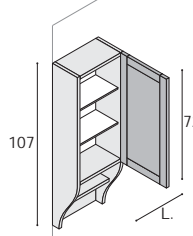

T	B	Bestell-Nr.	Lackiert / Passpartout	Lackiert matt
<b>21</b>	25	<b>PE706</b>	625	625
	35	<b>PE711</b>	669	669

Ausführung rechts

Aufsatz-Oberschrank (wandhängend) mit 1 Glastür und offenes Fach, mit 2 Glas-Einlegeböden (fix, durchgehend)

Türanschlag rechts oder links. Bei Bestellung angeben!

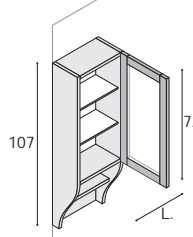

T	B	Bestell-Nr.	Lackiert / Passpartout	Lackiert matt
<b>21</b>	25	<b>PE707</b>	657	657
	35	<b>PE713</b>	695	695

# Rückwände - Wandborde - Holz-Rahmen

H. 22,5 cm

		<b>Lackiert Passpartout</b>	<b>Lackiert matt</b>



Offene Rückwand mit Spiegel.



T	B	Bestell-Nr.	Lackiert / Passpartout	Lackiert matt
<b>2,5</b>	25	<b>SH308S</b>	78	78
	35	<b>SH313S</b>	83	83
	50	<b>SH318S</b>	89	89
	70	<b>SH323S</b>	110	110

## Wandbord und Holzkranz

		<b>Lackiert Passpartout</b>	<b>Lackiert matt</b>

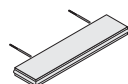

Holz-Wandbord komplett mit unsichtbarer Befestigung., St.2,5 cm



T	B	Bestell-Nr.	Lackiert / Passpartout	Lackiert matt
<b>16</b>	25	<b>ME015</b>	69	69
	35	<b>ME020</b>	86	86
	50	<b>ME025</b>	96	96
	70	<b>ME030</b>	114	114

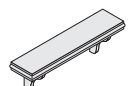

Holz-Wandbord Boiserie komplett mit unsichtbarer Befestigung.



T	B	Bestell-Nr.	Lackiert / Passpartout	Lackiert matt
<b>16</b>	25	<b>MI015</b>	137	137
	35	<b>MI020</b>	145	145
	50	<b>MI025</b>	162	162
	70	<b>MI030</b>	184	184

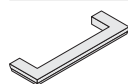

Holz-Abdeck-Rahmen für Wandelemente und Hochschränke in Standard-Breiten



T	B	Bestell-Nr.	Lackiert / Passpartout	Lackiert matt
<b>16</b>	25	<b>CO106</b>	73	73
	35	<b>CO111</b>	80	80
	50	<b>CO120</b>	86	86
	70	<b>CO125</b>	96	96

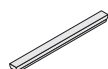

Holz-Abdeck-Rahmen für rechteckige Spiegel



T	B	Bestell-Nr.	Lackiert / Passpartout	Lackiert matt
<b>5</b>	70	<b>CO570</b>	75	75
	95	<b>CO571</b>	86	86
	105	<b>CO572</b>	99	99
	140	<b>CO575</b>	112	112
	Lfm.	<b>CO500</b>	99	99

# Hochschränke wandhängend / bodenstehend

H. 132 cm

		<b>Lackiert Passpartout</b>	<b>Lackiert matt</b>

Ausführung rechts

Hochschrank mit 2 Auszügen, 1 Tür und 2 Glas-Einlegeböden (fix).  
Türanschlag rechts oder links. Bei Bestellung angeben!

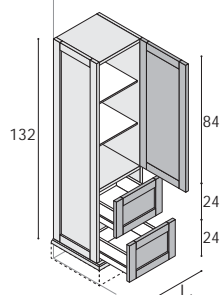

T	B	Bestell-Nr.	Lackiert / Passpartout	Lackiert matt
<b>35</b>	25	<b>CL551C</b>	1.117	1.117
	35	<b>CL561C</b>	1.203	1.203

Ausführung rechts

Hochschrank mit 1 Tür, 2 Auszügen und 2 Glas-Einlegeböden (fix).  
Türanschlag rechts oder links. Bei Bestellung angeben!

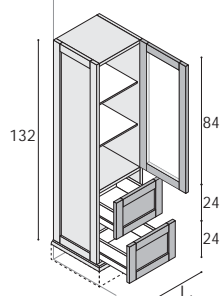

T	B	Bestell-Nr.	Lackiert / Passpartout	Lackiert matt
<b>35</b>	25	<b>CL552C</b>	1.140	1.140
	35	<b>CL562C</b>	1.227	1.227

Ausführung rechts

Hochschrank mit 1 Tür, 2 Auszügen, 1 Tür und 2 Glas-Einlegeböden (fix).  
Türanschlag rechts oder links. Bei Bestellung angeben!

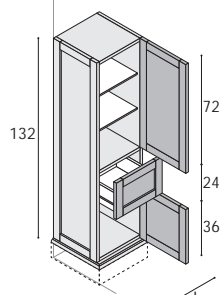

T	B	Bestell-Nr.	Lackiert / Passpartout	Lackiert matt
<b>35</b>	25	<b>CL557C</b>	1.029	1.029
	35	<b>CL567C</b>	1.122	1.122

Ausführung rechts

Hochschrank mit 1 Glas-Tür, 2 Auszügen, 1 Tür und 2 Glas-Einlegeböden (fix).  
Türanschlag rechts oder links. Bei Bestellung angeben!

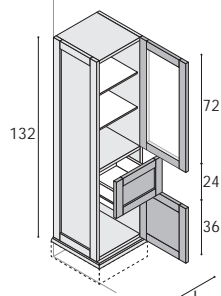

T	B	Bestell-Nr.	Lackiert / Passpartout	Lackiert matt
<b>35</b>	25	<b>CL559C</b>	1.060	1.060
	35	<b>CL569C</b>	1.146	1.146

Ausführung rechts

Hochschrank mit 2 Auszügen, 1 Tür und 2 Glas-Einlegeböden (fix).  
Türanschlag rechts oder links. Bei Bestellung angeben!

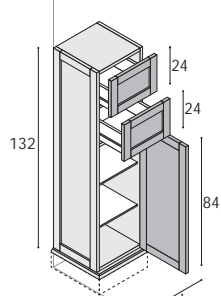

T	B	Bestell-Nr.	Lackiert / Passpartout	Lackiert matt
<b>35</b>	25	<b>CL582C</b>	1.117	1.117
	35	<b>CL592C</b>	1.203	1.203

# Hochschränke wandhängend / bodenstehend

H. 132 cm

		<b>Lackiert Passpartout</b>	<b>Lackiert matt</b>

Hochschrank mit 2 Türen, 2 Auszügen, 2 Glas-Einlegeböden (fix, durchgehend).

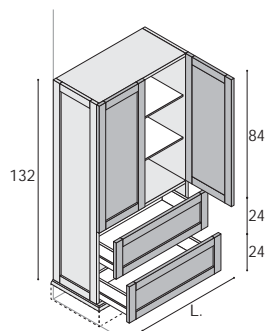

T	B	Bestell-Nr.	Lackiert / Passpartout	Lackiert matt
<b>35</b>	50	<b>CL553C</b>	1.413	1.413
	70	<b>CL563C</b>	1.557	1.557

Hochschrank mit 2 Glas-Türen, 2 Auszügen, 2 Glas-Einlegeböden (fix, durchgehend).

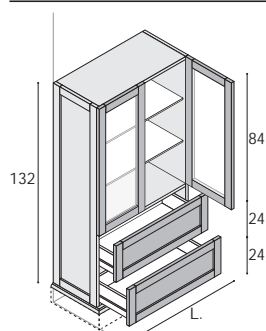

T	B	Bestell-Nr.	Lackiert / Passpartout	Lackiert matt
<b>35</b>	50	<b>CL554C</b>	1.457	1.457
	70	<b>CL564C</b>	1.604	1.604

Hochschrank mit 2 Türen, 1 Auszug, 2 Türen, 2 Glas-Einlegeböden (fix, durchgehend).

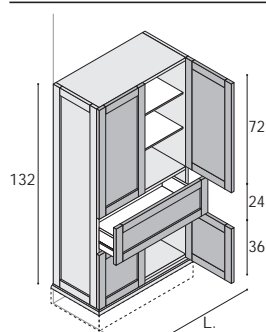

T	B	Bestell-Nr.	Lackiert / Passpartout	Lackiert matt
<b>35</b>	50	<b>CL580C</b>	1.381	1.381
	70	<b>CL590C</b>	1.562	1.562

Hochschrank mit 2 Glas-Türen, 1 Auszug, 2 Türen, 2 Glas-Einlegeböden (fix, durchgehend).

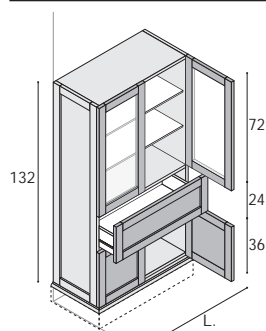

T	B	Bestell-Nr.	Lackiert / Passpartout	Lackiert matt
<b>35</b>	50	<b>CL581C</b>	1.440	1.440
	70	<b>CL591C</b>	1.611	1.611

Hochschrank mit 2 Auszügen, 2 Türen, 2 Glas-Einlegeböden (fix, durchgehend).

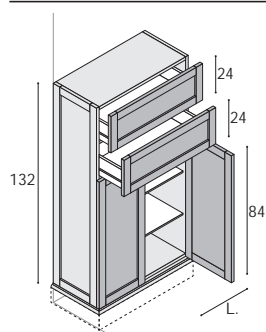

T	B	Bestell-Nr.	Lackiert / Passpartout	Lackiert matt
<b>35</b>	50	<b>CL583C</b>	1.413	1.413
	70	<b>CL593C</b>	1.557	1.557

# Hochschränke bodenstehend

H. 198 cm

		<b>Lackiert Passpartout</b>	<b>Lackiert matt</b>

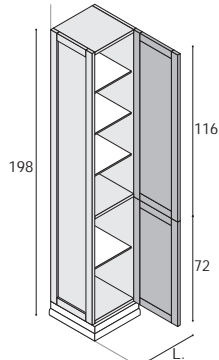

Hochschrank mit 2 Türen, 4 Glas-Einlegeböden (fix, durchgehend), 1 Holz-Einlegeboden (fix).  
**Türanschlag rechts oder links. Bei Bestellung angeben!**

Ausführung rechts

T	B	Bestell-Nr.	Lackiert / Passpartout	Lackiert matt
<b>35</b>	25	<b>CL722</b>	974	974
	35	<b>CL721</b>	1.122	1.122

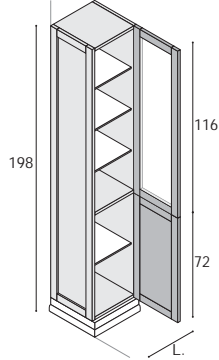

Hochschrank mit 1 Tür, 4 Glas-Einlegeböden (fix) und 1 Holz-Einlegeböden (fix).  
**Türanschlag rechts oder links. Bei Bestellung angeben!**

Ausführung rechts

T	B	Bestell-Nr.	Lackiert / Passpartout	Lackiert matt
<b>35</b>	25	<b>CL728</b>	1.029	1.029
	35	<b>CL730</b>	1.122	1.122

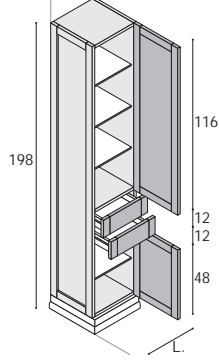

Hochschrank mit 1 Tür, 2 Auszügen, 1 Tür, und 4 Glas-Einlegeböden (fix).  
**Türanschlag rechts oder links. Bei Bestellung angeben!**

Ausführung rechts

T	B	Bestell-Nr.	Lackiert / Passpartout	Lackiert matt
<b>35</b>	25	<b>CL718C</b>	1.257	1.257
	35	<b>CL723C</b>	1.364	1.364

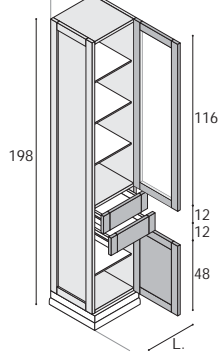

Hochschrank mit 1 Tür, 2 Auszügen, 1 Tür, und 4 Glas-Einlegeböden (fix).  
**Türanschlag rechts oder links. Bei Bestellung angeben!**

Ausführung rechts

T	B	Bestell-Nr.	Lackiert / Passpartout	Lackiert matt
<b>35</b>	25	<b>CL734C</b>	1.269	1.269
	35	<b>CL735C</b>	1.350	1.350

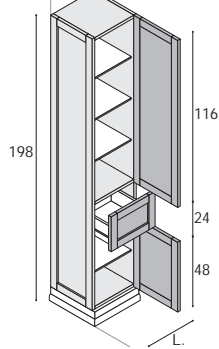

Hochschrank mit 1 Tür, 1 Auszug, 1 Tür, und 4 Glas-Einlegeböden (fix).  
**Türanschlag rechts oder links. Bei Bestellung angeben!**

Ausführung rechts

T	B	Bestell-Nr.	Lackiert / Passpartout	Lackiert matt
<b>35</b>	25	<b>CL725C</b>	1.135	1.135
	35	<b>CL726C</b>	1.234	1.234

# Hochschränke bodenstehend

H. 198 cm

	<b>Lackiert Passpartout</b>	<b>Lackiert matt</b>

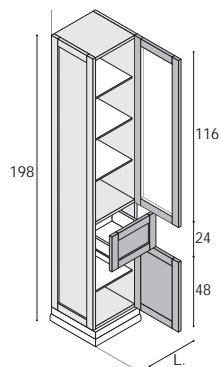

Hochschrank mit 1 Glas.Tür, 1 Auszug, 1 Tür, und 4 Glas-Einlegeböden (fix).  
**Türanschlag rechts oder links. Bei Bestellung angeben!**



Ausführung rechts

T	B	Bestell-Nr.	Lackiert / Passpartout	Lackiert matt
<b>35</b>	25	<b>CL738C</b>	1.146	1.146
	35	<b>CL739C</b>	1.252	1.252

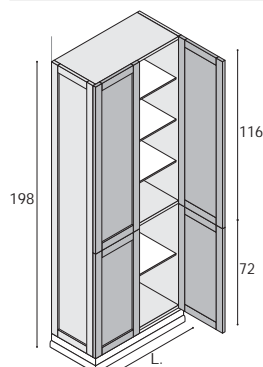

Hochschrank mit 4 Türen, 4 Glas-Einlegeböden (fix, durchgehend), 1 Holz-Einlegeboden (fix).



T	B	Bestell-Nr.	Lackiert / Passpartout	Lackiert matt
<b>35</b>	50	<b>CL736</b>	1.419	1.419
	70	<b>CL737</b>	1.641	1.641

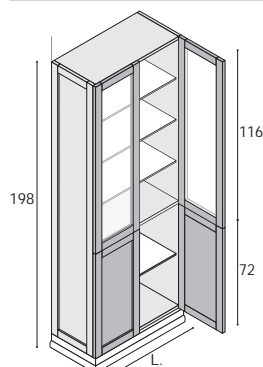

Hochschrank mit 2 Türen, 4 Glas-Einlegeböden (fix, durchgehend), 1 Holz-Einlegeboden (fix).



T	B	Bestell-Nr.	Lackiert / Passpartout	Lackiert matt
<b>35</b>	50	<b>CL827</b>	1.440	1.440
	70	<b>CL828</b>	1.648	1.648

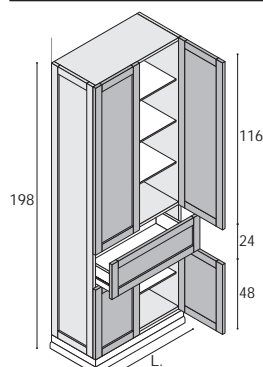

Hochschrank mit 2 Türen, 1 Auszug, 2 Türen, 4 Glas-Einlegeböden (fix, durchgehend).



T	B	Bestell-Nr.	Lackiert / Passpartout	Lackiert matt
<b>35</b>	50	<b>CL733C</b>	1.573	1.573
	70	<b>CL743C</b>	1.790	1.790

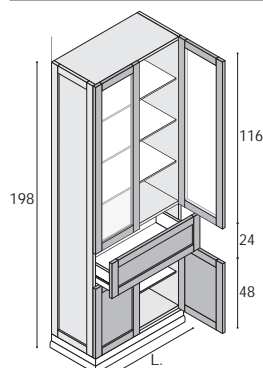

Hochschrank mit 2 Glas-Türen, 1 Auszug, 2 Türen, 4 Glas-Einlegeböden (fix, durchgehend).



T	B	Bestell-Nr.	Lackiert / Passpartout	Lackiert matt
<b>35</b>	50	<b>CL744C</b>	1.599	1.599
	70	<b>CL745C</b>	1.797	1.797

# Hochschranke bodenstehend mit Füße

H. 152 cm

	<b>Lackiert Passpartout</b>	<b>Lackiert matt</b>

Ausführung rechts

Hochschrank mit 1 Tür, 3 Auszügen, 4 Füße, 1 Glas-Einlegeboden (fix).  
Türanschlag rechts oder links. Bei Bestellung angeben!

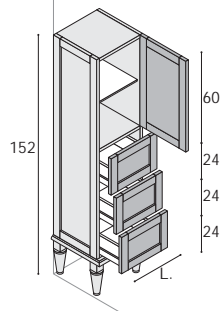

T	B	Bestell-Nr.	Lackiert / Passpartout	Lackiert matt
<b>35</b>	25	<b>CF551C</b>	1.492	1.492
	35	<b>CF552C</b>	1.596	1.596

Ausführung rechts

Hochschrank mit 1 Tür, 4 Glas-Einlegeböden (fix) und 1 Holz-Einlegeböden (fix).  
Türanschlag rechts oder links. Bei Bestellung angeben!

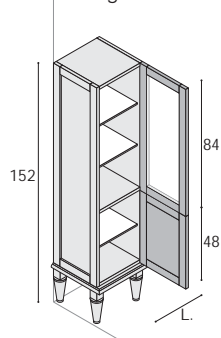

T	B	Bestell-Nr.	Lackiert / Passpartout	Lackiert matt
<b>35</b>	25	<b>CF553</b>	1.169	1.169
	35	<b>CF554</b>	1.239	1.239

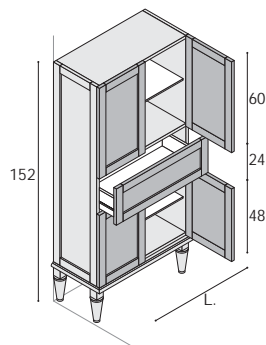

Hochschrank mit 4 Füßen, 2 Türen, 1 Auszug, 2 Türen, 2 Glas-Einlegeböden (fix, durchgehend).



T	B	Bestell-Nr.	Lackiert / Passpartout	Lackiert matt
<b>35</b>	50	<b>CF580C</b>	1.648	1.648
	70	<b>CF590C</b>	1.795	1.795







**PUNTOTRE**

**Puntotre srl**

Via San Giovanni di Livenza, 19/G  
33077 Sacile (PN) · Italy

Tel. +39 0434 768210

Fax +39 0434 768202

**[www.puntotre.com](http://www.puntotre.com)**

**[info@puntotre.com](mailto:info@puntotre.com)**

Export Abt.

Telefon: +39 0434 768909

[estero@puntotre.info](mailto:estero@puntotre.info)



**WASCHPLATZ  
EXPERTEN**

Waschplatz-Experten Zentrale Stuttgart / Bad Direkt  
Deutschsprachige Puntotre-Werksausstellung  
Kammererstraße 8  
D-71636 Ludwigsburg (bei Stuttgart)

Telefon: 07141 14216-92

Telefax: 07141 14216-91

[service@waschplatz-experten.com](mailto:service@waschplatz-experten.com)  
[www.waschplatz-experten.com/b2b](http://www.waschplatz-experten.com/b2b)